

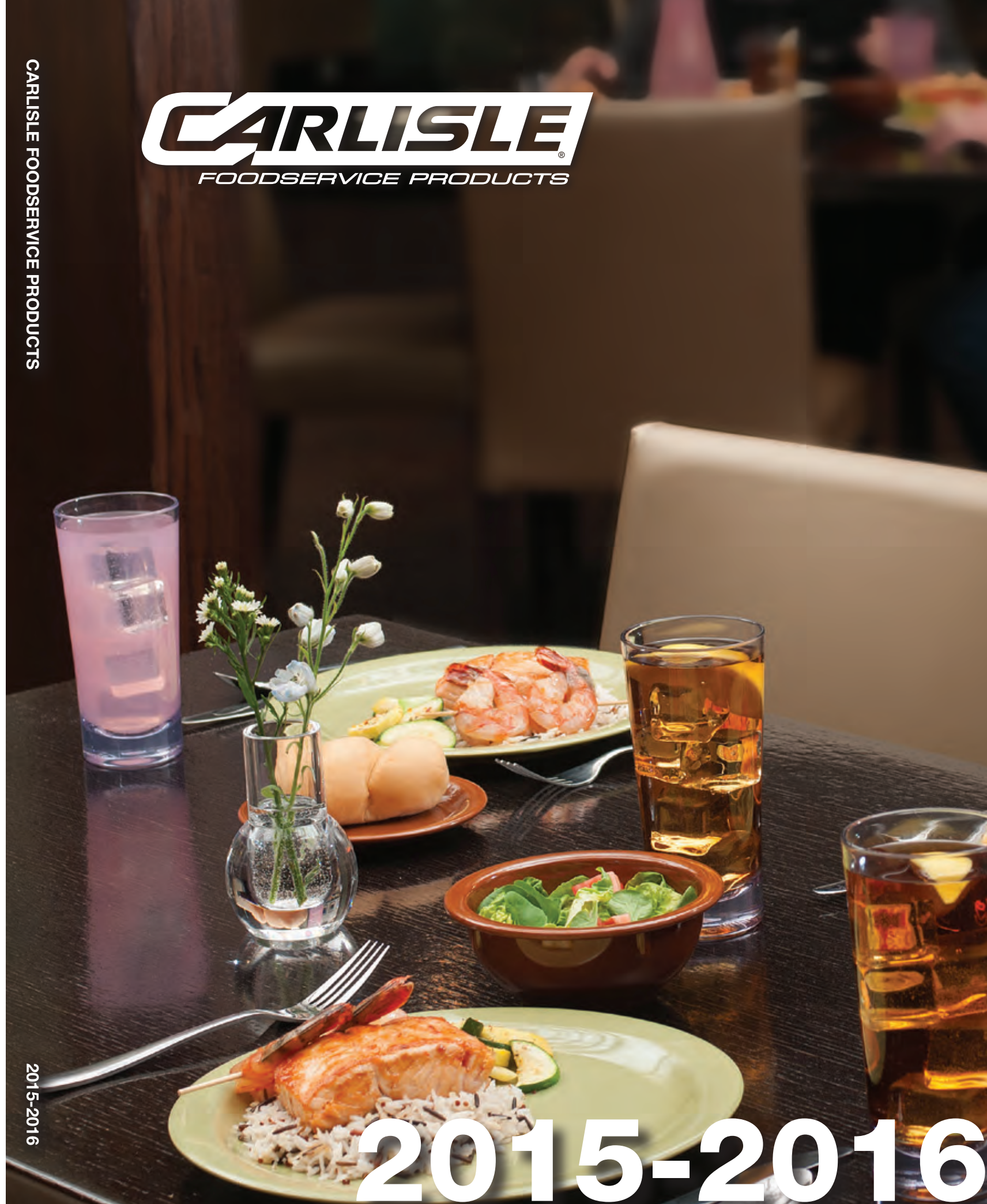

4711 E Hefner Rd  
 Oklahoma City, OK 73131  
 Llamada gratuita: 800.654.8210 • Fax sin costo: 800.872.4701  
 Teléfono: 405.475.5600 • www.carlislefsp.com  
 Impreso en EE.UU. • CAT2015FSP-SPN  
 ©2015 Carlisle FoodService Products



CARLISLE FOODSERVICE PRODUCTS



2015-2016

2015-2016

# Carlisle trabaja duro para que su trabajo sea más fácil

## **Servicio al comensal**

Carlisle es la empresa líder en productos para la mesa de material plástico durables y atractivos. Desde mesas clásicas a festivas, Carlisle tiene todo lo necesario para el servicio de comidas, a excepción de los muebles y la comida, en interiores, patios y barras. También contamos con una amplia gama de utensilios para la exhibición y el servicio en bufets, cafeterías y banquetes, incluso barras de comidas y bebidas portátiles. Nuestros atractivos y duraderos elementos para el servicio de comidas le ahorrarán hasta un 30% por año en roturas en contraposición a la vajilla de porcelana y las copas de vidrio.

## **Preparación de comidas**

Carlisle comprende a la perfección el desafío de llevar adelante una operación de servicio de comida: servir sistemáticamente comida buena y fresca, preparada eficiente y económicamente respetando las más estrictas prácticas de seguridad. Puede recurrir a Carlisle para todas sus necesidades en materia de preparación, almacenamiento, manipulación y transporte de comidas sabiendo que los requisitos que exigen los profesionales estarán cubiertos. Nuestra amplia variedad de herramientas y utensilios para la preparación, almacenamiento, manipulación y transporte de comidas facilitan su tarea.

## **Herramientas de limpieza y seguridad de los alimentos**

Solo Carlisle puede ofrecerle una línea completa de suministros para la preparación y manipulación de alimentos junto con herramientas de limpieza y manejo de desperdicios. Diseñamos todos nuestros productos de conformidad con los estándares de la NSF necesarios para sus prácticas operativas ServeSafe®. Las marcas StorPlus™, Sparta® Brush y Bronco™ de Carlisle no solo le ayudan a reducir el riesgo de brotes de enfermedades provocadas por alimentos sino que también le ayudan a preparar deliciosas comidas de la forma más económica. Recorra a Carlisle para encontrar los productos líderes de la industria para soluciones esenciales de preparación de comidas y herramientas de limpieza.

**PUEDE CONTAR CON CARLISLE COMO UN RECURSO CONFIABLE PARA OBTENER SUMINISTROS CRÍTICOS EN TODA SU ORGANIZACIÓN. DESDE LA PREPARACIÓN DE ALIMENTOS HASTA EL SERVICIO AL COMENSAL, CARLISLE LE AYUDA A DELEITAR A SUS HUÉSPEDES Y A LLEVAR UNA OPERACIÓN DE SERVICIO DE COMIDAS LIMPIA, SEGURA Y EFICIENTE.**



**CARLISLE**  
FOODSERVICE PRODUCTS

*Estamos orgullosos de ser el recurso confiable para todos sus suministros críticos de servicio al comensal, preparación de comidas, seguridad de los alimentos y herramientas de limpieza. Consulte el catálogo de Carlisle para simplificar su trabajo.*

# GUÍA DEL CATÁLOGO

	Vajilla .....	<b>6-27</b>
	Vasos y copas.....	<b>28-45</b>
	Accesorios para la mesa.....	<b>46-59</b>
	Marko .....	<b>60-65</b>
	Artículos para exhibición.....	<b>66-93</b>
	Barras de comida y otros productos prácticos .....	<b>94-117</b>
	Suministros para bares ...	<b>118-133</b>
	Bandejas para el servicio de comidas .....	<b>134-149</b>
	Equipos para servicios de comida .....	<b>150-163</b>
	Artículos para cocina profesionales.....	<b>164-175</b>
	Accesorios para cocina...	<b>176-199</b>
	Almacenamiento y manipulación .....	<b>200-219</b>
	Lavado de vajilla.....	<b>220-237</b>
	Instrumentos de limpieza...	<b>238-259</b>
	Cuidado de pisos y baños.....	<b>260-297</b>
	Transporte.....	<b>298-307</b>
	Manejo de desechos.....	<b>308-321</b>
	Referencia/Índice .....	<b>322-344</b>

## Identificación de la sección

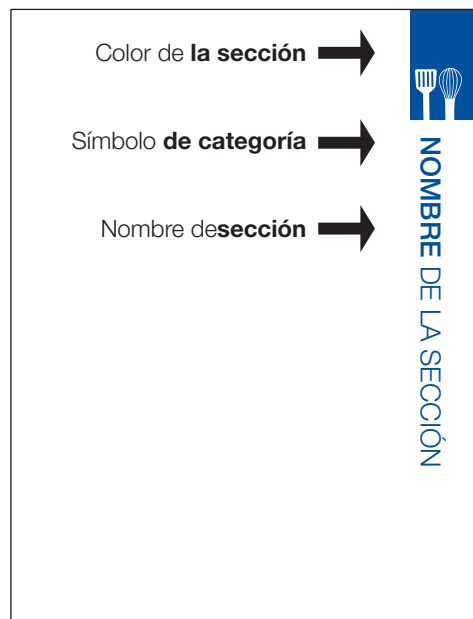

## Símbolos de categoría



lista de productos en la página siguiente »

PRODUCTO	PÁGINA	PRODUCTO	PÁGINA	PRODUCTO	PÁGINA
21 cepillos básicos	240-241, 243	Bandejas para cupcakes	173	Barras de comida	
Artículos de cocina		Bandejas para rostizar	172	Barras adaptadoras	218
Braseros	168	Enfriadoras	175	Barras de bufé	110
Canastas de malla metálica	170	Moldes desmontables	174	Five-Star	110
Cuencos para salsa	169	Moldes para torta	174	Jóvenes	108-109
Hervidor doble	170	Moldes Pullman	173	Maximizer	106-107
Ollas profundas	168	Moldes rectangulares	173	Protección contra estornudos	110
Sartenes	166-167	Placas	173	Six-Star	108-109
Sartenes para rehogar	169	Bandejas para propinas	145	Sobremesa	108-110
Seccionales	169	Bandejas y cubiertas para pasteles	87	Barras de condimentos y accesorios	101103
Tapas	170-171	Bandejas		Barredores para pisos	
Artículos para exhibición		Acero inoxidable	149	Barredores para múltiples superficies	269
Artículos para exhibición de acero		Bar	146-147	Barredores para piso de intensidad alta	267
inoxidable de doble pared	85	Bistro	141	Barredores para piso de intensidad media	266
Artículos para exhibición Epicure	74	Borde bajo	138	Barredores para piso de intensidad suave	266
Artículos para exhibición modulares	80	Café	141	Barredor multipropósito Omni Sweep	265
Artículos para exhibición Rave	70	Cajones	230	Canastos	279
Artículos para exhibición Terra	71	Celebration, cromado	148	Guía de mangos	296-297
Balsam	68	Compartimientos	142-144	Mangos	276-278
Bandejas espejadas	92	Con asa	141	Sweep Complete	265
Borde angosto	74	Corcho	147	Bastidores para condimentos en paquetes	112
Caracola marina	83	De servicio	58	Batidores franceses	198
Cubos MirAcryl	92	Escurridora	93	Bombas dispensadoras de	
DeliWare e insertos festoneados	75	Euronorm	138-139	condimentos	100, 103, 112
Designer Displayware	76	Exhibición	139	Botella para aceite y rociador	199
Elevadores	87	Festival	149	Botellones	
Fuentes festoneadas	71	Fibra de vidrio	136-140	Cascata	40
Palette Designer Displayware	72	Glasteel	136-139	De dos tazas	40
Petal Mist	82	GripLite	147	Cacerolas seccionales para pasta	169
Recipientes Balti	86	Griptite	146	Cajas y contenedores para alimentos	
Recipientes para exhibición cuadrados	86	Iluminada	90	Codificados por color	210-211
Soportes	93	Market	140	Contenedores cuadrados y tapas	212-213
Soportes para platos	77	Métrica	138-139	Contenedores redondos y tapas	214
Tazón alargado	77	Octogonal	148	Insertos	219
Tazones apilables	83	Oval	148	Recipientes para baño María	215, 218
Tazones Bell	83	Para exhibición MirAcryl	92	Recipientes y tapas para	
Tazones cuadrados acampanados	69	Para propina	145	almacenamiento de comida	210-211
Tazones granulados	84	Pastel	87	Tapas económicas para	
Tazones Leaf	83	Pastelería	138-139	ahorrar espacio	210-211
Tazones octogonales	79	Pesada	149	Cajitas para azúcar	52
Tazones Orchid Deli	78	Petal Mist	82	Canastas con malla de alambre	170
Tazones para exhibición Allegro	86	Policarbonato	140	Canastas freidoras	170
Tazón para ensalada	75	Portador con aislamiento	161	Canastas	
Vasijas octogonales	79	Rectangular	138-139, 146, 148	Canasta símil mimbre	55
Vasijas Tulip Deli	44-45	Redonda	58, 146-149	Canastas para servir	55
Vasijas y fuentes rectangulares	81	Servicio de habitación	145	Canastas trenzadas	54
Asiento elevador	59	Soportes	149	Canastas y fuentes WeaveWear	55
Baldes y carros para hielo	132-133, 163	Tapas	144	Munchie Baskets	54
Bandeja para muffins	173-175	Trapezoide	138-139, 141	Paneras	55
Bandejas escurridoras	93	Bares de ensalada	106-110	Canastos especiales	230-232
Bandejas para horno		Barra para aderezos	113	Canastos para lavado y accesorios	
Asaderas	172	Barra portátil y accesorios	120-121	Carretillas	233
Bandeja para muffins	173-174	Barras adaptadoras	218	Codificados por color	223-224, 226-229

PRODUCTO	PÁGINA	PRODUCTO	PÁGINA	PRODUCTO	PÁGINA
Cubierta canastos . . . . .	233	Cepillos para taza de inodoro . . . . .	295	Cubiertas para platos	
Cubierta protectora . . . . .	233	Cepillos prácticos para fregar . . . . .	245	Cubiertas a medida para platos . . . . .	27
Cubiertos . . . . .	232	Cocina . . . . .	245	Cubiertas de policarbonato para platos . . . . .	26
Especiales . . . . .	230-232	Cortadores de vegetales . . . . .	252	Cubiertas de Polyglass para platos . . . . .	26
Guía de tamaños de portavasos . . . . .	225	Equipo . . . . .	247-248, 253	Cubo rectangular para microfibra . . . . .	281
NeWave . . . . .	223	Estilo cepillo de dientes . . . . .	253	Cubos, limpieza y desinfección . . . . .	257
Platos . . . . .	230-231	Guía de mangos . . . . .	259	Cubos de exhibición . . . . .	92
Sistema OptiClean . . . . .	222	Horno y parrilla . . . . .	254	Cubos para trapeadores . . . . .	290
Sistema Plaque-A-Rack . . . . .	234-235	Juntas y cerámicos . . . . .	271	Cubos Steri- & Suds-Pail . . . . .	257
Vasos y copas . . . . .	223-224, 226-229	Ladrillos para parrilla . . . . .	255	Cubos Suds-Pail . . . . .	257
Cargadores laterales		Limpieza de vasos . . . . .	250	Cucharas . . . . .	88, 104-105, 198
Carretillas . . . . .	162	Limpieza general . . . . .	246	Cucharas para servir, cucharas para bufé y	
Cateraide IT . . . . .	155	Mango tipo plancha . . . . .	252	tenedores para pasta . . . . .	88, 104-105, 198
Cateraide Slide 'N Seal . . . . .	157	Manos y uñas . . . . .	256	Cucharas para servir helado . . . . .	189
CaterCooler . . . . .	160	Mostrador . . . . .	259	Cucharones . . . . .	133, 183
Con aislamiento . . . . .	161	Picos, bombas y válvulas . . . . .	249	Cuencos para postre . . . . .	21
Cargadores superiores		Plato . . . . .	251	Cuencos para salsa . . . . .	51
Carretillas . . . . .	162	Radiador . . . . .	259	Cuencos Tulip . . . . .	21
Cateraide IT . . . . .	155	Raspador . . . . .	255	Cuencos y tazones para salsa . . . . .	50-51
Cateraide Slide 'N Seal . . . . .	157	Servicio de café . . . . .	249	Dispensador de mondadientes . . . . .	115
CaterCooler . . . . .	160	Soportes . . . . .	279	Dispensador de queso rallado/azúcar . . . . .	52
Con aislamiento . . . . .	161	Tabla para cortar . . . . .	244	Dispensador de sorbetes . . . . .	115
Carretillas para platos, Optimizer . . . . .	304-305	Usos múltiples Atlas . . . . .	244	Dispensadores de vasos . . . . .	114
Carretilla volcable . . . . .	320-321	Wok . . . . .	247	Dispensadores/servidores de bebidas	
Carros para hielo, Cateraide . . . . .	163	Cepillos y raspadores para		Cateraide IT . . . . .	154
Carros para servicio de limpieza		hornos/parrillas . . . . .	254-255	Cateraide serie LD con aislamiento . . . . .	159
y accesorios . . . . .	306-307	Cocteleras . . . . .	130	Cateraide serie XT con aislamiento . . . . .	158
Carros		Cocteleras . . . . .	130	Cateraide Slide 'N Seal con aislamiento . . . . .	156
Carretillas para platos . . . . .	304-305	Coladores y tamices . . . . .	192-194	Dispensador de bebidas cuadrado . . . . .	117
Carros de acero inoxidable . . . . .	302	Contenedores de ingredientes . . . . .	219	Dispensador de bebidas redondo . . . . .	117
Carros de servicio . . . . .	302	Contenedores para desechos de reciclaje		TrimLine rectangular . . . . .	116-117
Carros Fold 'N Go . . . . .	300	y tapas . . . . .	318-319	Dispensadores	
Carros para servicio de limpieza . . . . .	306-307	Contenedores para desechos		Dispensador de mondadientes . . . . .	115
Carros utilitarios . . . . .	302-303	Bolsa para transportar herramientas . . . . .	311	Dispensador de sorbetes . . . . .	115
Uso general/Transporte . . . . .	301	Bronco cuadrado . . . . .	312	Dispensador de tapas y sorbetes para	
Cazos . . . . .	88, 105, 195	Bronco y tapas . . . . .	310-311	mostrador . . . . .	115
Cepillos para fregar y esponjas . . . . .	251	Carretillas . . . . .	311, 315	Dispensadores de vasos . . . . .	114
Cepillos para glaseado . . . . .	184 y -186	Centurian . . . . .	314	Dosificador . . . . .	52, 193
Cepillos para limpiar alimentos . . . . .	187	Cestos para desechos de oficina . . . . .	317	Dosificadores/recipientes para espolvorear	
Cepillos para manos y uñas . . . . .	256	Compostaje . . . . .	319	de metal . . . . .	193
Cepillos para piso		Con pedal . . . . .	316	Drenaje para estantes . . . . .	206-209
Cepillos de superficie doble . . . . .	270	Contenedor de . . . . .	211.98   313	Elevadores . . . . .	87
Cepillos giratorios para piso . . . . .	270	Contenedores Roll Away de . . . . .	189.36  , 313	Elevadores . . . . .	87
Cepillos para fregar . . . . .	270	Contenedores y accesorios		Enfriadoras . . . . .	175
Cepillos para juntas y cerámicos . . . . .	271	de reciclaje . . . . .	318-319	Equipo para bares . . . . .	125-128, 130
Guía de mangos . . . . .	296-297	Estampado en caliente . . . . .	311	Escobas	
Mangos . . . . .	276-278	Resistentes al fuego . . . . .	317	Barredores para piso . . . . .	269
Soportes . . . . .	279	TrimLine . . . . .	315	Conjuntos de escoba y recogedor	
Cepillos y esponjas para fregar		Contenedores para transportar hielo . . . . .	183	para vestíbulo . . . . .	268
Bloque de carnicero . . . . .	253	Contenedor exclusivo para hielo . . . . .	183	Duo-Sweep . . . . .	262-263
Bordes de asaderas . . . . .	244	Coronadores de copas . . . . .	128	En ángulo . . . . .	262
Botellas y jarras . . . . .	250	Cubiertas para bandejas de pastelería . . . . .	144	Escobas de mezcla de fibras naturales	
Cepillos ergonómicos de mano . . . . .	246			de maíz . . . . .	264

continúa en la página siguiente »

PRODUCTO	PÁGINA	PRODUCTO	PÁGINA	PRODUCTO	PÁGINA
Fibras sintéticas de maíz . . . . .	244	Cepillo para botas y zapatos . . . . .	295	Canasto para recipientes de comida . . . . .	231
Guía de mangos . . . . .	296-297	Cepillo para desagües de piso . . . . .	294	Carretillas . . . . .	233
Reciclados . . . . .	262	Conos y barreras de advertencia . . . . .	291	Cubierta para canasto . . . . .	233
Recogedores de polvo . . . . .	269	Dispositivo para abrir desagües . . . . .	294	Cubierta protectora . . . . .	233
Recogedores para vestíbulo . . . . .	269	Indicadores de piso húmedo . . . . .	291	Portacubiertos . . . . .	230
Rectos . . . . .	263	Mantenimiento de ventanas		Portaplatos y fuentes multiuso . . . . .	231
Soportes . . . . .	279	Escruidores . . . . .	258	Portatazones . . . . .	230
Esculturas de hielo . . . . .	90	Raspadores . . . . .	258	Portavasos . . . . .	231
Escruidores de piso		Medidores		Sistema Placque-A-Rack . . . . .	234-235
Canastos . . . . .	279	Contenedores de 3.79 l . . . . .	187	Productos Coldmaster	
Cepillo y escurridor VersaClean . . . . .	276	Cucharas para medir . . . . .	188	CaterCooler . . . . .	160
Escruidores de caucho . . . . .	274-275	Cucharas para servir helado . . . . .	189	Coldbowl Coldmaster . . . . .	100
Escruidores dobles de espuma . . . . .	272-273	Medidores Misers . . . . .	189-191	Coldcrok y accesorios Coldmaster . . . . .	100
Guía de mangos . . . . .	296-297	Tazas para medir . . . . .	187	Coldmaster CoolCheck . . . . .	96-97
Mangos . . . . .	276-278	Tazas para medir . . . . .	188	Coldpans Coldmaster . . . . .	99
Escruidores		Uso comercial . . . . .	188	Dispensador Coldmaster . . . . .	101
Piso . . . . .	272-275	Números, soportes . . . . .	59	Insertos y tapas Coldmaster estándar . . . . .	98
Ventana . . . . .	258	Organizador de condimentos y tapas . . . . .	115	Organizadores de barras de condimentos	
Espátulas . . . . .	88, 198	Organizadores de condimentos . . . . .	112, 115, 125 -126	Coldmaster . . . . .	101
Espátulas . . . . .	196-197	Organizadores de ingredientes . . . . .	125 - 126	Recipiente para rebosar Coldmaster . . . . .	192
Esponjas, almohadillas para fregar . . . . .	251	Organizadores para ingredientes y barras 125-126		Servidor de helado y tapa Coldmaster . . . . .	21,100
Espumaderas con malla de alambre . . . . .	194	Organizador para barras . . . . .	126	Productos para bar	
Espumaderas con malla de alambre . . . . .	194	Palas . . . . .	199	Copas Alibi . . . . .	31
Esterilla de barra y esterilla de servicio . . . . .	127	Palas para hielo . . . . .	133, 183	Jarro Lexington . . . . .	41
Esterilla de barra y esterilla de servicio . . . . .	127	Palas raspadoras . . . . .	196	Vasos para bar Alibi . . . . .	31
Exhibidores de pastelería . . . . .	111	Paños de microfibra . . . . .	257	Vasos y copas Astaire . . . . .	30
Exhibidores de pastelería . . . . .	111	Paquetes combinados Money Maid . . . . .	145	Vasos y copas Liberty . . . . .	37
Floreros . . . . .	53	Pava eléctrica . . . . .	25	Protección contra estornudos . . . . .	110
Floreros . . . . .	53	Pelapapas . . . . .	199	Protección para barras y estantes . . . . .	127
Francés, batidor . . . . .	198	Pesa para filetes . . . . .	199	Protección para estantes y esterilla de barra . . . . .	127
Frapera y soportes de pie para vinos . . . . .	131	Picos vertedores . . . . .	122-123, 128-129	Ramequines	
Frascos . . . . .	53	Picos vertedores, bombas, válvulas . . . . .	100-101, 103, 112-113	Acero inoxidable . . . . .	51
Guía de mangos . . . . .	296-297	Picos vertedores de licor . . . . .	128-129	Cuencos para salsa . . . . .	50
Guía de tamaños de portavasos . . . . .	225	Picos vertedores para botellas 122-123, 128-129		Cuencos para salsa . . . . .	51
Hervidor doble . . . . .	170	Piezas de repuesto . . . . .	328-333	Estilo japonés . . . . .	49
Indicadores de piso húmedo . . . . .	291	Pincel para marinar . . . . .	184 y -186	Festoneados . . . . .	49
Insertos de acero inoxidable . . . . .	219	Pinzas . . . . .	88-89, 104, 194	Mantequera . . . . .	49
Jarra para jarabe . . . . .	52	Platos Charger . . . . .	23	Melamina . . . . .	50
Jarras . . . . .	42-43, 52	Platos		Molcajete . . . . .	50
Jarros de café . . . . .	41	Charger . . . . .	23	Oval . . . . .	48
Jarros de café . . . . .	41	Leaf . . . . .	22	Ramequines de pared recta . . . . .	48
Kit de bomba . . . . .	112	Petal Mist . . . . .	22, 82	SAN . . . . .	51
Kit de etiquetas para reciclaje . . . . .	319	Poncheras . . . . .	91	Square . . . . .	48
Ladrillos, rejillas para limpiar parrillas . . . . .	255	Portabotellas . . . . .	124, 132	Raspadores . . . . .	196-197, 258
Lámparas de calor . . . . .	180-181	Portabotellas Speed-Rak . . . . .	124	Recipiente para rebosar . . . . .	192
Mangos y accesorios . . . . .	262-263, 276-279, 288-289	Portainsertos . . . . .	155, 156, 160-161	Recipientes en niveles . . . . .	93
Mantenimiento de baños		Portainsertos con aislamiento . . . . .	152-153, 155, 157, 160-161	Recipientes para baño María . . . . .	215, 218
Cepillos para taza de inodoro . . . . .	295	Portaplacas . . . . .	161	Recipientes para comida	
Sopapa . . . . .	295	Portaplatos		Anaqueles de desagüe . . . . .	206-209
Mantenimiento de pisos		Canasto abierto con espigas . . . . .	230	Insertos de policarbonato . . . . .	204-206
Absorbente SpillEater . . . . .	292-293			Insertos de polipropileno . . . . .	204-205, 208
Barredores para piso . . . . .	269			Insertos para altas temperaturas . . . . .	204-205, 207

PRODUCTO	PÁGINA	PRODUCTO	PÁGINA	PRODUCTO	PÁGINA
Insertos para comida Palette Designer Displayware . . . . .	73	Sistema para ingredientes . . . . .	126	Trapeadores y accesorios	
Recipientes especiales para comida. . . . .	209	Unidades completas y de repuesto. . . . .	123	Conjunto de cubo y estrujador . . . . .	290
Recipientes para comida Coldmaster . . . . .	96 - 99	Sujetador de comandas . . . . .	182	Cubo para microfibra . . . . .	281
Recipientes para comida y accesorios DuraPan . . . . .	216-218	Tablas y accesorios para cortar . . . . .	178-179	Guía de trapeadores . . . . .	282-283
Rejillas de drenaje . . . . .	218	Tamices y coladores . . . . .	192-194	Mangos para trapeadores . . . . .	288-289
Tapas inteligentes. . . . .	204	Tapa de hamburguesa. . . . .	170	Trapeadores con esponja. . . . .	288
Tapas universales para recipientes de comida . . . . .	187	Tapas descartables . . . . .	44-45	Trapeadores con extremo en bucle . . . . .	268-286
Recipientes para espolvorear/dosificadores de metal . . . . .	193	Tapas		Trapeadores de microfibra . . . . .	280
Recipientes para tortillas . . . . .	56-57	Artículos de cocina . . . . .	170-171	Trapeadores de punta con tornillo . . . . .	287
Recipientes para tortillas . . . . .	56-57	Bandeja con compartimientos . . . . .	144	Trapeadores para el polvo . . . . .	281
Recipientes y tapas . . . . .	236	Bandeja de pastelería . . . . .	144	Trapeadores recortados. . . . .	268-287
Recipientes y tapas . . . . .	237	Exhibición. . . . .	87	Utensilios para hornear	
Recipientes		Fuente . . . . .	26	Asaderas . . . . .	172
Cajas para alimentos . . . . .	210 - 211	Hamburguesa. . . . .	170	Bandejas para cupcakes . . . . .	173
Cuadrados . . . . .	212-213	Palette Displayware . . . . .	73	Bandejas para rostizar. . . . .	172
Recipientes para baño María . . . . .	215 -218	Pastel . . . . .	87	Enfriadoras. . . . .	175
Recipientes para comida. . . . .	96 - 99	Platos a medida . . . . .	27	Insertos para muffins . . . . .	173-174
Redondos. . . . .	214	Tazones con cubierta superior giratoria. . . . .	58	Moldes desmontables . . . . .	174
Vasijas . . . . .	102	Tazones para mezclar . . . . .	192-193	Moldes para torta . . . . .	174
Recogedores de basura . . . . .	268-269	Tazones		Moldes Pullman . . . . .	173
Recogedores de mano y escobillones para vestíbulo. . . . .	268	Acero inoxidable de doble pared . . . . .	85	Moldes rectangulares . . . . .	173
Recogedores de polvo . . . . .	258	Apilables . . . . .	83	Placas . . . . .	173
Rejillas de drenaje. . . . .	218	Artículos de exhibición cuadrados . . . . .	86	Utensilios para servir . . . . .	88
Ruedas de comandas . . . . .	182	Artículos para exhibición Epicure . . . . .	74	Vajilla para microondas . . . . .	24
Ruedas para pedidos. . . . .	182	Artículos para exhibición Rave . . . . .	70	Vajilla	
Salseras . . . . .	53	Balti . . . . .	86	Dallas Ware . . . . .	16-17
Sartenes. . . . .	166-167	Bell . . . . .	83	Dayton . . . . .	8-9
Servicio de café		Caracola marina . . . . .	101	Durus. . . . .	12-13
Bandejas escurridoras NeWave . . . . .	93	Con cubierta superior giratoria. . . . .	58	Epicure . . . . .	15
Cajitas para azúcar . . . . .	52	Cubiertas para Palette Displayware . . . . .	73	Kingline . . . . .	18-19
Dispensador de queso rallado/azúcar . . . . .	52	Cucharón . . . . .	77	Sierras. . . . .	10-11
Lechera/Jarra. . . . .	52	Designer Displayware . . . . .	76	Square. . . . .	14
Servicio de sopa . . . . .	25	Ensalada . . . . .	23, 75	Terra . . . . .	14
Servidor de helado, tapa y cubierta Coldmaster . . . . .	21,100	Granulado . . . . .	02, 84, 91	Uso comercial, policarbonato. . . . .	20
Servidor de sopa eléctrico . . . . .	25,11	Leaf . . . . .	83	Vasijas	
Servidores de sopa y chili . . . . .	160	Octogonal . . . . .	79	Estación de condimentos con vasijas	
Servidores de sopa y chili . . . . .	160	Orchid Deli . . . . .	78	Classic . . . . .	103
Servidores y enfriadores de vino . . . . .	130, 132	Palette Designer Displayware . . . . .	72	Vasijas Classic . . . . .	102
Sistema de rejillas . . . . .	219	Para mezclar . . . . .	192-193	Vasijas Gourmet . . . . .	103
Soporte para vino . . . . .	132	Petal Mist . . . . .	22, 82	Vasijas Poly-Tuf . . . . .	102
Soportes de exhibición . . . . .	93	Ponchera . . . . .	91	Vasijas Supreme . . . . .	103
Soportes para números . . . . .	59	Recipiente de exhibición Allegro. . . . .	86	Vasos y copas. . . . .	30-39, 41
Soportes para pasteles y de exhibición . . . . .	93,111	Recipiente de exhibición Balsam . . . . .	68	Vasos	
Soportes para platos . . . . .	77	Recipientes para comida. . . . .	73	Apilables . . . . .	32-33, 38
Store 'N Pour		Salsa . . . . .	49-51	Bistro . . . . .	35
Paquete de servicio de bar . . . . .	123	Sopa . . . . .	25	Coca-Cola auténticos . . . . .	33, 36
Pico vertedor Speed . . . . .	123	Tazones cuadrados acampanados . . . . .	69	Crystalon RimGlow . . . . .	38
PourPlus . . . . .	122	Tazones de melamina . . . . .	23	Crystalon Stack-All . . . . .	35
		Tazón para conservar el frío Coldmaster . . . . .	101	Lafayette . . . . .	39
		Vajilla para microondas . . . . .	24	Lorraine . . . . .	34
		Temporizador . . . . .	199	Louis . . . . .	34
		Tenedores para pasta . . . . .	104-105	Pebble Optic. . . . .	36
		Transportador de herramientas . . . . .	307	Pepsi . . . . .	33
				Swirl . . . . .	39



**CARLISLE**  
FOODSERVICE PRODUCTS

# ELEGANTE VERSÁTIL DURABLE BELLA **VAJILLA**

---

*Carlisle ofrece una amplia variedad de vajilla que se adapta a todo tipo de lugar y cocina y que los comensales adorarán. Ponga su mesa con Carlisle y vea cómo crecen sus ahorros en comparación con la vajilla de porcelana tradicional. Nuestras colecciones están especialmente diseñadas teniendo en cuenta la belleza y durabilidad.*



# VAJILLA DE MELAMINA

Dado que la tendencia a la sustentabilidad sigue creciendo en los restaurantes, el hecho de abastecerse con alimentos frescos locales y de usar productos mínimamente invasivos en el área de atención al público cobra cada día más importancia. **La vajilla Dayton fue diseñada teniendo en cuenta el cuidado del medio ambiente.** Elija la opción ecológica. Elija Dayton.

## Dayton™











- Una de las melaminas de uso comercial más ecológicas disponibles en el mercado
- Su diseño clásico se presenta en más de 10 colores de moda
- Cumple con las especificaciones PS25-70 que garantizan el peso, la pureza y la calidad de nuestra melamina
- Fabricada en un 50% con recursos naturales sustentables en contraposición a la melamina estándar que cuenta con tan solo un 20%
- Contiene un material que comenzará a biodegradarse a los 90 días en un entorno de creación de compost
- Resiste los rigores del uso de lavavajillas comerciales para el servicio de comidas
- Conserva su aspecto sin alteraciones después de un año de pruebas en lavavajillas
- La melamina de la vajilla Dayton es irrompible, resistente a las manchas y a los rayones, características por las cuales es ideal para cualquier operación de servicio de comidas
- Apta para temperaturas hasta los 100° C
- Apta para lavavajillas





# 10 BELLOS COLORES



 Negro(03)	 Rojo(05)	 Avena(06)	 Amarillo miel (22)	 Trufa(31)
 Crema bávara(37)	 Pimienta(40)	 Toffee(43)	 Turquesa(63)	 Verde wasabi(82)

N.º de producto	Descripción	Color	Paquete	Peso/vol. de caja
<b>Platos y fuentes Dayton</b>				
4385	Plato, 26.04 cm	03, 05, 06, 22, 31, 37, 40, 43, 63, 82	48 pz	34.89/1.42
43852	Plato, 22.86 cm	03, 05, 06, 22, 31, 37, 40, 43, 63, 82	48 pz	27.29/0.82
43854	Plato para ensalada, 18.42 cm	03, 05, 06, 22, 31, 37, 40, 43, 63, 82	48 pz	17.18/0.44
43856	Plato para pan y mantequilla, 14.3 cm	03, 05, 06, 22, 31, 37, 40, 43, 63, 82	48 pz	10.68/0.30
43872	Fuente ovalada, 23.5 x 15.88 cm	03, 05, 06, 22, 31, 37, 40, 43, 63, 82	24 pz	10.66/0.33
<b>Tazones Dayton</b>				
43858	Tazón, 473.16 ml, 14.61 cm	03, 05, 06, 22, 31, 37, 40, 43, 63, 82	48 pz	16.95/0.87
43860	Tazón con borde, 414.03 ml, 13.97 cm	03, 05, 06, 22, 31, 37, 40, 43, 63, 82	24 pz	8.74/0.45
43862	Tazón, 295.73 ml, 14.61 cm	03, 05, 06, 22, 31, 37, 40, 43, 63, 82	48 pz	11.14/0.50
43864	Tazón para pomelo, 295.73 ml, 14.94 cm	03, 05, 06, 22, 31, 37, 40, 43, 63, 82	48 pz	15.01/0.62
43866	Tazón para fruta, 140.47 ml, 11.43 cm	03, 05, 06, 22, 31, 37, 40, 43, 63, 82	48 pz	7.37/0.31
43868	Tazón para caldo, 236.59 ml, 9.53 cm	03, 05, 06, 22, 31, 37, 40, 43, 63, 82	24 pz	5.32/0.18

Nota: no se recomienda usar la vajilla de melamina en el microondas

# VAJILLA DE MELAMINA

Vista elegantemente su mesa con **la belleza y la sensación de la porcelana** a una fracción del costo. La vajilla Sierrus es una versión de **peso medio** de nuestro reconocido diseño Durus. Mezcle y combine Durus con Sierrus para obtener un mejor rendimiento de su presupuesto.



## Sierrus™

- Vajilla de uso general, de peso medio a pesado, que tiene el mismo diseño que nuestra línea Durus®
- Disponible en ocho colores sólidos
- La vajilla Sierrus ofrece una garantía de hasta dos años contra roturas
- Fabricada en melamina resistente a las roturas para trabajo pesado
- Apta para temperaturas hasta los 100° C
- Aprobada por NSF; apta para lavavajillas



Blanco(02)	Negro(03)	Rojo(05)	Verde pradera(09)
Azul océano(14)	Amarillo miel(22)	Hueso(42)	Anaranjado crepúsculo(52)

N.º de producto	Descripción	Color	Paquete	Peso/vol. de caja
<b>Platos de borde angosto Sierrus</b>				
33000 Δ	Plato con tres compartimentos, 26.67 cm	02, 03, 05, 09, 14, 22, 42, 52	12 pz	9.66/0.39
33002 Δ	Plato, 26.67 cm	03, 02, 03, 05, 09, 14, 22, 43, 42, 52	12 pz	9.19/0.33
33004 Δ	Plato, 22.86 cm	03, 02, 03, 05, 09, 14, 22, 43, 42, 52	24 pz	15.00/0.66
33006 Δ	Plato para ensalada, 18.42 cm	02, 03, 05, 09, 14, 22, 42, 52	48 pz	19.01/0.61
33008 Δ	Plato para tarta, 16,51 cm	02, 03, 05, 09, 14, 22, 42, 52	48 pz	15.84/0.56
<b>Platos de borde ancho Sierrus</b>				
33024 Δ	Plato, 30.48 cm	02, 03, 05, 09, 14, 22, 42, 52	12 pz	11.46/0.44
33010 Δ	Plato, 26.67 cm	02, 03, 05, 09, 14, 22, 42, 52	12 pz	10.51/0.40
33012 Δ	Plato, 22.86 cm	02, 03, 05, 09, 14, 22, 42, 52	24 pz	15.05/0.62
33016 Δ	Plato para ensalada, 18.42 cm	02, 03, 05, 09, 14, 22, 42, 52	48 pz	21.33/0.71
33018 Δ	Plato para tarta, 16,51 cm	02, 03, 05, 09, 14, 22, 42, 52	48 pz	15.63/0.57
33020 Δ	Plato para pan y mantequilla, 14.3 cm	02, 03, 05, 09, 14, 22, 42, 52	48 pz	11.66/0.41

Los productos aprobados por NSF están identificados con el símbolo Δ

Nota: no se recomienda usar la vajilla de melamina en el microondas





### Jarros Carlisle

Nuestros nuevos jarros Carlisle combinan perfectamente con la paleta de colores de la vajilla Sierrus.

En la página 41 encontrará más información sobre estos grandiosos jarros.



N.º de producto	Descripción	Color	Paquete	Peso/vol. de caja
<b>Fuentes Sierrus</b>				
33080 Δ	Fuente ovalada, 23.5 x 15.88 cm	02, 03, 05, 09, 14, 22, 42, 52	12 pz	12.94/0.48
33082 Δ	Fuente ovalada, 30.48 x 23.50 cm	02, 03, 05, 09, 14, 22, 42, 52	12 pz	10.06/0.42
33086 Δ	Fuente ovalada, 24.13 x 18.41 cm	02, 03, 05, 09, 14, 22, 42, 52	24 pz	12.25/0.52
<b>Tazones Sierrus</b>				
33030 Δ	Tazón para ensalada del chef/pasta, 591.47 ml, 30.48 cm	02, 03, 05, 09, 14, 22, 42, 52	12 pz	11.72/0.53
33032 Δ	Tazón con borde, 473.17 ml, 19,05 cm	02, 03, 05, 09, 14, 22, 42, 52	24 pz	10.82/0.46
33034 Δ	Tazón para pasta/sopa/ensalada, 384.45 ml, 23.50 cm	02, 03, 05, 09, 14, 22, 42, 52	24 pz	17.16/0.66
33036 Δ	Tazón con borde, 354.88 ml, 18,41 cm	02, 03, 05, 09, 14, 22, 42, 52	24 pz	13.15/0.54
33038 Δ	Tazón con borde, 295.73 ml, 14.73 cm	02, 03, 05, 09, 14, 22, 42, 52	24 pz	8.34/0.49
33040 Δ	Tazón con borde, 177.44 ml, 15.24 cm	02, 03, 05, 09, 14, 22, 42, 52	48 pz	8.50/0.52
33042 Δ	Tazón para fruta con borde, 133.08 ml, 12,07 cm	02, 03, 05, 09, 14, 22, 42, 52	48 pz	9.40/0.41

Los productos aprobados por NSF están identificados con el símbolo Δ  
Nota: no se recomienda usar la vajilla de melamina en el microondas

# VAJILLA DE MELAMINA

Durus tiene el aspecto y la sensación de la vajilla de porcelana pero sin los costos de reposición por astillado o rotura. **¡Cambie a Durus y verá como aumentan sus ahorros!**



En la página 334 encontrará la información de garantía completa

## Durus®

- Melamina de alto peso y calidad, con el aspecto y la sensación de la porcelana fina pero sin los altos costos de reposición
- Disponible en 11 colores sólidos
- Minimice sus problemas de rajaduras y manchas con nuestro exclusivo esmaltado tipo espejo
- Podrá observar un retorno de su inversión en menos de 18 meses, en la mayoría de las operaciones, después de cambiar de vajilla de porcelana a Durus
- Reduzca el tiempo de secado gracias al avanzado diseño del pie y la resbaladiza superficie esmaltada que repele el agua de la vajilla Durus
- Ahorre dinero con nuestra garantía de cuatro años contra roturas de Durus®, la mejor garantía de la industria
- Mezcla y combine platos Durus con platos de porcelana para una mesa elegante con un mantenimiento de menor costo
- La vajilla Durus puede tener motivos y diseños, consulte los detalles en la página 326
- Apta para temperaturas hasta los 100° C
- Aprobada por NSF; apta para lavavajillas

Más abajo se muestran también vasos, ramequines y tazones para sopa para combinar. En la sección Vasos, copas y accesorios para la mesa del catálogo, encontrará más información sobre piezas para combinar.



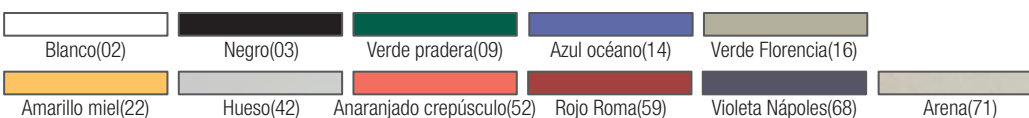
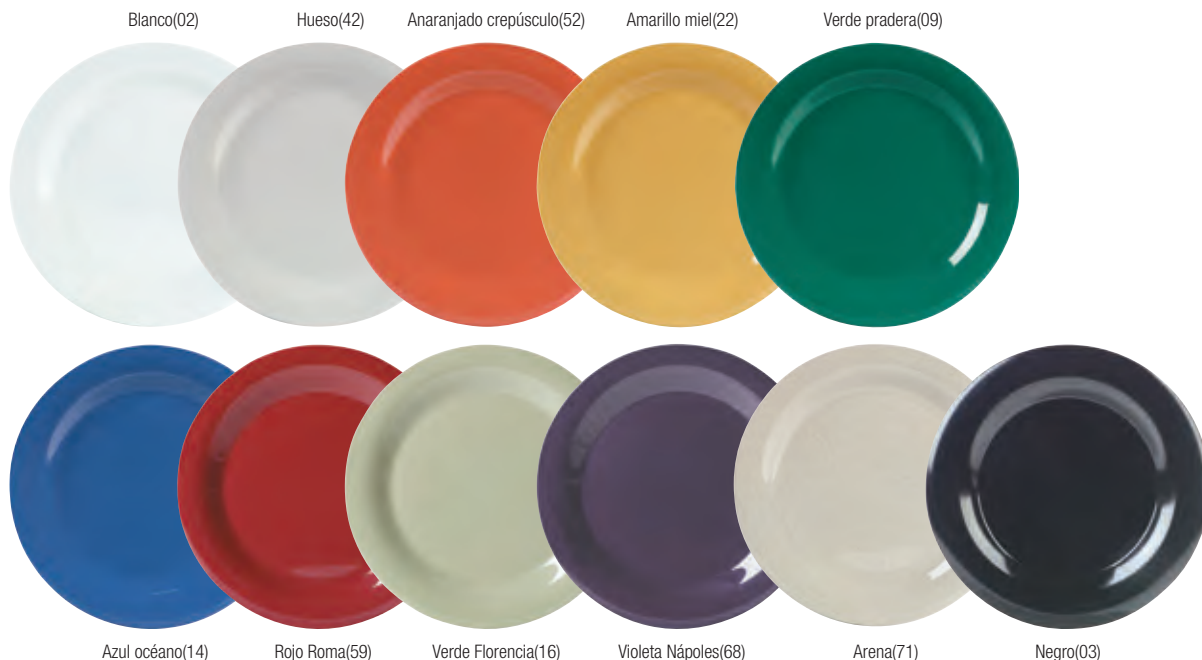

N.º de producto	Descripción	Color	Paquete	Peso/vol. de caja
<b>Platos de borde angosto Durus</b>				
43000 Δ	Plato con tres compartimentos, 26.67 cm	42	12 pz	12.15/0.46
43002 Δ	Plato, 26.67 cm	02, 09, 14, 22, 42, 52	12 pz	11.30/0.41
43004 Δ	Plato, 22.86 cm	02, 09, 14, 16, 22, 42, 52, 58, 68, 71	24 pz	20.80/0.85
43006 Δ	Plato para ensalada, 18.42 cm	02, 09, 14, 22, 42, 52	48 pz	25.10/0.78
43008 Δ	Plato para tarta, 16.51 cm	02, 03, 09, 14, 22, 42, 52, 71	48 pz	21.60/0.66
<b>Platos de borde ancho Durus</b>				
43024 Δ	Plato, 30.48 cm	02	12 pz	18.10/0.54
43010 Δ	Plato, 26.67 cm	02, 14, 22, 42, 52	12 pz	12.30/0.42
43012 Δ	Plato, 22.86 cm	02, 03, 09, 14, 22, 42, 52	24 pz	20.25/0.76
43016 Δ	Plato para ensalada, 18.42 cm	02, 42	48 pz	26.90/0.96
43018 Δ	Plato para tarta, 16.51 cm	02, 14, 42	48 pz	20.64/0.70
<b>Fuentes ovaladas Durus</b>				
43080 Δ	Fuente ovalada, 23.5 x 15.88 cm	02, 09, 14, 22, 42, 52, 71	12 pz	15.00/0.59
43082 Δ	Fuente ovalada, 30.48 x 23.50 cm	02, 03, 09, 14, 16, 22, 42, 52, 58, 71	12 pz	14.10/0.55
43086 Δ	Fuente ovalada, 24.13 x 18.41 cm	02, 03, 09, 22, 42, 52,	24 pz	18.00/0.60
<b>Tazones Durus</b>				
43030 Δ	Tazón para ensalada del chef/pasta, 591.47 ml, 30.48 cm	02, 03, 09, 14, 22, 42, 52, 58	12 pz	16.30/0.71
43032 Δ	Tazón con borde, 473.17 ml, 19,05 cm	02, 03, 09, 14, 22, 42, 52	24 pz	14.10/0.58
43034 Δ	Tazón para pasta/sopa/ensalada, 384.45 ml, 23.50 cm	02, 09, 14, 22, 42, 52, 58, 68	24 pz	21.60/0.82
43036 Δ	Tazón con borde, 354.88 ml, 18,41 cm	02, 09, 14, 22, 42, 52, 71	24 pz	16.10/0.62
43038 Δ	Tazón con borde, 295.73 ml, 14,73 cm	02, 09, 14, 22, 42, 52	24 pz	11.50/0.52
43040 Δ	Tazón con borde, 177.44 ml, 15,24 cm	02, 09, 14, 22, 42, 52	48 pz	21.45/0.72
43042 Δ	Tazón para fruta con borde, 133.08 ml, 12,07 cm	02, 09, 14, 16, 22, 42, 52, 58, 71	48 pz	12.86/0.42
43050 Δ	Tazón para caldo, 207.01 ml, 10,16 cm	02, 03, 09, 14, 22, 42, 52, 71	48 pz	12.20/0.75

Los productos aprobados por NSF están identificados con el símbolo Δ  
Nota: no se recomienda usar la vajilla de melamina en el microondas

# COMPLEMENTOS DE VAJILLA

## Terra™

Los complementos de vajilla Terra ofrecen el aspecto exótico de la alfarería torneada a mano y la resistencia a la rotura de la melamina. Su diseño orgánico combina a la perfección con distintas presentaciones y estilo de comidas.

- El aspecto de la alfarería rústica y artesanal combina a la perfección con una variedad de entornos y brinda una presentación excepcional
- Fabricados en un material exclusivo y resistente a las roturas que tiene el aspecto y la sensación de la cerámica
- Aptos para temperaturas hasta los 100° C
- Aprobados por NSF; aptos para lavavajillas



## Square

Como plato de degustación, plato de complemento o para un grandioso bufé sin duda alguna los platos cuadrados están de moda. Nuestros platos cuadrados tienen esquinas redondeadas y el aspecto de la porcelana fina.

- El diseño Square ofrece el aspecto de la cerámica en melamina de larga duración
- Tres tamaños ideales para todo tipo de comidas desde ensaladas y aperitivos hasta presentaciones estilo bufé
- Su diseño de borde cuadrado es una variación moderna del clásico de siempre
- Hechos en melamina resistente a las roturas para trabajo pesado
- Aptos para temperaturas hasta los 100° C
- Aprobados por NSF; aptos para lavavajillas

## Cuencos Square

- Con diseño cóncavo, son ideales para colocar salsas, pequeñas entradas o acompañamientos



N.º de producto	Descripción	Color	Paquete	Peso/vol. de caja
<b>Vajilla Terra</b>				
43404 $\Delta$	Plato Terra, 24.13 cm	03	12 pz	15.20/0.60
43410 $\Delta$	Plato Terra, 26.67 cm	02, 03	24 pz	21.60/0.84
43420 $\Delta$	Paquete de tazones con pie Terra, 1715.26 ml, 24.76 cm	02, 03	12 pz	20.60/1.05
43422 $\Delta$	Tazón con pie Terra, 1182.94 ml, 21.59 cm	02, 03	12 pz	21.20/0.76
<b>Vajilla Square</b>				
43308 $\Delta$	Plato Square, 20.32 cm	02, 03	48 pz	22.75/0.48
43306 $\Delta$	Plato Square, 24.13 cm	02, 03	48 pz	34.68/0.71
43304 $\Delta$	Plato Square, 29.21 cm	02, 03	48 pz	46.51/1.03
<b>Cuencos Square</b>				
7940 $\Delta$	Plato pequeño Square, 59.14 ml, 8.89 cm	02, 03	48 pz	7.12/0.21
7942 $\Delta$	Plato pequeño Square, 147.86 ml, 13.33 cm	02, 03	48 pz	12.93/0.47

Los productos aprobados por NSF están identificados con el símbolo  $\Delta$





## Epicure®

La elegante forma *coupe* es el marco perfecto para grandes creaciones emplatadas. La forma *coupe* de la vajilla Epicure brinda elegancia europea en melamina durable.

- Diseño *coupe* europeo que combina resistencia con belleza y funcionalidad
- Su diseño de borde recortado deja una amplia superficie para la comida
- Aptos para temperaturas hasta los 100° C
- Aprobados por NSF; aptos para lavavajillas

## Formas Epicure®

### Platos de degustación

- Formas de variados tipos agregan el toque distintivo al servir aperitivos, postres o especialidades gastronómicas



Blanco(02)

Negro(03)

N.º de producto	Descripción	Color	Paquete	Peso/vol. de caja
<b>Vajilla Epicure</b>				
43800 $\Delta$	Plato de bufé/pizza, 30.48 cm	02	12 pz	12.50/0.74
43801 $\Delta$	Plato, 25.40 cm	02	48 pz	29.15/1.28
43803 $\Delta$	Plato, 20.32 cm	02	48 pz	15.98/0.67
5933 $\Delta$	Tazón para vegetales, 946.35 ml, 20.95 cm	02	24 pz	17.75/1.28
43813 $\Delta$	Tazón para ensalada del chef/servicio, 1064.64 ml, 20.32 cm	02	12 pz	5.95/0.38
43814 $\Delta$	Tazón para sopa/ensalada, 591.47 ml, 16.51 cm	02	12 pz	4.00/0.18
<b>Formas Epicure</b>				
43806 $\Delta$	Plato TriArc, 27.94 cm	02, 03	4 pz	3.60/0.21
43822 $\Delta$	Plato Square, 16.51 cm	02	48 pz	26.30/0.68

Los productos aprobados por NSF están identificados con el símbolo  $\Delta$

# VAJILLA DE MELAMINA

Dallas Ware estableció los estándares mediante los cuales se juzga a los demás. **Calidad y durabilidad han sido la marca registrada de la vajilla Dallas Ware por más de 50 años.** La certificación NSF de todos los elementos de Dallas Ware asegura los estándares sanitarios más elevados.

## Dallas Ware®

- Dallas Ware, el estándar original de la industria en materia de vajilla de melamina, ofrece resistencia superior a las manchas y los rayones
- De borde y pie reforzados, se puede apilar junto con los productos de los principales competidores
- Cumple las especificaciones PS25-70
- Apta para temperaturas hasta los 100° C
- Aprobada por NSF; apta para lavavajillas

Accesorios para la mesa disponibles en colores que combinan.  
Consulte más detalles en la página 50



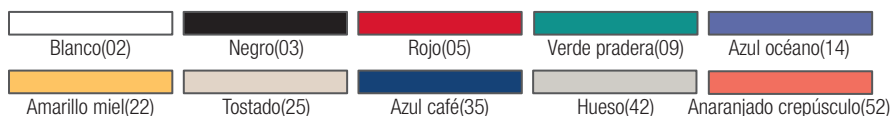

N.º de producto	Descripción	Color	Paquete	Peso/vol. de caja
<b>Platos de borde angosto Dallas Ware</b>				
43500 Δ	Plato, 26.04 cm	02, 03, 05, 09, 14, 22, 25, 35, 42, 52	48 pz	39.60/1.63
43501 Δ	Plato, 22.86 cm	02, 03, 05, 09, 14, 22, 25, 35, 42, 52	48 pz	26.55/0.99
43503 Δ	Plato para ensalada, 18.42 cm	02, 03, 05, 09, 14, 22, 25, 35, 42, 52	48 pz	16.20/0.51
43504 Δ	Plato para tarta, 16.51 cm	02, 25	48 pz	12.80/0.42
43505 Δ	Plato para pan y mantequilla, 14.3 cm	02, 25, 35	48 pz	9.80/0.31
<b>Platos con compartimentos Dallas Ware</b>				
43512 Δ	Plato con 3 compartimentos, 27.94 cm, 2.54 cm prof.	35	48 pz	37.60/1.60
43514 Δ	Plato con 3 compartimentos, 24.76 cm, 2.54 cm prof.	25, 35	36 pz	27.80/1.56
43516 Δ	Plato con 3 compartimentos, 22.86 cm, 3.32 cm prof.	02, 25	24 pz	20.05/1.20
<b>Fuentes ovaladas Dallas Ware</b>				
43560 Δ	Fuente ovalada, 30.48 x 21.59 cm	02, 03, 25, 35	24 pz	15.00/0.76
43563 Δ	Fuente ovalada, 23.5 x 15.88 cm	02, 03, 25, 35, 42	24 pz	10.44/0.37
<b>Tazones Dallas Ware</b>				
43520 Δ	Tazón, 453.59 g, 14.61 cm	02, 25	48 pz	16.50/0.93
43521 Δ	Tazón, 473.16 ml, 13.97 cm	02, 03, 05, 09, 14, 22, 25, 35, 42, 52	48 pz	13.75/0.66
43522 Δ	Tazón con borde, 296.89 g, 13.97 cm	02, 25, 35	24 pz	8.00/0.47
43525 Δ	Tazón, 384.45 ml, 14.61 cm	02, 25, 35	24 pz	6.30/0.33
43528 Δ	Tazón, 295.73 ml, 14.61 cm	02, 25, 35	48 pz	11.10/0.54
43529 Δ	Tazón para pomelo, 295.73 ml, 14.94 cm	02, 03, 05, 09, 14, 22, 25, 35, 42, 52	48 pz	14.83/0.67
43531 Δ	Tazón para fruta, 134.66 g, 11.43 cm	02, 25, 35	48 pz	7.10/0.40
43532 Δ	Tazón para fruta, 103.51 ml, 11.43 cm	02, 03, 05, 25, 35	48 pz	6.20/0.29
43533 Δ	Fuente ovalada para fruta, 192.23 ml	02	48 pz	10.25/0.41
43540 Δ	Tazón para caldo, 236.59 ml, 9.53 cm	02, 03, 05, 09, 14, 22, 25, 35, 42, 52	24 pz	4.45/0.19

Los productos aprobados por NSF están identificados con el símbolo Δ

Nota: no se recomienda usar la vajilla de melamina en el microondas

# VAJILLA DE MELAMINA

Kingline es la opción de preferencia para **aplicaciones de uso intensivo tales como cafeterías escolares.** Nuestra melamina de peso medio ofrece **belleza y durabilidad a precio económico.**

## Kingline™

- Vajilla de peso medio para todo uso que cumple con los exigentes requisitos de las aplicaciones de comidas de uso intensivo
- Terminación brillante duradera resistente al astillado, los rayones y las manchas
- Reforzada en puntos de esfuerzo vitales
- Ahorre incluso más con nuestra exclusiva vajilla jaspeada Sandshades®
- Apta para temperaturas hasta los 100° C
- Aprobada por NSF; apta para lavavajillas



## VAJILLA PREFERIDA POR LAS ESCUELAS



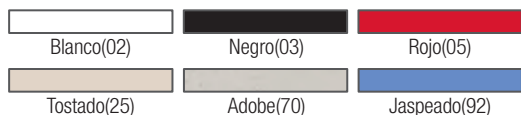

N.º de producto	Descripción	Color	Paquete	Peso/vol. de caja
<b>Platos Kingline</b>				
KL116 Δ	Plato, 25.40 cm	02, 03, 25	48 pz	25.80/1.07
KL200 Δ	Plato, 22.86 cm	02, 03, 05, 25, 70	48 pz	19.20/0.88
KL920 Δ	Plato, 22.86 cm	92	48 pz	18.50/0.82
KL201 Δ	Plato para sándwich, 18.42 cm	02, 03, 05, 25	48 pz	12.20/0.56
KL204 Δ	Plato para tarta, 16.51 cm	02, 03, 05, 25	48 pz	11.35/0.40
KL205 Δ	Plato para pan y mantequilla, 14.3 cm	02, 25, 70	48 pz	8.65/0.28
<b>Platos con compartimentos Kingline</b>				
KL102 Δ	Plato con 3 compartimentos, 25.4 cm, 1.90 cm prof.	02, 25, 70	48 pz	24.30/1.23
KL203 Δ	Plato con 3 compartimentos, 22.22 cm, 3.32 cm prof.	02, 25	12 pz	7.85/0.57
<b>Fuentes ovaladas Kingline</b>				
KL126 Δ	Fuente ovalada, 30.48 x 24.76 cm	02, 25	12 pz	10.40/0.55
KL127 Δ	Fuente ovalada, 30.48 x 21.59 cm	02, 03, 05, 25, 70	12 pz	8.90/0.42
<b>Tazones Kingline</b>				
KL350 Δ	Tazón para caldo, 236.59 ml	02, 03, 05, 25	48 pz	8.20/0.54
KL115 Δ	Tazón para sopa de mariscos, 473.17 ml, 15.57 cm	02, 25	48 pz	15.70/0.94
KL108 Δ	Tazón, 473.16 ml, 13.97 cm	02, 25	48 pz	11.90/0.75
KL119 Δ	Tazón con borde, 369.67 ml, 13.97 cm	02, 25	48 pz	14.65/0.78
KL924 Δ	Tazón con borde, 369.67 ml, 13.97 cm	92	48 pz	14.02/0.88
KL121 Δ	Tazón para pomelo, 295.73 ml, 14.94 cm	02, 25	48 pz	12.50/0.51
KL118 Δ	Tazón, 295.73 ml, 13.03 cm	02, 03, 05, 25	48 pz	10.80/0.68
KL123 Δ	Tazón para ensalada de borde ancho, 236.59 ml, 19.68 cm	02	48 pz	19.00/0.92
KL800 Δ	Tazón para fruta con borde, 147.87 ml, 12.70 cm	02, 25, 70	48 pz	8.30/0.27
KL805 Δ	Tazón para fruta con borde, 140.47 ml, 11.43 cm	02, 03, 05, 25	48 pz	7.20/0.32
KL928 Δ	Tazón para fruta con borde, 140.47 ml, 10.80 cm	92	48 pz	7.15/0.31

Los productos aprobados por NSF están identificados con el símbolo Δ

Nota: no se recomienda usar la vajilla de melamina en el microondas

\*Los artículos Sandshades varían en color, tonalidad e intensidad de pieza a pieza

# VAJILLA

## Vajilla de uso comercial

### Hecha de policarbonato resistente a las manchas y el astillado

- Diseñada para instituciones correccionales, escuelas, hogares de convalecencia o cualquier lugar en que un producto económico y de larga vida sea importante
- Vajilla de policarbonato ultra resistente con garantía de cinco años contra roturas
- Los platos tienen una superficie texturizada que resiste a los rayones
- Se apila con otros modelos de vajilla de policarbonato disponibles en el mercado
- Rango de temperaturas de uso: -40° a 100° C
- Aprobada por NSF; apta para lavavajillas



N.º de producto	Descripción	Color	Paquete	Peso/vol. de caja
<div style="display: flex; justify-content: space-between; font-size: small;"> <span>Blanco(02)</span> <span>Negro(03)</span> <span>Turquesa(15)</span> <span>Tostado(25)</span> <span>Azul oscuro(50)</span> <span>Malva(56)</span> <span>Pizarra(59)</span> </div>				
<b>Platos de vajilla de uso comercial</b>				
PCD210 <a href="#">Δ</a>	Plato de borde angosto, 25.4 cm	02, 03, 25, 50, 56, 59	48 pz	23.35/0.83
PCD209 <a href="#">Δ</a>	Plato de borde angosto, 22.86 cm	02, 03, 15, 25, 50, 56, 59	48 pz	17.20/0.58
PCD207 <a href="#">Δ</a>	Plato de borde angosto, 18.41 cm	25	48 pz	11.75/0.34
PCD206 <a href="#">Δ</a>	Plato de borde angosto, 16.51 cm	02, 03, 50, 56, 59	48 pz	10.00/0.36
PCD205 <a href="#">Δ</a>	Plato de borde angosto, 13.97 cm	02, 03	48 pz	6.50/0.23
<b>Platos con compartimentos de vajilla de uso comercial</b>				
PCD211 <a href="#">Δ</a>	Plato con tres compartimentos y borde angosto, 27.94 cm, 3.17 cm de prof.	03, 25	48 pz	26.69/0.89
PCD220 <a href="#">Δ</a>	Plato con tres compartimentos y borde angosto, 22.86 cm, 2.54 cm de prof.	02, 59	48 pz	18.70/0.82
<b>Fuente ovalada de vajilla de uso comercial</b>				
PCD412 <a href="#">Δ</a>	Fuente ovalada, 30.48 x 22.86 cm	02, 03, 50	24 pz	11.30/0.40
<b>Tazones de vajilla de uso comercial</b>				
PCD319 <a href="#">Δ</a>	Tazón, 443.60 ml, 14.61 cm	02, 03, 25, 50	48 pz	10.99/0.61
PCD312 <a href="#">Δ</a>	Tazón para sopa, 354.88 ml, 22.86 cm	02, 03	48 pz	19.00/0.82
PCD310 <a href="#">Δ</a>	Tazón cuadrado, 295.73 ml, 10.16 cm	02	48 pz	6.24/0.46
PCD313 <a href="#">Δ</a>	Tazón para pomelo con borde, 295.73 ml, 15.24 cm	02, 59, 25	48 pz	11.60/0.56
PCD316 <a href="#">Δ</a>	Tazón, 295.73 ml, 14.61 cm	03	48 pz	7.45/0.60
PCD308 <a href="#">Δ</a>	Tazón para caldo, 248.41 ml, 10.16 cm	02, 15	48 pz	5.35/0.27
PCD305 <a href="#">Δ</a>	Tazón para fruta con borde, 147.87 ml, 8.89 cm	02, 03, 15, 25, 50, 56, 59	48 pz	5.62/0.33
<b>Jarro de vajilla de uso comercial</b>				
PCD796 <a href="#">Δ</a>	Jarro, 285.08 ml	02, 25	48 pz	11.65/1.46

Los productos aprobados por NSF están identificados con el símbolo [Δ](#)



## Cuencos Tulip

- Ideales para servir helado, postres, ensaladas y más
- Se apilan con cuencos para postre de vidrio o plástico similares
- Hechos de SAN resistente a impactos
- Los modelos 4532, 4534 también están disponibles en policarbonato altamente durable
- Los cuencos Tulip son el complemento perfecto para el Servidor de helado Goldmaster® que se ilustra más abajo
- Aprobados por NSF; aptos para lavavajillas



## Servidor de helado y tapa

- Tecnología Coldmaster y sus beneficios (véanse las páginas 96-97)
- Para baldes de helado estándar de 11.36 litros
- Se incluye una tapa de policarbonato transparente gratis con cada Servidor de helado Coldmaster
- Se dispone también de tapas de repuesto (CM1013)



## Cubierta para servidores de helado

- Las atractivas cubiertas de acero inoxidable brindan un aspecto de mayor categoría



CM1012



N.º de producto	Descripción	Color	Paquete	Peso/vol. de caja
4530 $\Delta$	Plato para postre Tulip de SAN, 147.87 ml, 9.52 cm	03, 07, 42, 54, 55	24 pz	2.76/0.22
4532 $\Delta$	Cuenco para postre Tulip de PC, 147.87 ml, 9.52 cm	07	24 pz	3.12/0.21
4531 $\Delta$	Cuenco para bayas Tulip de SAN, 147.87 ml, 11.76 cm	03, 07, 42	24 pz	3.00/0.23
4535 $\Delta$	Cuenco para bayas Tulip de SAN, 236.59 ml, 11.76 cm	07	48 pz	8.70/0.69
4533 $\Delta$	Tazón Tulip de SAN, 384.45 ml, 13.97 cm	07	24 pz	5.86/0.38
4534 $\Delta$	Tazón Tulip de PC, 384.45 ml, 13.97 cm	07	24 pz	5.86/0.38
<b>Servidor de helado, tapa y cubierta Coldmaster</b>				
CM1012 $\Delta$	Servidor de helado Coldmaster, 11.36 l	02, 03	1 pz	7.25/1.05
CM1013	Tapa para Servidor de helado Coldmaster	07	1 pz	1.50/0.68
38655	Cubierta para servidor de helado Coldmaster	—	1 pz	9.00/1.27

Los productos aprobados por NSF están identificados con el símbolo  $\Delta$

# PLATOS Y TAZONES

## El resistente policarbonato de Petal Mist

ofrece duraderas piezas de servicio con un diseño que luce bien por más tiempo. Su exterior texturizado disimula los rayones. Su interior liso facilita la limpieza.

### Petal Mist®

- Ideal para bufés, barras de comida, delis, piscinas y servicios de catering
- Hecho de policarbonato durable y resistente a las roturas
- El exterior texturado disimula los rayones mientras que el interior liso facilita la limpieza
- Aptos para llevar al freezer y usar en temperaturas de 4.44 a 100° C
- En la página 82 encontrará bandejas y tazones Petal Mist adicionales
- Aprobados por NSF; aptos para lavavajillas



### Platos Leaf

- Intrincado diseño de hojas que resalta el aspecto de la comida
- Moldeados en durable material SAN para una larga vida
- Aptos para lavavajillas



N.º de producto	Descripción	Color	Paquete	Peso/vol. de caja
<b>Platos Petal Mist</b>				
6904 Δ	Tazón Petal Mist, 532.32 ml, 15.24 cm	03, 07	36 pz	7.31/0.53
6954 Δ	Plato Petal Mist, 19.05 cm	07	36 pz	10.35/0.47
6907 Δ	Plato para sopa/ensalada Petal Mist, 706.8 ml, 20.32 cm	07	36 pz	12.65/0.60
6956 Δ	Plato Petal Mist, 22.86 cm	07	36 pz	13.39/0.67
<b>Platos Leaf</b>				
0345	Plato Leaf, 15.24 cm	07	36 pz	13.50/0.73
0347	Plato Leaf, 22.86 cm	07	12 pz	8.56/0.57

Los productos aprobados por NSF están identificados con el símbolo Δ





## Tazones de melamina para ensalada

- Hechos de melamina confiable resistente a impactos
- Aptos para temperaturas hasta los 100° C
- Aprobados por NSF; aptos para lavavajillas



## Platos Charger

- Platos de sitio con un hermoso acabado espejado que aportan elegancia a cualquier mesa
- Acabado resistente de fácil cuidado
- Lavar a mano únicamente



N.º de producto	Descripción	Color	Paquete	Peso/vol. de caja
<b>Tazones de melamina para ensalada</b>				
500B $\Delta$	Tazón para ensalada de melamina, 236.59 ml, 13.97 cm	03	72 pz	11.02/0.45
575B $\Delta$	Tazón para ensalada de melamina, 384.45 ml, 15.24 cm	03	72 pz	10.01/0.37
650B $\Delta$	Tazón para ensalada de melamina, 591.47 ml, 16.51 cm	03	72 pz	21.02/0.96
800B $\Delta$	Tazón para ensalada de melamina, 709.76 ml, 19.05 cm	03	48 pz	19.92/1.01
500M $\Delta$	Tazón para ensalada de melamina, 295.73 ml, 13.97 cm	20	72 pz	11.09/0.45
575M $\Delta$	Tazón para ensalada de melamina, 295.73 ml, 15.24 cm	20	72 pz	10.37/0.35
650M $\Delta$	Tazón para ensalada de melamina, 591.47 ml, 16.51 cm	20	72 pz	21.02/0.96
800M $\Delta$	Tazón para ensalada de melamina, 798.48 ml, 19.05 cm	20	48 pz	19.82/0.94
<b>Platos Charger</b>				
608924	Plato Charger, 31.11 cm, cromado	–	12 pz	10.50/0.22

Los productos aprobados por NSF están identificados con el símbolo  $\Delta$

# PIEZAS DE SERVICIO

## Vajilla para microondas

- Accesorios para servicio de policarbonato diseñados específicamente para microondas
- Las piezas se mantienen frías al tacto cuando salen del microondas
- Extrema resistencia al impacto
- La pequeña cacerola de 236.59 ml es perfecta para ensaladas y acompañamientos: puede usarse también como plato para aceitunas, nueces o mantequilla en bufés
- Intervalo de temperaturas de uso: -40° a 100° C
- Apta para lavavajillas



N.º de producto	Descripción	Color	Paquete	Peso/vol. de caja
<b>Vajilla para microondas</b>				
7400 $\Delta$	Cacerola ovalada, 354.88 ml, 13.33 cm x 22.22 cm	02	24 pz	9.79/0.44
7405 $\Delta$	Cacerola ovalada, 236.59 ml, 10.79 cm x 19.05 cm	02, 03	24 pz	24.00/0.40
7410	Jarro para sopa Jumbo, 295.73 ml, 10.16 cm	02	24 pz	10.63/0.89
7420	Tazón para sopa con asa, 354.88 ml, 13.34 cm	02	24 pz	13.06/1.40

Los productos aprobados por NSF están identificados con el símbolo  $\Delta$





## Marmita eléctrica

- Marmita económica que incluye inserto de 9.93 litros con tapa con bisagra y cucharón
- Calentador controlado por termostato con ajustes de baja a alta temperatura
- 120 v/450 w; cable desmontable de 3 metros de largo con enchufe de tres patas; revestimiento aislado de polipropileno
- Unidad recomendado para uso en húmedo
- Con aprobación de NSF y UL



0588



## Servicio de sopa

- Diseño robusto y con paredes gruesas que mantienen la comida y la bebida calientes
- Los jarros apilables Jumbo para sopa/latté (4512) de 354.88 ml de capacidad tienen revestimiento interno de policarbonato y exterior de SAN
- Los tazones con asa de 236.59 y 354.88 ml de capacidad y se pueden guardar apilados; las asas fáciles de tomar son ideales para líneas de bufé



7006



4512



7008

7008

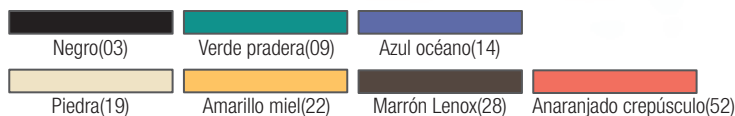

N.º de producto	Descripción	Color	Paquete	Peso/vol. de caja
<b>Marmita eléctrica</b>				
0588 $\Delta$	Marmita eléctrica con inserto, tapa y cucharón	03	1 pz	17.19/2.81
<b>Servicio de sopa</b>				
7006	Tazón para sopa con asa, 236.59 ml, 11.76 cm	09, 14, 19, 22, 28, 52	24 pz	7.80/0.53
7008	Tazón para sopa con asa, 354.88 ml, 13.34 cm	19, 28	24 pz	11.64/1.40
4512	Jarro Jumbo para sopa/latté, 354.88 ml, 13.97 cm, con revestimiento blanco	19, 28	24 pz	14.16/1.00

Los productos aprobados por NSF están identificados con el símbolo  $\Delta$

# CUBIERTAS PARA PLATOS

## Cubiertas para platos de Polyglass

- Disponibles para una amplia variedad de tamaños y superficies de platos
- Las cubiertas para platos de Polyglass (PG) están diseñadas para usarse en microondas y carros con calentador
- Resistencia al calor hasta 132° C; sin embargo, permanecen fríos al tacto; con excelentes propiedades de aislamiento
- Material resistente a impactos que ofrece una alternativa superior a las cubiertas estándar de fibra de vidrio
- Aprobadas por NSF; aptas para lavavajillas



## Cubiertas de policarbonato para platos

- Cubiertas transparentes que permiten ver claramente la comida
- Material altamente resistente al calor y a las roturas
- Los modelos 1960 y 1992 también se adaptan a platos "pin-fired" europeos sin pie y se pueden apilar de forma segura
- Se pueden usar en carros con calentador o bajo lámparas de calor hasta 100° C
- Aptas para lavavajillas



N.º de producto	Descripción	Color	Paquete	Peso/vol. de caja
<b>Cubiertas para platos de Polyglass</b>				
91020 $\Delta$	Cubierta de Polyglass, 22.23 a 23.19 cm	202	12 pz	12.00/0.46
91040 $\Delta$	Cubierta de Polyglass, 24.13 a 25.4 cm	202	12 pz	12.00/0.62
91055 $\Delta$	Cubierta de Polyglass, 25.73 a 26.67 cm	202	12 pz	12.00/0.49
91070 $\Delta$	Cubierta de Polyglass, 26.03 a 27.00 cm	202	12 pz	12.00/0.49
91065 $\Delta$	Cubierta de Polyglass, 25.73 a 26.36 cm	202	12 pz	16.14/0.61
91080 $\Delta$	Cubierta de Polyglass, 26.67 a 27.30 cm	202, 203	12 pz	17.54/0.61
91075 $\Delta$	Cubierta de Polyglass, 27.00 a 27.15 cm	202	12 pz	16.89/0.61
91085 $\Delta$	Cubierta de Polyglass, 27.94 a 28.57 cm	202	12 pz	20.42/0.88
91090 $\Delta$	Cubierta de Polyglass, 29.84 a 30.48 cm	202	12 pz	21.59/0.88
91095 $\Delta$	Cubierta de Polyglass, 30.48 a 31.11 cm	202	12 pz	21.91/0.88
<b>Cubiertas de policarbonato para platos</b>				
1900	Cubierta de PC, 22.07 a 23.19 cm	07	12 pz	6.20/0.86
1960	Cubierta de PC combinación de plato y tazón "Pin-Fired", 22.86 cm	07	12 pz	9.00/1.05
1965	Cubierta de PC, 23.98 a 24.76 cm	07	12 pz	7.70/0.86
1987	Cubierta de PC, 24.92 a 25.4 cm	07	12 pz	7.20/0.86
1989	Cubierta de PC, 27.46 a 26.03 cm	07	12 pz	10.30/0.82
1991 $\Delta$	Cubierta de PC, 26.67 a 27.00 cm	07	12 pz	10.10/1.14
1992 $\Delta$	Cubierta de PC "Pin-Fired", 26.67 a 27.00 cm	07	12 pz	10.10/1.14
1993	Cubierta de PC, 27.30 a 27.94 cm	07	12 pz	8.80/1.74
1994	Cubierta de PC, 30.48 cm	07	12 pz	8.65/0.96

Los productos aprobados por NSF están identificados con el símbolo  $\Delta$





## Cubiertas de acrílico a medida para platos

- Excelentes para mantener la comida caliente
- Se fabrican a pedido para platos y fuentes de tamaño pequeño o grande
- Uso para el servicio de mesa o de pacientes
- Aptas para lavavajillas hasta los 82°C

## PRODUCTOS A MEDIDA



## Cubiertas a medida para platos

### Información para pedidos

- Pedido mínimo: cuatro docenas (48 pz)
- Se necesitan dos muestras de cada elemento para la cotización
- Se deberá esperar de cuatro a seis (4 a 6) semanas para la entrega de la muestras
- Las muestras de los pedidos de cubiertas a medida deben ser aprobadas por el cliente antes de su producción
- Si no se ha confeccionado un molde para la cubierta con anterioridad, se aplicarán cargos adicionales de tornería por la confección
- Puede existir una variación de tamaño de hasta 0.33 cm en la fabricación de este producto
- Se debe pedir cotización especial para los tamaños de cubiertas a medida más grandes y más pequeños
- Las cubiertas a medida no se pueden devolver

**Nota: no utilice las cubiertas de acrílico en carros con calentador, bajo lámparas de calor ni cerca de fuentes de calor expuestas; son aptas para temperaturas menores de 54° C**

Blanco traslúcido (02)     Transparente(07)

N.º de producto	Descripción	Color	Paquete	Peso/vol. de caja
<b>Cubiertas redondas de acrílico a medida para platos</b>				
Grupo A	Cubierta redonda de acrílico, 17.78 cm y menos	07	24 pz	10.00/0.79
Grupo B	Cubierta redonda de acrílico, 17.93 a 20.32 cm	07	24 pz	12.00/0.79
Grupo C	Cubierta redonda de acrílico, 20.47 a 25.4 cm	07	24 pz	16.00/1.73
Grupo D	Cubierta redonda de acrílico, 17.93 a 20.32 cm	07	24 pz	21.00/2.93
Grupo E	Cubierta redonda de acrílico, 35.71 a 40.64 cm	07	24 pz	23.00/3.78
<b>Cubiertas redondas traslúcidas de acrílico a medida para platos</b>				
Grupo AT	Cubierta redonda de acrílico, 17.78 cm y menos	02	24 pz	10.00/0.79
Grupo BT	Cubierta redonda de acrílico, 17.93 a 20.32 cm	02	24 pz	12.00/0.79
Grupo CT	Cubierta redonda de acrílico, 20.47 a 25.4 cm	02	24 pz	16.00/1.27
Grupo DT	Cubierta redonda de acrílico, 25.55 a 35.56 cm	02	24 pz	21.00/2.93
Grupo ET	Cubierta redonda de acrílico, 35.71 a 40.64 cm	02	24 pz	23.00/2.37
<b>Cubiertas ovaladas de acrílico a medida transparentes para fuentes</b>				
Grupo P1	Cubierta ovalada de acrílico, 27.94 cm y menos	07	24 pz	10.00/1.73
Grupo P2	Cubierta ovalada de acrílico, 29.46 a 31.75 cm	07	24 pz	15.00/2.93
Grupo P3	Cubierta ovalada de acrílico, 31.90 a 35.56 cm	07	24 pz	21.00/3.78
Grupo P4	Cubierta ovalada de acrílico, 31.90 a 35.56 cm	07	24 pz	23.00/3.78
<b>Cubiertas ovaladas de acrílico a medida traslúcidas para fuentes</b>				
Grupo P1T	Cubierta ovalada de acrílico, 27.94 cm y menos	02	24 pz	10.00/0.79
Grupo P2T	Cubierta ovalada de acrílico, 28.09 a 31.75 cm	02	24 pz	15.00/2.93
Grupo P3T	Cubierta ovalada de acrílico, 31.90 a 35.56 cm	02	24 pz	21.00/2.68
Grupo P4T	Cubierta ovalada de acrílico, 35.71 a 40.64 cm	02	24 pz	23.00/2.60

Los productos aprobados por NSF están identificados con el símbolo



**CARLISLE**  
FOODSERVICE PRODUCTS



CLÁSICOS  
ATRATIVOS  
DURABLES  
BELLOS  
LLAMATIVOS  
**VASOS Y  
COPAS**

---

*Carlisle ofrece una completa línea de vasos y copas para bares y servicio de mesa. Ponemos a su disposición nuestra completa línea de productos para el servicio de bebidas resistentes a las roturas para su bar o restaurante.*



# VASOS Y COPAS

El diseño **contemporáneo** Astaire cuenta con una ventaja adicional: los productos están fabricados en policarbonato **durable**. **Elegante** y resistente a las roturas, esta línea es perfecta para cualquier ocasión desde fiestas hasta el servicio en la piscina.

## Vasos y copas Astaire

- Elegante diseño contemporáneo con reminiscencias del fino cristal europeo
- Los vasos son la elección ideal para situaciones que exigen mayor estabilidad
- Hechos en policarbonato durable
- Excelente opción para eventos en piscinas y al aire libre donde las roturas son más frecuentes

**PRODUCTO NUEVO**



LOS PORTAVASOS RECOMENDADOS SE ENUMERAN EN EL CUADRO DE PRODUCTOS



Transparente(07)

N.º de producto	Descripción	Portavasos	Color	Paquete	Peso/vol. de caja
<b>Copas Astaire</b>					
49500	Copa flauta Astaire, 177.44 ml	RG36-4, RW30-3	07	12 pz	3.10/0.60
49501	Copa de Martini Astaire, 325.31 ml	RG9-3	07	12 pz	3.70/1.16
49502	Copa de vino blanco Astaire, 384.45 ml	RG25-4, RW20-3	07	12 pz	3.60/0.87
49503	Vaso de vino Astaire, 384.45 ml	RG16-1	07	12 pz	2.30/0.45
49504	Copa multiuso Astaire, 414.02 ml	RG25-3, RW20-2	07	12 pz	3.70/0.66
49505	Vaso de té helado Astaire, 531.33 ml	RG25-3, RW20-2	07	12 pz	3.35/0.57
49506	Copa de vino tinto Astaire, 650.51 ml	RG9-4	07	12 pz	4.95/1.49





## Vasos para bar Alibi™

- Los vasos para bar hechos de SAN son livianos y durables
- Ideales para uso al aire libre y en piscinas
- Con el aspecto y la sensación del vidrio pero resistentes a las roturas
- Se pueden decorar de forma personalizada; consulte las páginas 324-325
- BPA free
- Aptos para lavavajillas



## Copas Alibi™

- Copas hechas de policarbonato resistente a las roturas
- Ideales para ocasiones especiales al aire libre y eventos con servicio en la piscina
- Su base gruesa y tallo delgado imitan a las copas tradicionales de vidrio
- Aptas para lavavajillas



Transparente(07)

N.º de producto	Descripción	Portavasos	Color	Paquete	Peso/vol. de caja
<b>Vasos y copas Alibi</b>					
5601	Vaso Shot Alibi, 44.36 ml	RG49	07	24 pz	2.46/0.12
5602	Vaso Shooter Alibi, 59.15 ml	RG49	07	24 pz	1.64/0.09
5603	Vaso Shooter/Minipostre Alibi, 85.24 ml	RG49	07	24 pz	2.09/0.12
5609	Vaso para whisky/jugo Alibi, 266.16 ml	RG25-1	07	24 pz	5.60/0.48
5610	Vaso Hi-Ball Alibi, 295.73 ml	RG49-2	07	24 pz	6.50/0.58
5612	Vaso Doble Old Fashioned Alibi, 354.88 ml	RW20	07	24 pz	7.92/0.62
5614	Vaso alto Alibi, 414.02 ml	RW30-1	07	24 pz	8.38/0.75
5616	Vaso Pinta/Mezcla Alibi, 473.18 ml	RW20-1	07	24 pz	10.50/0.56
5646	Copa de Martini Alibi, 266.16 ml	RG9-3	07	24 pz	4.64/0.94
5644	Copa flauta de champagne Alibi, 177.44 ml	RW30-3	07	24 pz	5.10/1.20
5640	Copa flauta de champagne Alibi, 236.58 ml	RE25-5	07	24 pz	3.75/1.46
5645	Copa de vino blanco Alibi, 236.58 ml	RG16-4	07	24 pz	4.64/0.94
5643	Copa de vino blanco Alibi, 325.31 ml	RW30-2	07	24 pz	4.20/1.50
5642	Copa de vino tinto, 591.47 ml	RG16-4	07	24 pz	5.87/2.20
5641	Copa Balón Alibi, 650.61 ml	RG16-4	07	24 pz	5.45/2.32
5647	Copa de cóctel, 354.88 ml	RG25-4, RW20-3	07	24 pz	8.45/1.34
5648	Copa de agua, 443.60 ml	RG25-3, RW20-2	07	24 pz	8.00/1.37
5649	Copa Pilsner, 473.18 ml	RG25-5, RW20-4	07	24 pz	12.74/1.70
5650	Copa Huracán, 473.18 ml	RG25-4, RW20-3	07	24 pz	9.20/1.57
5651	Copa de Margaría, 325.31 ml	RG9-3	07	24 pz	8.45/2.75
5652	Copa de Margaría grande, 473.18 ml	RG9-3	07	24 pz	15.90/3.65

# VASOS DE SAN

Carlisle lidera la industria de **vasos durables de SAN**. La amplia variedad de tamaños, terminaciones y tipos de decoración seguramente **satisfará todas sus necesidades en materia de vasos**.

## Apilables

- SAN durable que reduce las roturas
- Sus lados ahusados los hacen más fáciles de apilar
- Las salientes interiores impiden que los vasos se atasquen al apilarlos
- El exterior texturizado disimula el desgaste por el uso
- Se pueden decorar de forma personalizada; consulte las páginas 324-325
- BPA free
- Aptos para lavavajillas

**Nota: indique la caja al realizar el pedido**



LOS PORTAVASOS RECOMENDADOS SE ENUMERAN EN EL CUADRO DE PRODUCTOS

Transparente(07)	Rubí(10)	Ámbar(13)	Azul real(47)	Azul(54)
------------------	----------	-----------	---------------	----------

N.º de producto	Descripción	Tapa descartable	Portavasos	Color	Paquete	Peso/vol. de caja
<b>SAN – Paquetes grandes</b>						
5501	Vaso apilable de SAN, 147.86 ml	DX1193ST8714*	RG49-1	07, 10, 13, 47, 54	72 pz	6.80/0.52
5526	Vaso apilable de SAN, 236.58 ml	DX1193ST8714*	RG49-1	07, 10, 13, 47, 54	72 pz	8.40/0.64
5529	Vaso apilable Old Fashioned SAN, 266.16 ml	DXTT58*	RG25-1	07, 10, 13	72 pz	11.35/0.85
5506	Vaso apilable de SAN, 280.94 ml	5506L	RG49-1	07, 10, 13, 47, 54	72 pz	10.25/0.72
5212	Vaso apilable de SAN, 354.88 ml	5212L	RG25-2	07, 10, 13, 47, 54	72 pz	12.45/0.95
5216	Vaso apilable de SAN, 473.18 ml	DXTT58*	RG25-2	07, 10, 13, 47, 54	72 pz	15.40/1.12
5220	Vaso apilable de SAN, 591.47 ml	DX30008714*	RW20-2	07, 10, 13, 47, 54	72 pz	17.55/1.34
5224	Vaso apilable de SAN, 709.76 ml	DXTT45*	RG16-3	07, 10, 13	72 pz	20.10/1.51
5232	Vaso apilable de SAN alto, 946.35 ml	—	RG16-3	07, 10	24 pz	8.90/0.94
5532	Vaso apilable de SAN, 946.35 ml	—	RG16-3	07, 10, 13	48 pz	16.55/1.74
43937	Vaso apilable de SAN de bajo perfil, 162.65 ml	—	RW20	07	72 pz	6.34/0.38
<b>SAN – Paquetes pequeños</b>						
5501-2	Vaso apilable de SAN, 147.86 ml	DX1193ST8714*	RG49-1	07	24 pz	2.25/0.18
5526-2	Vaso apilable de SAN, 236.58 ml	—	RG49-1	07	24 pz	2.90/0.23
5529-2	Vaso apilable Old Fashioned de SAN, 266.16 ml	DXTT58*	RG25-1	07	24 pz	3.85/0.29
5506-2	Vaso apilable de SAN, 280.94 ml	5506L	RG49-1	07	24 pz	3.40/0.25
5212-2	Vaso apilable de SAN, 354.88 ml	5212L	RG25-2	07	24 pz	4.00/0.33
5216-2	Vaso apilable de SAN, 473.18 ml	DXTT58*	RG16-2	07	24 pz	5.25/0.40
5220-2	Vaso apilable de SAN, 591.47 ml	DX30008714*	RW20-2	07	24 pz	6.20/0.45

Nota: \*la serie DX de tapas descartables que se detalla más arriba está disponible a través de nuestro Catálogo Dinex





## Auténticos vasos de Coca-Cola® y Pepsi® apilables

- Características similares a nuestros vasos de SAN apilables normales
- Impresos con las famosas marcas Coca-Cola® o Pepsi®
- BPA free

Los artículos llevan la marca registrada de Coca-Cola® Company. Los vasos apilables Coca-Cola® están disponibles sólo para clientes distribuidores de Coca-Cola® para el servicio comercial de comidas. Los vasos apilables Coca-Cola® no son de venta minorista al público.

Los artículos llevan la marca registrada de PepsiCo®. Los vasos apilables PepsiCo® están disponibles sólo para clientes distribuidores de PepsiCo® para el servicio de comida comercial. Los vasos apilables PepsiCo® no son de venta minorista al público.



**N.º de producto Descripción Tapa descartable Portavasos Paquete Peso/vol. de caja**

### Vasos Coca-Cola apilables

52163550E	Vaso Coca-Cola transparente, 473.18 ml	DXTT58*	RG25-2	72 pz	15.40/1.12
52203550A	Vaso Coca-Cola transparente, 591.47 ml	DX30008714*	RW20-2	72 pz	17.55/1.34
52243550G	Vaso Coca-Cola transparente, 709.76 ml	DXTT45*	RG16-3	72 pz	20.30/2.14
5232-63550J	Vaso Coca-Cola transparente, 946.35 ml	—	RG16-3	72 pz	25.63/2.42
52163550D	Vaso Coca-Cola rubí, 473.18 ml	DXTT58*	RG25-2	72 pz	15.70/1.33
52203550	Vaso Coca-Cola rubí, 473.18 ml	DX30008714*	RW20-3	72 pz	17.55/1.34
52243550H	Vaso Coca-Cola rubí, 709.76 ml	DXTT45*	RG16-3	72 pz	20.10/1.51
5232-63550I	Vaso Coca-Cola rubí, 946.35 ml	—	RG16-3	72 pz	25.63/2.42

### Vasos Pepsi apilables

5216841C2	Vaso Pepsi texto transparente, 473.18 ml	DXTT58*	RG25-2	72 pz	15.50/1.30
52163841A	Vaso Pepsi texto azul hielo, 473.18 ml	DXTT58*	RG25-2	72 pz	15.50/1.30
52163841F	Vaso Pepsi texto azul real, 473.18 ml	DXTT58*	RG25-2	72 pz	15.50/1.30
5216C203	Vaso Pepsi globo transparente, 473.18 ml	DXTT58*	RG25-2	72 pz	15.50/1.30
5216RB203	Vaso Pepsi globo azul real, 473.18 ml	DXTT58*	RG25-2	72 pz	15.50/1.30
5216IB203	Vaso Pepsi globo azul hielo, 473.18 ml	DXTT58*	RG25-2	72 pz	15.50/1.30
5220841C2	Vaso Pepsi texto transparente, 591.47 ml	DX30008714*	RW20-2	72 pz	19.00/1.76
52203841B	Vaso Pepsi texto azul hielo, 591.47 ml	DX30008714*	RW20-2	72 pz	19.00/1.76
52203841G	Vaso Pepsi texto azul real, 591.47 ml	DX30008714*	RW20-2	72 pz	19.00/1.76
5220C203	Vaso Pepsi globo transparente, 591.47 ml	DX30008714*	RW20-2	72 pz	19.00/1.76
5220RB203	Vaso Pepsi globo azul real, 591.47 ml	DX30008714*	RW20-2	72 pz	19.00/1.76
5220IB203	Vaso Pepsi globo azul hielo, 591.47 ml	DX30008714*	RW20-2	72 pz	19.00/1.76
5224841C2	Vaso Pepsi texto transparente, 709.76 ml	DXTT45*	RG16-3	72 pz	21.40/2.11
52243841C	Vaso Pepsi texto azul hielo, 709.76 ml	DXTT45*	RG16-3	72 pz	21.40/2.11
52243841H	Vaso Pepsi texto azul real, 709.76 ml	DXTT45*	RG16-3	72 pz	21.40/2.11
5224C203	Vaso Pepsi globo transparente, 709.76 ml	DXTT45*	RG16-3	72 pz	21.40/2.11
5224RB203	Vaso Pepsi globo azul real, 709.76 ml	DXTT45*	RG16-3	72 pz	21.40/2.11
5224IB203	Vaso Pepsi globo azul hielo, 709.76 ml	DXTT45*	RG16-3	72 pz	21.40/2.11
5232841C2	Vaso Pepsi texto transparente, 946.35 ml	—	RG16-3	24 pz	8.90/1.17
52323841D	Vaso Pepsi texto azul hielo, 946.35 ml	—	RG16-3	24 pz	8.90/1.17
52323841I	Vaso Pepsi texto azul real, 946.35 ml	—	RG16-3	24 pz	8.90/1.17
5232C203	Vaso Pepsi globo transparente, 946.35 ml	—	RG16-3	24 pz	8.90/1.17
5232RB203	Vaso Pepsi globo azul real, 946.35 ml	—	RG16-3	24 pz	8.90/1.17
5232IB243	Vaso Pepsi globo azul hielo, 946.35 ml	—	RG16-3	24 pz	8.90/1.17

Nota: \*la serie DX de tapas descartables que se detalla más arriba está disponible a través de nuestro Catálogo Dinex

# VASOS DE SAN

Los vasos Louis tienen **un diseño atemporal en la historia de los productos para bebidas**. El nuestro es perfecto para los tipos de servicio en que las roturas son una preocupación. **Un diseño perfectamente equilibrado con la sensación de un vaso pesado de vidrio**.



LOS PORTAVASOS RECOMENDADOS SE ENUMERAN EN EL CUADRO DE PRODUCTOS

## Louis™

- Su forma facetada facilita el agarre
- Su aspecto se asemeja a los vasos de vidrio
- Hecho de SAN resistente a impactos
- Se puede apilar y ahorra espacio
- Se pueden decorar de forma personalizada; consulte las páginas 324-325
- BPA free
- Aprobado por NSF; apto para lavavajillas



Atractiva colección de vasos y clásico caballito de batalla. **Perfecto para hospitales y centros de salud**.

## Lorraine™

- Atractivo diseño de panel y de facetado
- Hecho de SAN resistente a impactos
- El modelo Old Fashioned 43649 de 266.16 ml ha sido diseñado para el servicio en bandejas de centros de salud, bares o servicio en la habitación
- El modelo 43647 de 177.44 ml se corresponde con la porción estándar establecida para el cuidado de la salud
- Las salientes interiores impiden que los vasos se atasquen al apilarlos
- BPA free
- Apto para lavavajillas



Transparente(07)

N.º de producto	Descripción	Tapa descartable	Portavasos	Color	Paquete	Peso/vol. de caja
<b>Vasos de SAN Louis</b>						
5806 Δ	Vaso Louis, 177.44 ml	DX11968714*	RG36-1	07	24 pz	3.12/0.24
5808 Δ	Vaso de whisky Louis, 236.58 ml	DX22259000*	RG36-1	07	24 pz	4.20/0.37
5810 Δ	Vaso Louis, 295.73 ml	5810L	RG25-1	07	24 pz	5.07/0.43
5812 Δ	Vaso de whisky Louis, 354.88 ml	5812L	RG25-1	07	24 pz	5.40/0.47
5814 Δ	Vaso Louis, 414.02 ml	DXTT501*	RG25-2	07	24 pz	5.66/0.47
5816 Δ	Vaso Louis, 473.18 ml	DXTT58*	RG25-2	07	24 pz	6.90/0.58
5818 Δ	Vaso Louis, 532.33 ml	DXTT58*	RW20-1	07	24 pz	6.46/0.56
5820 Δ	Vaso Louis, 591.47 ml	—	RW20-1	07	24 pz	7.86/0.73
5822 Δ	Vaso Louis, 650.51 ml	5822L	RW20-2	07	24 pz	8.19/0.76
5832 Δ	Vaso Louis, 946.35 ml	—	RG16-3	07	24 pz	12.21/1.08
<b>Vasos de SAN Lorraine</b>						
43647	Vaso Lorraine, 177.44 ml	—	RG36-1	07	24 pz	2.93/0.30
43648	Vaso Lorraine, 236.58 ml	1110L	RW30	07	24 pz	3.24/0.30
43649	Vaso Old Fashioned Lorraine, 266.16 ml	DXTT59*	RW20	07	24 pz	3.44/0.35
43651	Vaso Lorraine, 354.88 ml	—	RG25-2	07	24 pz	4.38/0.44
43653	Vaso Lorraine, 473.18 ml	DX30008714*	RW20-1	07	24 pz	5.02/0.53
43655	Vaso Lorraine, 650.51 ml	—	RG16-2	07	24 pz	6.04/0.50

Los productos aprobados por NSF están identificados con el símbolo Δ

Nota: \*la serie DX de tapas descartables que se detalla más arriba está disponible a través del Catálogo Carlisle | DineX





Inspirado en el entrañable diseño de bar francés, **Bistro es un modelo ágil que se puede usar tanto en restaurantes elegantes como en cafeterías de pueblo.** Bistro es un diseño que nunca pasa de moda.

### Bistro™

- Atractivo diseño estriado tradicional
- Las salientes interiores impiden que los vasos se atasquen al apilarlos
- Hecho de SAN resistente a impactos
- BPA free
- Apto para lavavajillas



El vaso apilable perfecto para usar en el ámbito del cuidado de la salud y en otras **situaciones en las que se precisa un mejor agarre.**

### Crystalon® Stack-All®

- Su elegante textura estriada permite un mejor agarre
- Hecho de SAN resistente a impactos
- Las salientes interiores impiden que los vasos se atasquen al apilarlos
- BPA free
- Apto para lavavajillas

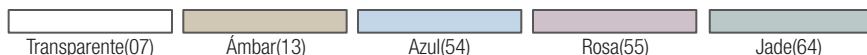

N.º de producto	Descripción	Tapa descartable	Portavasos	Color	Paquete	Peso/vol. de caja
<b>Vasos de SAN Bistro</b>						
1104	Vaso Bistro, 118.29 ml	—	RG49-1	07	144 pz	8.64/0.61
1105	Vaso Bistro, 147.86 ml	DX11928714*	RG36-1	07	144 pz	10.08/0.84
1108	Vaso Bistro, 236.58 ml	—	RW30	07	72 pz	8.14/0.78
1110	Vaso Bistro, 295.73 ml	1110L	RW30	07	72 pz	7.90/0.73
1112	Vaso Bistro, 354.88 ml	1112L	RW30-1	07	72 pz	9.50/0.73
1116	Vaso Bistro, 473.18 ml	—	RG25-2	07	72 pz	11.74/1.01
0120	Vaso Bistro, 591.47 ml	DX21259000*	RW20-2	07	72 pz	14.25/1.33
0132	Vaso Bistro, 946.35 ml	—	RG9-3	07	48 pz	14.25/1.53
<b>Vasos de SAN Crystalon Stack-All</b>						
4008	Vaso de SAN Crystalon, 236.58 ml	DX1198ST8714*	RW30	07, 55	48 pz	7.06/0.47
4029	Vaso de SAN Crystalon Old Fashioned, 266.16 ml	DX21259000*	RW20	07, 13, 55, 64	48 pz	7.00/0.62
4010	Vaso de SAN Crystalon, 280.94 ml	43635L	RW30	07, 54	48 pz	7.58/0.53
4012	Vaso de SAN Crystalon, 354.88 ml	5212L	RG25-2	07, 13, 54, 55, 64	48 pz	8.88/0.61
4016	Vaso de SAN Crystalon, 473.18 ml	DXTT58*	RW20-1	07, 13, 54, 55, 64	48 pz	11.90/0.72
4020	Vaso de SAN Crystalon, 591.47 ml	—	RW20-1	07, 13, 54, 55, 64	48 pz	12.50/0.90

Nota: \*la serie DX de tapas descartables que se detalla más arriba está disponible a través del Catálogo Carlisle | Dinex

# VASOS DE SAN

## Vaso Coca-Cola® genuino

- Vaso semejante al vidrio con la forma característica
- Aptos para lavavajillas, apilables
- Disponibles en material transparente con el logotipo de Coca-Cola®
- Hechos de SAN resistente a impactos, BPA free

Estos elementos llevan la marca registrada de Coca-Cola® Company. Los vasos apilables Coca-Cola® están disponibles sólo para clientes distribuidores de Coca-Cola® para el servicio comercial de comidas. Los vasos apilables Coca-Cola® no son de venta minorista al público.



439945200

Los probados y genuinos vasos de **cafetería** continúan siendo los preferidos por los clientes de todo el mundo.

## Pebble Optic™

- Su atractivo exterior granulado disimula los rayones
- Sus gruesas paredes de SAN le otorgan la sensación de solidez
- Se presentan los siguientes tamaños: 147.86 ml, 236.58 ml, 280.94 ml y 354.88 ml y tienen un reborde inferior que permite apilarlos fácilmente
- BPA free
- Aptos para lavavajillas



N.º de producto	Descripción	Tapa descartable	Portavasos	Color	Paquete	Peso/vol. de caja
<b>Vaso Coca-Cola genuino</b>						
439945200	Vaso Coca-Cola con logotipo, 709.76 ml		RW20-2	—	72 pz	22.00/2.56
<b>Vasos Pebble Optic</b>						
5505	Vaso Pebble Optic, 147.86 ml	DX24019000*	RG36-1	07	24 pz	3.70/0.49
5508	Vaso Pebble Optic, 236.58 ml	—	RG36-1	07	24 pz	4.75/0.49
5509	Vaso Pebble Optic, 280.94 ml	—	RW30	07, 10, 18	24 pz	5.76/0.78
5512	Vaso Pebble Optic, 354.88 ml	DX1198ST8714*	RG36-2	07, 18	24 pz	6.65/0.78
5517	Vaso Pebble Optic, 473.18 ml	—	RG25-2	07, 10, 18	24 pz	7.00/1.03
5519	Vaso Pebble Optic, 591.47 ml	DX11948714	RG25-3	07	24 pz	8.85/1.02

Nota: \*la serie DX de tapas descartables que se detalla más arriba está disponible a través de nuestro Catálogo Dinex



# VASOS DE POLICARBONATO

Se están convirtiendo en nuestra línea clásica de productos para bar. Confiables para usar en piscinas son los preferidos de los clientes por su resistencia a las roturas.

## Liberty™

- Sirva tragos junto a la piscina sin la preocupación de vidrios rotos
- Con los vasos de policarbonato Liberty ya no tendrá que sacrificar la elegancia de su presentación al utilizar vasos desechables
- Se pueden decorar de forma personalizada; consulte las páginas 324-325
- Aptos para lavavajillas



Transparente(07)

N.º de producto	Descripción	Portavasos	Color	Paquete	Peso/vol. de caja
<b>Vasos y copas Liberty</b>					
43628	Vaso Old Fashioned Liberty, 236.58 ml	RW30	07	24 pz	7.06/0.47
43625	Vaso Doble Old Fashioned Liberty, 532.33 ml	RW20-1	07	24 pz	7.20/1.25
43626	Vaso Hi-Ball Liberty, 650.51 ml	RW20-2	07	24 pz	8.25/1.82
43623	Vaso Pilsner Liberty, 443.60 ml	RW20-3	07	24 pz	9.40/2.98
43624	Copa de Margarita Liberty, 280.94 ml	RG9-2	07	24 pz	8.20/1.38
43627	Copa de Martini Liberty, 236.58 ml	RG9-2	07	24 pz	6.55/1.90
43629	Copa de cóctel Liberty, 266.16 ml	RG25-2	07	24 pz	8.20/1.38
43620	Copa flauta de champagne Liberty, 147.86 ml	RG25-4	07	24 pz	8.20/2.25
43631	Copa Huracán Liberty, 443.60 ml	RG25-4	07	24 pz	7.28/1.31
43630	Copa de cóctel Liberty, 384.45 ml	RG25-3	07	24 pz	9.40/2.98
43621	Copa de vino blanco Liberty, 310.52 ml	RW20-2	07	24 pz	7.70/1.79
43622	Copa tipo cáliz Liberty, 399.24 ml	RG16-3	07	24 pz	7.90/1.79



# VASOS DE POLICARBONATO

Una **divertida selección de colores** perfecta para servir bebidas en la piscina o barbacoas sin la preocupación de vidrios rotos.

## Crystalon® RimGlow™

- Los vasos cambian de tonalidad e intensidad según la iluminación, la perspectiva y el color de la bebida
- Mezcle y combine colores con vasos de policarbonato brillante y duradero.
- Hacen juego con los colores de la vajilla Caribbean que se muestra en la sección Vajilla de este catálogo
- Aptos para lavavajillas



4035

## Apilables

- Ideales para prisiones, escuelas y cadenas de gran volumen
- Fabricados en policarbonato extremadamente resistente a las roturas que prolonga la vida útil de los vasos
- Aptos para lavavajillas



LOS PORTAVASOS RECOMENDADOS SE ENUMERAN EN EL CUADRO DE PRODUCTOS

5108-2



5120



5116-2



5105-2



N.º de producto	Descripción	Tapa descartable	Portavasos	Color	Paquete	Peso/vol. de caja
<b>Vasos de policarbonato Crystalon RimGlow</b>						
4033	Vaso de PC Crystalon, 354.88 ml	5212L	RG25-2	09, 14, 22, 52	48 pz	9.20/0.60
4034	Vaso de PC Crystalon, 473.18 ml	DXTT58*	RW20-1	07, 09, 14, 22, 52	48 pz	11.90/0.72
4035	Vaso de PC Crystalon, 591.47 ml	—	RW20-1	09, 14, 22, 52	48 pz	12.50/0.90
<b>Vasos de policarbonato apilables</b>						
5105-2	Vaso apilable de PC, 147.86 ml	DX1193ST8714*	RG49-1	07	24 pz	2.50/0.20
5108-2	Vaso apilable de PC, 236.58 ml	—	RG49-1	07	24 pz	3.00/0.25
5109-2	Vaso apilable de PC, 280.94 ml	5109L	RG49-1	07	24 pz	3.55/0.25
5112-2	Vaso apilable de PC, 355.16 ml	DXTT50*	RW30-1	07	24 pz	4.25/0.46
5116-2	Vaso apilable de PC, 487.96 ml	DX22259000*	RG25-2	07, 10	24 pz	4.85/0.40
5120	Vaso apilable de PC, 591.47 ml	DX30008714*	RW20-2	07	24 pz	6.30/0.48

Nota: \*la serie DX de tapas descartables que se detalla más arriba está disponible a través del Catálogo Carlisle | Dinex





## Swirl

- Su exclusivo diseño de remolino crea una presentación perfecta similar al vidrio
- Aptos para lavavajillas



Otro diseño perfecto de los maestros de Carlisle. **Disponibles en seis tamaños para responder a todas las necesidades de su bar.**

## Lafayette®

- Su distintivo patrón estriado tiene un aspecto similar al vidrio
- Perfecto para servicio de bar, servicio en la habitación y eventos con servicio de catering
- Las salientes interiores impiden que los vasos se atasquen al apilarlos
- La base ranurada permite un completo drenaje
- Aptos para lavavajillas



Transparente(07)

N.º de producto	Descripción	Tapa descartable	Portavasos	Color	Paquete	Peso/vol. de caja
<b>Vasos de polycarbonato Swirl</b>						
43662	Vaso de PC Swirl, 147.86 ml	—	RG36-1	07	36 pz	4.06/0.23
43663	Vaso de PC Swirl, 236.58 ml	DX20029000*	RG36-1	07	36 pz	5.15/0.41
43664	Vaso de PC Swirl, 266.16 ml	—	RG25-1	07	36 pz	4.77/0.44
43665	Vaso de PC Swirl, 295.73 ml	—	RW30-1	07	36 pz	6.20/0.50
43666	Vaso de PC Swirl, 354.88 ml	—	RG25-2	07	36 pz	7.63/0.67
43668	Vaso de PC Swirl, 473.18 ml	—	RW20-1	07	36 pz	7.52/0.61
43674	Vaso de PC Swirl, 650.51 ml	—	RW20-2	07	36 pz	10.96/0.89
<b>Vasos de polycarbonato Lafayette</b>						
43633	Vaso de PC Lafayette, 236.58 ml	DX20029000*	RG36-1	07	36 pz	5.70/0.30
43635	Vaso de PC Lafayette, 295.73 ml	43635L	RW30-1	07	36 pz	5.34/0.38
43636	Vaso de PC Lafayette, 354.88 ml	43636L	RG25-2	07	36 pz	7.60/0.38
43637	Vaso Old Fashioned de PC Lafayette, 354.88 ml	DX21259000*	RW20	07	36 pz	7.10/0.42
43638	Vaso de PC Lafayette, 473.18 ml	DX21259000*	RW20-1	07	36 pz	7.59/0.52
43640	Vaso de PC Lafayette, 625.9 ml	—	RW20-2	07	36 pz	9.07/0.69

Nota: \*la serie DX de tapas descartables que se detalla más arriba está disponible a través del Catálogo Carlisle | DineX

# BOTELLONES Y JARROS

Por su **diseño elegante** los botellones **Cascata** son los más **atractivos** que puede elegir para su mesa o bufé, debido a su **practicidad** y **funcionalidad superiores**.

## Botellones Cascata

- Forma ergonómica que facilita el agarre y borde en ángulo para evitar derrames al verter
- Los tamaños más grandes se pueden usar para agua, jugo y vino
- Los más pequeños son perfectos para aderezos para ensaladas, jarabes, tragos en porciones individuales y frutos secos
- Una alternativa ecológica para las bebidas de una sola porción
- Vienen con tapa a presión común o abatible en los botellones de 0,5, 1 y 1,5 litros
- Todos los tamaños tienen marcas de capacidad para controlar las raciones
- Fabricadas en policarbonato durable que se asemeja al vidrio
- Aptos para lavavajillas
- Aprobados por NSF



Se dispone de tapas a presión comunes o abatibles



7000

## Botellón de dos tazas

- Botellón fabricado en SAN de 325.31 ml perfecto para servicio en la habitación, hospitales, asilos, restaurantes y cafeterías
- Cuello nervado y acabado texturizado para un mejor agarre y mayor seguridad que las botellas de vidrio
- BPA free
- Apto para lavavajillas



LOS PORTAVASOS RECOMENDADOS SE ENUMERAN EN EL CUADRO DE PRODUCTOS



Todos los tamaños tienen marcas de capacidad para controlar las raciones



70903



70900

70902 con tapa 70905

70901 con tapa 70904



Blanco(02)	Transparente(07)
------------	------------------

N.º de producto	Descripción	Marcas de capacidad	Portavasos	Color	Paquete	Peso/vol. de caja
<b>Botellones y tapas Cascata</b>						
70900 $\Delta$	Botellón, 0.25 litro	177.44 ml, 236.58 ml, 0.25 l	RW30-1	07	12 pz	2.35/0.45
70901 $\Delta$	Botellón, 0.50 litro	0.5 l	RW20-2	07	12 pz	4.40/0.80
70902 $\Delta$	Botellón, 1 litro	1.0 l	RG16-5	07	12 pz	5.40/1.32
70903 $\Delta$	Botellón, 1.5 litro	1.5 l	RG9-5	07	12 pz	6.85/1.97
70904 $\Delta$	Tapa de botellón común (para los modelos 70901, 70902, 70903)	—	—	02	12 pz	0.50/0.05
70905 $\Delta$	Tapa de botellón abatible (para los modelos 70901, 70902, 70903)	—	—	02	12 pz	0.50/0.05
<b>Botellón de dos tazas</b>						
		<b>Tapa descartable</b>				
7000	Botellón, 325.31 ml	DX55-57*	RG16-2	07	36 pz	9.22/1.91

Los productos aprobados por NSF están identificados con el símbolo  $\Delta$

Nota: \*la serie DX de tapas descartables que se detalla más arriba está disponible a través del Catálogo Carlisle | Dinox





## Jarro de policarbonato Lexington™

- Jarro pesado de estilo tradicional fabricado en policarbonato durable
- Trasparente como el cristal y semejante al vidrio
- Fácil de secar gracias a sus depresiones de drenaje
- Aptos para lavavajillas



43965

## Jarros Carlisle

- Hechos de SAN resistente a impactos, tritano BPA free
- Asa especialmente diseñada de fácil agarre que mantiene los dedos alejados de los líquidos calientes
- Disponibles en 6 colores que hacen juego con las líneas de vajilla existentes de Carlisle
- Aptos para temperaturas hasta los 88° C
- Se pueden decorar de forma personalizada; consulte las páginas 324-325
- Aptos para lavavajillas
- Aprobados por NSF



43068

43066



## Jarros de café

- Fabricados en material plástico resistente al astillado y a las roturas que prolonga la vida útil del producto
- Los modelos Diablo y Rustic de doble pared mantienen las bebidas calientes por más tiempo
- El modelo Diablo II de una sola pared fue pensado para servicios más económicos
- Todos los jarros son aptos para lavavajillas



8004

8505

8104

4512

Los jarros personalizados ayudan a promocionar su empresa o servicio. Consulte las páginas 324-325

Marrón(01)	Blanco(02)	Negro(03)	Transparente(07)	Verde pradera(09)
Azul Océano(14)	Piedra(19)	Amarillo Miel(22)	Marrón Lenox(28)	Hueso(42)

N.º de producto	Descripción	Tapa descartable	Portavasos	Color	Paquete	Peso/vol. de caja
<b>Jarro de policarbonato Lexington</b>						
43965	Jarro Lexington, 473.18 ml	43965L	RG9-2	07	12 pz	10.00/0.66
<b>Jarros Carlisle</b>						
43066 Δ	Jarro Carlisle, 236.58 ml	5109L	RG16-1	02, 03, 09, 14, 22, 42	12 pz	16.30/1.47
43068 Δ	Jarro Carlisle, 354.88 ml	—	RG16-1	02, 03, 09, 14, 22, 42	12 pz	5.22/0.53
<b>Jarros de café</b>						
8004	Jarro Diablo con interior blanco, 10.49 cm, 236.58 ml	—	RG9-1	01, 02	36 pz	15.66/1.18
8104	Jarro Diablo II, 10.49 cm, 236.58 ml	—	RG9-1	01	36 pz	9.86/1.18
8505	Jarro Rustic, 10.80 cm, 236.58 ml	—	RG9-1	19	36 pz	18.86/1.18
4512	Jarro para sopa Jumbo/Latté, 13.97 cm, 354.88 ml	—	RTP	19, 28	24 pz	14.16/1.00

Los productos aprobados por NSF están identificados con el símbolo Δ

Nota: \*la serie DX de tapas descartables que se detalla más arriba está disponible a través del Catálogo Carlisle | Dinex



# JARRAS

Carlisle ofrece la selección perfecta de jarras resistentes a las roturas.  
**Son las favoritas de la industria.**

## Jarras de policarbonato VersaPour®

- El diseño del pico permite servir fácilmente bebidas con hielo desde el frente o desde ambos lados sin salpicar
- Asa ergonómica de agarre seguro y depresión para el dedo pulgar para un buen control de la jarra al servir
- Hechas de policarbonato resistente a impactos para mayor durabilidad
- Sus paredes delgadas resistentes y durables reducen las lesiones de muñeca del personal
- La jarra Window 5544 tiene una superficie lisa para imprimir su logotipo: imágenes de hasta 7.32 cm de ancho por 5.08 cm de alto
- Se pueden decorar de forma personalizada; consulte las páginas 324-325
- Aprobadas por NSF; aptas para lavavajillas

El diseño del pico de la jarra VersaPour permite servir fácilmente bebidas con hielo desde el frente o desde ambos lados sin salpicar



## Jarras de policarbonato

- La trampa para hielo retiene el hielo o la espuma de la cerveza
- Hechas de policarbonato resistente a impactos para mayor durabilidad
- Aprobadas por NSF; aptas para lavavajillas



N.º de producto	Descripción	Portavasos	Color	Paquete	Peso/vol. de caja
<b>Jarras de policarbonato VersaPour</b>					
5540 Δ	Jarra VersaPour, 1.77 l	RF	07, 13	6 pz	4.40/0.88
5544 Δ	Jarra VersaPour Window, 1.77 l	RF	07	6 pz	4.40/1.23
<b>Jarras de policarbonato</b>					
5536 Δ	Jarra de policarbonato, 946.35 ml	RF	07	6 pz	3.65/0.44
5538 Δ	Jarra de policarbonato, 1.42 l	RF	07	6 pz	4.43/1.00

Los productos aprobados por NSF están identificados con el símbolo Δ



## Jarras de policarbonato Crystalite®

- Su pico cónico permite controlar el vertido de bebidas y hielo
- El agarre seguro con el pulgar sobre el asa permite un buen control de la jarra al servir
- Las ranuras en el faldón de la base impiden la acumulación de agua
- Hechas de policarbonato resistente a impactos para mayor durabilidad
- Aprobadas por NSF; aptas para lavavajillas



## Jarra de policarbonato Élan™

- Paredes gruesas y fondo óptico que le otorgan un aspecto semejante al vidrio
- Hecha de policarbonato resistente a impactos
- La tapa está disponible por separado
- Apta para lavavajillas



## Jarras de acero inoxidable

- El aspecto de la plata con la durabilidad del acero inoxidable
- Acero inoxidable 18-8 con pulido brillante
- Pico contorneado para controlar el flujo del líquido y evitar derrames
- Asa tubular hueca
- Se recomienda lavarlas a mano



Transparente(07)

N.º de producto	Descripción	Portavasos	Color	Paquete	Peso/vol. de caja
<b>Jarras de policarbonato Crystalite</b>					
5583 Δ	Jarra Crystalite, 1.42 l	RF	07	6 pz	6.05/0.99
5587 Δ	Jarra Crystalite, 1.77 l	RF	07	6 pz	6.94/1.22
<b>Jarra de policarbonato Élan y tapa</b>					
5570	Jarra Élan, 1.72 l	RF	07	6 pz	11.35/1.31
5573	Tapa transparente para jarra Élan	—	07	6 pz	1.50/0.14
<b>Jarras de acero inoxidable</b>					
609270	Jarra de acero inoxidable Bell, 2.27 l	—	—	1 pz	2.00/0.22
609273	Jarra de acero inoxidable Bell, 3.41 l	—	—	1 pz	3.00/0.38

Los productos aprobados por NSF están identificados con el símbolo Δ

# TAPAS DESCARTABLES

## Tapas

- Las tapas descartables Carlisle son una solución ecológica que permite ahorrar dinero
- Reduzca los costos en productos descartables reemplazando los vasos para niños por vasos y tapas Carlisle descartables
- Las tapas descartables de ajuste a presión se adaptan a una variedad de vasos Carlisle y tienen un orificio para insertar un sorbete
- Ideales para aplicaciones de servicio en la habitación o cualquier otra aplicación en que se deban evitar derrames
- Las tapas vienen embaladas en cajas de 1 000 unidades



43635L con  
4010

**CARLISLE**  
FOODSERVICE PRODUCTS

**DINEX**  
A CARLISLE COMPANY

Además de las tapas descartables enumeradas, Carlisle | Dinex ofrecen una amplia selección de tapas para vasos Carlisle y de otras marcas. Consulte en nuestro catálogo Dinex el listado completo o comuníquese con su representante de ventas Dinex local para obtener más información.





5812L con  
5812



1110L con  
1110



1110L con  
43648



5506L con  
5506



43635L con  
43635

Translúcido(30)

N.º de producto	Descripción	Color	Paquete	Peso/vol. de caja
<b>Tapa descartable</b>				
5810L	Para vaso Louis 5810, 295.74 ml	30	1 cs	4.05/0.84
5812L	Para vaso Louis 5812, 354.88 ml	30	1 cs	5.00/1.19
5822L	Para vaso Louis 5822, 650.62 ml	30	1 cs	6.12/1.68
5212L	Para vasos apilables 5212 de 354.88 ml, de SAN Crystalon 4012 de 354.88 ml y de policarbonato Crystalon 4033 de 354.88 ml	30	1 cs	7.42/0.46
5109L	Para vaso apilable de PC 5109 de 280.95 ml y jarro Carlisle 43066 de 236.59 ml	30	1 cs	3.21/0.91
5506L	Para vaso Louis 5506, 280.94 ml	30	1 cs	3.75/0.84
43635L	Para vasos Lafayette 43635 de 295.73 ml y vaso de SAN Crystalon 4010 de 280.94 ml	30	1 cs	3.75/0.84
43636L	Para vaso Lafayette 43636 de 354.88 ml	30	1 cs	4.05/0.84
1112L	Para vaso Bistro 1112 de 354.88 ml	30	1 cs	3.75/0.84
1110L	Para vaso Bistro 1110 de 295.73 ml y vaso Lorraine 43648 de 236.58 ml	30	1 cs	4.05/0.84
63910L	Para vaso Cambro® NT10 de 295.73 ml	30	1 cs	3.75/0.84
63912L	Para vaso Cambro® NT12 de 354.88 ml	30	1 cs	7.42/0.46
52412L	Para vaso Cambro® LT123 de 295.73 ml	30	1 cs	7.42/0.46

\*Cambro® es una marca registrada de Cambro® Manufacturing Company

\*\*Carlisle no está relacionada con Cambro® Manufacturing Company



**CARLISLE**  
FOODSERVICE PRODUCTS

# PRÁCTICOS RESISTENTES ELEGANTES ÚNICOS

## ACCESORIOS PARA LA MESA



---

*Cree un ambiente especial con los accesorios para la mesa. Carlisle ofrece una amplia selección de accesorios para darle un toque de estilo a su mesa.*



# RAMEQUINES

Carlisle tiene un ramequín para cada ocasión. Todos los ramequines vienen en **melamina de alta calidad** apta para lavavajillas. **El aditamento perfecto para su vajilla.**

## Ramequines de pared recta

- Ramequines de melamina aptos para temperaturas hasta los 100° C
- Una versión moderna de un producto tradicional
- Se pueden usar para salsas, condimentos o pequeños postres
- Por ser apilables se almacenan fácilmente y ahorran espacio
- Aprobados por NSF; aptos para lavavajillas



## Ramequines ovalados

- Ramequines de melamina extra resistente ideales para salsas, condimentos, minipostres y picadas
- Su forma ovalada permite verter fácilmente aderezos y salsas
- Su diseño de boca ancha facilita mojar los bocados en la salsa
- Aprobados por NSF; aptos para lavavajillas



## Ramequines cuadrados de melamina

- Hechos en melamina resistente a las roturas para trabajo pesado
- Ramequines cuadrados de 56.83 ml disponibles en tamaño simple o doble
- Se pueden apilar y usar en conjunto para servir diversas salsas para mojar o individualmente para salsa de soja u otros condimentos
- Aptos para temperaturas hasta los 100° C
- Aprobados por NSF; aptos para lavavajillas



N.º de producto	Descripción	Color	Paquete	Peso/vol. de caja
<b>Ramequines de pared recta</b>				
410 Δ	Ramequín de pared recta, 56.83 ml	02, 03, 42	48 pz	8.49/0.37
412 Δ	Ramequín de pared recta, 85.24 ml	02, 03, 42	48 pz	11.13/0.56
414 Δ	Ramequín de pared recta, 113.65 ml	02, 03, 42	48 pz	11.97/0.64
<b>Ramequines ovalados</b>				
S310 Δ	Ramequín ovalado, 56.83 ml	02, 03, 42	48 pz	1.72/0.19
S312 Δ	Ramequín ovalado, 85.24 ml	02, 03, 42	48 pz	4.63/0.14
S314 Δ	Ramequín ovalado, 113.65 ml	02, 03, 42	48 pz	5.29/0.17
<b>Ramequines cuadrados de melamina</b>				
0860 Δ	Ramequín cuadrado, 56.83 ml	02, 03	48 pz	4.80/0.09
0862 Δ	Ramequín cuadrado doble, 56.83 ml	02, 03	24 pz	5.06/0.16

Los productos aprobados por NSF están identificados con el símbolo Δ





### Ramequines estilo japonés

- Hechos en melamina resistente a las roturas para trabajo pesado
- Los ramequines de 56.83 ml tienen reminiscencias asiáticas
- Su sólido diseño tiene el aspecto y la sensación de la cerámica o el vidrio
- Los ramequines se pueden apilar y usar para servir wasabi, jengibre o una variedad de salsas de acompañamiento
- Aptos para temperaturas hasta los 100° C
- Aprobados por NSF; aptos para lavavajillas

**NSF**

### Ramequines de melamina festoneados

- Hechos en melamina extra resistente con paredes gruesas
- Su diseño elegante hace juego con nuestra vajilla y artículos de exhibición
- Se utilizan para servir salsas, mantequilla, aderezos para ensalada, etc.
- Aprobados por NSF; aptos para lavavajillas

**NSF**

### Mantequera de melamina

- Ideales para pequeñas porciones de mantequilla, wasabi u otros condimentos
- La amplitud de su boca da la impresión de una porción más grande
- La contundencia de sus laterales le da el aspecto y la sensación de la cerámica o el vidrio
- Su aspecto único es ideal tanto para cenas informales como elegantes e incluso para dividir previamente porciones en aplicaciones de bufé y catering
- Aprobados por NSF; aptos para lavavajillas

**NSF**

N.º de producto	Descripción	Color	Paquete	Peso/vol. de caja
<b>Ramequín estilo japonés</b>				
0864 $\Delta$	Ramequín estilo japonés, 56.83 ml	02, 03	48 pz	8.16/0.02
<b>Ramequines festoneados</b>				
43942 $\Delta$	Ramequín festoneado, 56.83 ml	02, 03, 42	48 pz	6.55/0.23
43943 $\Delta$	Ramequín festoneado, 85.24 ml	02, 03, 42	48 pz	8.08/0.31
43944 $\Delta$	Ramequín festoneado, 113.65 ml	02, 03, 42	48 pz	8.18/0.32
<b>Mantequera de melamina</b>				
0855 $\Delta$	Mantequera de melamina, 28.41 ml	02	48 pz	5.52/0.18

Los productos aprobados por NSF están identificados con el símbolo  $\Delta$

# RAMEQUINES

## Ramequines de melamina

- De paredes gruesas de melamina extra resistente, son perfectos para servir salsas, mantequilla, aderezos para ensaladas, etc.
- Aprobados por NSF; aptos para lavavajillas



## Cuencos para salsa

- Los cuencos para salsa Carlisle están disponibles en una variedad de tamaños, pesos y materiales
- Diseñados para mojar bocados o aperitivos de gran tamaño
- Cuenco profundo para salsa de gran capacidad, 227.3 ml, para servir sopa, salsa mexicana, salsa de queso y otras salsas



Blanco(02)	Negro(03)	Verde pradera(09)	Azul(22)	Amarillo miel(22)	Marrón Lenox(28)
Hueso(42)	Anaranjado crepúsculo(52)	Rojo Roma(58)	Azul cobalto(60)	Chocolate(69)	

N.º de producto	Descripción	Color	Paquete	Peso/vol. de caja
<b>Ramequines de melamina</b>				
S277 Δ	Ramequín liso, 49.72 ml	42	48 pz	4.75/0.24
S275 Δ	Ramequín liso, 42.62 ml	02, 03, 09, 14, 22, 42, 52, 60	48 pz	5.15/0.26
0852 Δ	Ramequín liso, 56.83 ml	02, 03, 09, 14, 22, 42, 52, 58, 60, 69,	72 pz	10.50/0.35
S280 Δ	Ramequín liso, 85.24 ml	02, 03, 42, 52, 58, 60, 69	48 pz	8.60/0.35
S285 Δ	Ramequín liso, 113.65 ml	02, 03, 09, 14, 22, 42, 52, 58, 60	48 pz	9.75/0.39
S286 Δ	Ramequín liso, 170.48 ml	02, 03, 42, 60, 69	48 pz	12.65/0.50
S279 Δ	Ramequín acanalado, 56.83 ml	02, 03, 42, 60, 69	48 pz	7.00/0.33
S282 Δ	Ramequín acanalado, 85.24 ml	02, 03, 42, 60, 69	48 pz	8.60/0.35
S287 Δ	Ramequín acanalado, 113.65 ml	02, 03, 42, 60, 69	48 pz	9.70/0.43
<b>Cuencos para salsa</b>				
0873 Δ	Ramequín tipo molcajete, 85.24 ml	03	48 pz	8.67/0.32
0878 Δ	Ramequín tipo molcajete, 227.3 ml	03	48 pz	10.15/0.50
43125	Cuenco para salsa de SAN, 142.07 ml	60	48 pz	6.14/0.32
4553	Cuenco para salsa profundo de melamina, 227.3 ml	28	36 pz	8.07/0.85
0875 Δ	Cuenco para salsa de melamina, 142.07 ml	02, 03, 42, 60	48 pz	10.70/0.36

Los productos aprobados por NSF están identificados con el símbolo Δ





## Ramequines y cuencos para salsa

- Ideales para servir porciones individuales de mantequilla, salsa, condimentos, etc.
- Hechos de SAN resistente a impactos
- Disponibles en cuatro estilos bien diferenciados
- 0362, 0843, 0844, 0845, 2500:  
Aprobados por NSF; aptos para lavavajillas



## Ramequines y cuencos para salsa de acero inoxidable

- El acero inoxidable 18-8 ofrece durabilidad y fácil mantenimiento
- Aptos para lavavajillas



## Ramequines de SAN

- Ramequines de SAN económicos para servir salsas, mantequilla, aderezos para ensaladas, etc.
- Su diseño apilable facilita el almacenamiento
- Aptos para lavavajillas



N.º de producto	Descripción	Color	Paquete	Peso/vol. de caja
<b>Ramequines y cuencos para salsa</b>				
0362 $\Delta$	Ramequín estándar, 71.3 ml	02, 07, 28	48 pz	4.35/0.36
0843 $\Delta$	Ramequín acanalado, 28.41 ml	02	48 pz	2.10/0.17
0844 $\Delta$	Ramequín acanalado, 56.83 ml	02, 07	48 pz	3.05/0.30
0845 $\Delta$	Ramequín acanalado, 127.86 ml	02, 07, 28	48 pz	5.30/0.59
2500 $\Delta$	Cuenco para salsa de SAN, 71.03 ml	07	72 pz	3.35/0.50
0820	Cuenco para salsa modelo ostra, 78.14 ml	07	144 pz	7.50/1.40
0338	Cuenco para salsa modelo caparazón, 56.83 ml	02	48 pz	4.20/0.35
0830	Tazón para soufflé, 56.83 ml	07	144 pz	5.65/0.58
0831	Tazón para soufflé, 71.03 ml	07	144 pz	12.10/1.29
602400	Ramequín clásico de acero inoxidable, 42.62 ml	—	144 pz	6.50/0.40
602500	Cuenco para salsa clásico de acero inoxidable, 71.03 ml	—	144 pz	8.10/0.38
<b>Ramequines de SAN</b>				
43121	Ramequín liso, 42.62 ml	42	48 pz	3.00/0.29
43122	Ramequín liso, 56.83 ml	03	48 pz	3.50/0.22
43123	Ramequín liso, 85.24 ml	03, 42	48 pz	4.00/0.24
43126	Ramequín liso, 170.48 ml	03, 42, 60	48 pz	6.41/0.38

Los productos aprobados por NSF están identificados con el símbolo  $\Delta$

# SERVICIO DE CAFÉ

## Cajitas para azúcar

- Cajita de uso comercial con compartimentos para salero y pimentero más soporte para cartel
- Aprobadas por NSF; aptas para lavavajillas



## Lechera/Jarra

- Jarras y lecheras resistentes a las manchas, se pueden usar para jarabes, crema, aderezos para ensaladas, salsas, etc.
- Diseño de pico antigoteo para un fácil uso
- Hechas en SAN apto para lavavajillas; apto para temperaturas de -17.78° a 82.22° C
- El producto 4560 está aprobado por NSF



## Dispensador de queso rallado/azúcar

- Dispensador de 340.96 ml fabricado en SAN durable y resistente
- La boca roscada se adapta a tapas vertedoras o dispensadoras estándar



Blanco(02)	Negro(03)	Transparente(07)	Marrón Lenox(28)	Azul cobalto(60)
------------	-----------	------------------	------------------	------------------

N.º de producto	Descripción	Color	Paquete	Peso/vol. de caja
<b>Cajitas, jarras y dispensadores</b>				
4549 Δ	Cajita Crystalite (con capacidad para 20 sobres)	07	24 pz	4.20/0.36
4550 Δ	Cajita estándar (con capacidad para 20 sobres)	02, 03, 07, 28, 60	24 pz	5.26/0.37
4551 Δ	Cajita de uso comercial (con capacidad para 50 sobres)	03, 28	24 pz	8.51/0.76
4552 Δ	Cajita con tres compartimentos (con capacidad para 50 sobres)	02	24 pz	5.11/0.36
4560 Δ	Jarra para jarabe/Lechera, 56.83 ml	02, 07	36 pz	4.86/0.32
4563	Lechera/Jarra, 85.24 ml	02	36 pz	6.89/0.48
3312	Base únicamente, 340.96 ml	07	72 pz	12.82/1.28
3316	Base con tapa vertedora	07	36 pz	8.24/0.71
3319	Base con tapa dispensadora	07	36 pz	8.24/0.71

Los productos aprobados por NSF están identificados con el símbolo Δ





## Salseras Rhapsody™

- Asa perfectamente equilibrada soldada a la base para servir salsas livianas y espesas o aderezos
- El pico ahusado ayuda a evitar salpicaduras
- Fabricadas en acero inoxidable 18-8 resistente a las manchas y fácil mantenimiento



## Frascos

- Frascos durables para condimentos de todo tipo: dulces, mermeladas, mostaza, salsas, etc.
- El soporte cromado aporta belleza y resistencia
- Aprobados por NSF



## Floreros

- Déle el toque final a su mesa con hermosas flores
- Bellos y resistentes floreros de acrílico de base pesada para evitar derrames



Transparente(07)

N.º de producto	Descripción	Color	Paquete	Peso/vol. de caja
<b>Salseras</b>				
609111	Salsera, 85.24 ml	—	24 pz	5.00/0.35
609112	Salsera, 142.07 ml	—	12 pz	4.00/0.29
609113	Salsera, 227.3 ml	—	10 pz	5.00/0.37
<b>Frascos</b>				
4571 Δ	Frasco solo, 227.3 ml	07	24 pz	4.56/0.50
4572 Δ	Tapa de frasco sola	07	24 pz	1.44/0.18
4573	Soporte para 3 frascos con tapas	07	1 pz	1.75/0.27
4575 Δ	Frasco con tapa, 227.3 ml	07	24 pz	5.65/0.67
<b>Floreros</b>				
4650	Florero de acrílico, 101.6 mm	07	12 pz	6.10/0.32
4651	Florero de acrílico, 152.4 mm	07	12 pz	6.10/0.32

Los productos aprobados por NSF están identificados con el símbolo Δ

# CANASTAS PARA SERVIR

## Canastas trenzadas

- Belleza natural hecha a mano combinada con fácil cuidado
- Resistentes al moho
- Aptas para microondas
- Aptas para lavavajillas



## Munchie Baskets™

- Excelentes para servir sándwiches tipo deli o aperitivos especiales
- Apilables y aptas para lavavajillas
- Consulte más información en las páginas 324-325



La única canasta de la industria con estampado personalizado



N.º de producto	Descripción	Color	Paquete	Peso/vol. de caja
<b>Canastas trenzadas</b>				
6550	Canasta ovalada pequeña, 22.86 x 15.88 cm	03, 25	6 pz	1.50/0.29
6551	Canasta ovalada mediana, 29.85 x 19.68 cm	03, 25	6 pz	2.00/0.55
6552	Canasta ovalada rectangular, 29.21 x 21.59 cm	03, 25	6 pz	3.00/0.58
6553	Canasta redonda pequeña, 22.86 cm	03, 25	6 pz	2.50/0.55
6555	Canasta redonda mediana, 27.94 cm	03, 25	6 pz	2.00/0.55
<b>Munchie Baskets</b>				
44030	Munchie Basket, 26.37 x 20.32 cm	03, 05	24 pz	4.50/0.36
44031	Munchie Basket, 18.75 x 13.67 cm	03, 05	12 pz	4.50/0.37





## Canastas y fuentes WeaveWear™

- Para servir chips, papas fritas, sándwiches, bocadillos o comidas para niños
- Patrón exterior imitación mimbre con interior liso de fácil limpieza
- Alternativa más segura al entramado de alambre forrado en plástico
- Fabricadas con polipropileno durable aprobado por la FDA
- El amplio diámetro y el diseño de fondo elevado del modelo 6527 crea una presentación única para sus sándwiches, aperitivos o bocadillos especiales
- Aptas para lavavajillas



## Canastas símil mimbre

- Elegantes canastas para servir chips, papas fritas, sándwiches, bocadillos o comidas para niños
- El diseño imita una detallada trama exterior símil mimbre
- Interior liso de fácil limpieza
- Hechas de policarbonato durable resistente a los rayones



## Paneras

- Canasta extremadamente económica perfecta para todo tipo de comidas como sándwiches, papas fritas, chuletas, chips o panes



## Canastas para servir

- Canastas de SAN resistentes a los impactos que se pueden usar para productos alargados tales como grisesines, como hielera o para el servicio en la habitación
- Aptas para temperaturas de -17.78° a 82.22° C
- Aptas para lavavajillas



		Marrón(01)	Negro(03)	Rojo(05)	Transparente(07)	Verde(09)	Marrón claro(31)	Marrón Pajizo(67)
N.º de producto	Descripción			Color	Paquete	Peso/vol. de caja		
<b>Canastas y fuentes WeaveWear</b>								
6504	Canasta WeaveWear ovalada, 22.86 x 15.87 cm			01, 03, 05, 09, 67	12 pz	3.90/0.37		
6524	Canasta WeaveWear redonda, 22.86 cm			01, 03, 05, 09, 67	12 pz	5.30/0.40		
6526	Canasta WeaveWear redonda, 30.48 cm			01, 03, 05, 09, 67	12 pz	8.00/0.79		
6527	Fuente WeaveWear redonda, 26.37 cm			03, 31	12 pz	7.65/1.04		
<b>Canasta símil mimbre</b>								
WB965	Canasta ovalada, 23.98 x 16.84 cm			07	6 pz	3.30/0.44		
<b>Panera</b>								
0333	Canasta ovalada, 23.5 x 15.24 cm			03, 05	36 pz	4.41/0.72		
<b>Canasta para servir</b>								
356	Canasta, 16.51 cm, 3.41 l			07	6 pz	7.10/0.99		

# RECIPIENTES PARA TORTILLAS

**Diseño con base y tapa con traba** que permite apilar varios recipientes para tortillas

## RECIPIENTES PARA TORTILLAS

- Tapa de fácil agarre gracias al tirador hundido
- Recipiente para tortilla durable de policarbonato que soporta temperaturas de hasta 100° C
- Los recipientes de policarbonato son económicos, de larga duración y fáciles de limpiar, soportan temperaturas de hasta 87.78° C
- Aprobados por NSF; aptos para lavavajillas

Patente de los EE.UU. N.º D-331351



Los cuencos para salsa y los de tipo molcajete se muestran en la página 50



Marrón(02)	Blanco(02)	Negro(03)	Rojo(05)
Turquesa(15)	Marrón Lenox(28)	Hueso(42)	Azul cobalto(60)

N.º de producto	Descripción	Color	Paquete	Peso/vol. de caja
<b>Tapas y recipientes para tortillas con traba</b>				
0470 $\Delta$	Recipiente para tortillas de PC, 19.05 cm	01, 02, 03, 05, 15, 60	24 pz	16.22/1.80
0475 $\Delta$	Recipiente para tortillas de PPY, 19.05 cm	03, 05, 28, 42	24 pz	12.31/1.80

Los productos aprobados por NSF están identificados con el símbolo  $\Delta$





## Recipientes para tortillas Aztec

- El exclusivo diseño Aztec es adecuado para restaurantes mexicanos tradicionales o Tex-Mex
- Se dispone de recipientes de 7.62 y 30.48 cm con tapa separada
- Se dispone de recipientes de 17.78 cm con tapa abatible fáciles de manipular con una sola mano
- Hechos de prolipropileno y paredes gruesas que ayudan a mantener las tortillas calientes para servir en la mesa
- Aptos para temperaturas hasta los 87.78° C
- Se pueden apilar
- Aprobados por NSF; aptos para lavavajillas



N.º de producto	Descripción	Color	Paquete	Peso/vol. de caja
<b>Tapas y recipientes para tortillas Aztec</b>				
0710 Δ	Recipiente para tortillas con tapa abatible, 17.78 cm	03, 29	12 pz	12.26/1.01
0713 Δ	Recipiente para tortillas con tapa separada, 20.32 cm	03, 29	12 pz	21.00/2.47
0717 Δ	Recipiente para tortillas con tapa separada, 20.32 cm	03, 08, 29	6 pz	21.00/2.12
0700 Δ	Tapa abatible de repuesto, 17.78 cm	03, 29	12 pz	3.50/0.27
0703 Δ	Tapa de repuesto, 20.32 cm	03, 08, 14, 29	12 pz	7.00/0.60
0707 Δ	Tapa de repuesto, 30.48 cm	03, 08, 14, 29	6 pz	8.00/0.76

Los productos aprobados por NSF están identificados con el símbolo Δ



# BANDEJAS Y ACCESORIOS PARA SERVIR

## Bandejas redondas

- Las bandejas son perfectas para el servicio de bar o comidas individuales como ensaladas, sándwiches o hamburguesas
- Tamaño perfecto para servir mariscos sobre hielo
- Hechas en melamina resistente a las roturas para trabajo pesado
- Aprobadas por NSF; aptas para lavavajillas



1300



44532

## Tazones para servir con cubierta superior giratoria

- Los tazones con cubierta superior giratoria son perfectos para servir azúcar, caramelos, salsas o aderezos
- Acero inoxidable 18-8 pulido
- Se recomienda lavarlos a mano



609132



609131



609133



N.º de producto	Descripción	Color	Paquete	Peso/vol. de caja
<b>Bandejas</b>				
44532 $\Delta$	Bandeja de melamina redonda, 29.21 cm	03	12 pz	12.19/0.61
1300 $\Delta$	Bandeja de melamina, 33.02 x 3.81 cm	01, 02, 60	12 pz	13.50/1.01
<b>Tazones para servir con cubierta superior giratoria</b>				
609131	Tazón con cubierta superior giratoria, 284.13 ml	—	12 pz	5.80/0.67
609132	Tazón con cubierta superior giratoria, 397.78 ml	—	12 pz	9.55/1.53
609133	Tazón con cubierta superior giratoria, 852.39 ml	—	1 pz	1.42/0.24

Los productos aprobados por NSF están identificados con el símbolo  $\Delta$



## Soportes para números Allegro™

- Use los portatarjetas más altos para identificar los lugares en un banquete o mesas reservadas y los más bajos para tarjetas de sitio o en líneas de bufé
- Las bases pesadas evitan que se caigan por accidente
- Terminación en pulido brillante 18-10



## Asiento elevador doble

- El asiento de dos lados ofrece una selección de alturas
- Diseño extra resistente moldeado en una pieza con amplia base cuadrada para mayor estabilidad
- Almohadilla antideslizante en ambos lados para evitar deslizamientos

## Asiento elevador con correa de seguridad

- La correa asegura el elevador a la silla para brindar mayor seguridad al niño
- Correa ajustable con broche a presión para usar detrás de la silla o por debajo de ella



N.º de producto	Descripción	Color	Paquete	Peso/vol. de caja
<b>Soporte para números</b>				
609179	Soporte para números Allegro, 10.16 cm	—	6 pz	1.50/0.06
609183	Soporte para números Allegro, 20.32 cm	—	6 pz	3.00/0.17
<b>Asiento elevador doble</b>				
7110	Asiento elevador	01, 03, 05, 06, 08	4 pz	16.50/3.99
<b>Asiento elevador con correa de seguridad</b>				
7111-4	Asiento elevador con correa de seguridad	01, 03, 05, 06	4 pz	16.50/3.95
<b>Correa de repuesto</b>				
7112	Correa de repuesto	03	12 pz	2.00/0.43

Nota: 7110, 7111-4 se pueden despachar por UPS/FedEx terrestre con tarifa para envíos de grandes dimensiones.



**CARLISLE**  
FOODSERVICE PRODUCTS

BELLEZA CALIDAD  
ELEGANCIA  
PROTECCIÓN  
HECHOS A  
MANO **MARKO**  
**MANTELERÍA Y  
ACCESORIOS**

---

*Dele el toque final al salón con una mesa elegantemente puesta con productos de calidad. Marko ofrece la mejor calidad en telas para lograr que todo se vea sencillamente perfecto.*

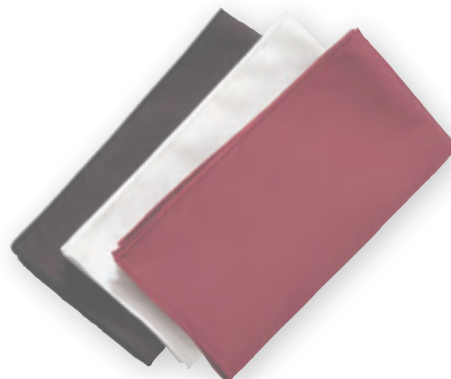

## PROGRAMA IN-STOCK

Carlisle FoodService se complace en anunciar el programa Marko In-Stock. Por primera vez, **los manteles, servilletas, faldones y accesorios más solicitados de Marko están disponibles como artículos en stock.** Ya no tendrá que realizar un pedido aparte para los artículos Marko de mayor demanda. En Carlisle FoodService, **los productos Marko** están a su disposición cuando usted los necesita.

### Información para pedidos:

- Los artículos en stock se pueden combinar en una orden de compra con productos para el servicio de comida
- Los artículos en stock se pueden combinar con artículos hechos a medida
- Las órdenes de compra que combinan artículos en stock y hechos a medida se despachan una vez terminados los artículos hechos a medida

### Nota:

- Los pedidos de artículos hechos a medida no se pueden combinar con órdenes de compra de artículos del servicio de comida

**Éste es solo el comienzo, se podrán agregar otros artículos según la demanda.**

**Para obtener más información, comuníquese con su representante de ventas.**



Manteles

Una sensación de suave suntuosidad y una textura natural y delicada entre los dedos. Los manteles y servilletas Marko SoftWeave hechos de fibra de poliéster hilada, ofrecen la suavidad del algodón al tacto pero sin encoger, soltar pelusa, apelotonarse o perder el color como el algodón. Gracias a una tecnología de terminación de avanzada, nuestros tejidos SoftWeave son elegantes y suaves al tacto por más tiempo que las mezclas de poliéster hilado o 50/50. SoftWeave combina estilo y sofisticación con el rendimiento y la economía que usted desea. Gracias a nuestra avanzada tecnología para repeler las manchas se lo puede lavar a 49°C en lugar de 71°C utilizando la mitad de detergente, con una significativa reducción de los costos de energía.



Mantel SoftWeave cuadrado



Mantel SoftWeave redondo



Faldón de sarga Classic Twill con mantel SoftWeave

Servilletas

Hechas en SoftWeave, nuestra emblemática tela, es sorprendente ver cómo las servilletas de tela realzan una mesa. Engalane el salón transformando una cena común o un simple refrigerio en una noche o comida memorable. Usar servilletas de tela puede hacer que los clientes vuelvan por menos de lo que usted piensa.



Servilletas SoftWeave

Aspen Damask Color - Exclusivo de Marko

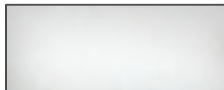

Blanco (010)



Negro (014)



Borgoña (046)

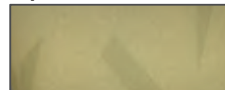

Salvia (147)

Artículo	Descripción	Dimensiones	Color	Paquete
<b>Manteles de tela</b>				
53785252SM010	Mantel SoftWeave	132 x 132 cm	Blanco	1 pz
53785252SM014	Mantel SoftWeave	132 x 132 cm	Negro	1 pz
53785252SM046	Mantel SoftWeave	132 x 132 cm	Borgoña	1 pz
537852AITM010	Mantel SoftWeave	132 x 274 cm	Blanco	1 pz
53785454SM010	Mantel SoftWeave	137 x 137cm	Blanco	1 pz
537854AUTM010	Mantel SoftWeave	137 x 304 cm	Blanco	1 pz
53785858SM010	Mantel SoftWeave	147 x 147cm	Blanco	1 pz
53787272SM010	Mantel SoftWeave	183 x 183 cm	Blanco	1 pz
537876RM010	Mantel SoftWeave	Redondo, 193 cm	Blanco	1 pz
537890RM010	Mantel SoftWeave	Redondo, 229 cm	Blanco	1 pz
53935252SM147	Mantel SoftWeave Aspen Damask	132 x 132 cm	Salvia	1 pz
<b>Servilletas de tela</b>				
53781717NM010	Servilletas SoftWeave	43 x 43 cm	Blanco	12 pz
53781717NM014	Servilletas SoftWeave	43 x 43 cm	Negro	12 pz
53781717NM046	Servilletas SoftWeave	43 x 43 cm	Borgoña	12 pz
53782020NM010	Servilletas SoftWeave	51 x 51 cm	Blanco	12 pz
53782020NM014	Servilletas SoftWeave	51 x 51 cm	Negro	12 pz
53782020NM046	Servilletas SoftWeave	51 x 51 cm	Borgoña	12 pz
53931717NM147	Servilletas SoftWeave Aspen Damask	43 x 43 cm	Salvia	12 pz
53932020NM147	Servilletas Softweave Aspen Damask	51 x 51 cm	Salvia	12 pz

## Vinilos

Ya sea que busque un clásico mantel de vinilo a cuadros o un nuevo diseño impactante para completar la ambientación de su salón comedor, la gama de manteles Marko le ofrece desde la practicidad del vinilo hasta la elegante caída de la tela.



Serie Classic™ (Cuadros rojos)

## Faldones

Desde líneas para banquetes, bodas y bufés, hasta conferencias y mostradores de recepción, el uso de faldones no tiene límites. Nuestros faldones de sarga TruFinish™ Classic™, hechos de 100% filamento de poliéster, no pierden el color ni se arrugan y son ideales para una presentación elegante.

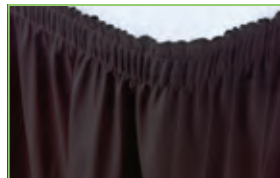

Classic Twill negro



Classic Twill blanco



### Agregue un toque de brillo a su mesa con Glimmer

Combine Glimmer u otro de nuestros manteles de vinilo con faldones tradicionales para obtener lo mejor de ambos mundos. Los manteles de vinilo ofrecen una superficie que se limpia fácil y rápidamente con un paño. Los faldones de tela tradicionales dan un toque delicado, son perfectos para bodas, recepciones, bufés y otros acontecimientos especiales.

### Classic Twill

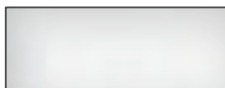

Blanco(010)



Negro(014)

### Classic Check



Rojo(001)

### Expression Trellis



Cobre(012)

### Vative Rove

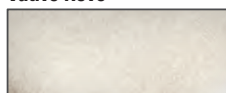

Piedra(382)

### Vative Glimmer

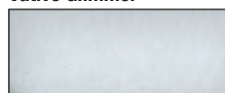

Plateado metálico(625)

**Artículo**      **Descripción**      **Dimensiones**      **Color**      **Paquete**

#### Manteles de vinilo

51515252SM001	Serie Classic - Classic a cuadros	132 x 132 cm	Rojo	1 pz
57285252SM012	Serie Expression - Trellis	132 x 132 cm	Cobre	1 pz
59035252SM382	Serie Vative - Rove	132 x 132 cm	Piedra	1 pz
59085252SM625	Serie Vative - Glimmer	132 x 132 cm	Plateado metálico	1 pz

#### Faldón de tela

5024CE29AF010	Faldón Classic Twill plisado con velcro y 24 clips	396 cm	Blanco	1 pz
5024CE29AF014	Faldón Classic Twill plisado con velcro y 24 clips	396 cm	Negro	1 pz
5024EG29AF010	Faldón Classic Twill plisado con velcro y 31 clips	533 cm	Blanco	1 pz
5024EG29AF014	Faldón Classic Twill plisado con velcro y 31 clips	533 cm	Negro	1 pz
5024FW29AF010	Faldón Classic Twill plisado con velcro y 38 clips	640 cm	Blanco	1 pz
5024FW29AF014	Faldón Classic Twill plisado con velcro y 38 clips	640 cm	Negro	1 pz



## Clips

Marko ofrece clips especialmente diseñados para distintos bordes de mesas. Además de ofrecer garantía de por vida tanto para los clips de metal como los de plástico, Marko tiene todo lo que usted necesita para dar a su cena un toque de elegancia y refinamiento.

### Overlock & Valance

5CC55PC-12



### Metal

5CC118MP-12



### Metal

5CC120MP-12

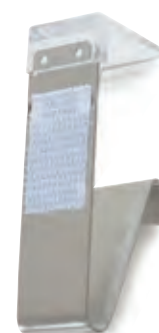

### Plástico

5CC200PC-12



### Plástico

5CCCCLIP-12



### Plástico

5CCLCLIP-12



Artículo	Descripción	Dimensiones	Paquete
<b>Accesorios</b>			
		<b>Borde de la mesa</b>	
5CC55PC-12	Clip Overlock & Valance, gancho en bucle	1.27 cm	12 pz
5CC118MP-12	Clip de metal para faldón, gancho en bucle	0.95 - 3.17 cm	12 pz
5CC120MP-12	Clip de metal para faldón, gancho en bucle	3.17 - 5.71 cm	12 pz
5CC200PC-12	Clip de plástico para faldón, gancho en bucle	0.95 - 1.90 cm	12 pz
5CCCCLIP-12	Clip de plástico para faldón, gancho en bucle	1.90 - 5.08 cm	12 pz
5CCLCLIP-12	Clip de plástico grande para faldón, gancho en bucle	3.81 - 6.35 cm	12 pz



ESTILIZADOS  
RESISTENTES A  
LAS ROTURAS  
CONTEMPORÁNEOS  
ELEGANTES  
**ARTÍCULOS PARA  
EXHIBICIÓN  
DE COMIDAS**

---

*La forma de exhibir sus creaciones culinarias es lo que atrae a los comensales. Carlisle tiene todo lo que necesita para brindarle un entorno de servicio de comidas atractivo y seguro.*



# ARTÍCULOS PARA EXHIBICIÓN DE MELAMINA

La línea de artículos para exhibición Balsam es su opción **ecológica** para presentar las comidas preparadas a los comensales. Están fabricados con un **50% de recursos naturales sustentables** en contraposición al 20% de la melamina estándar, convirtiendo a Balsam en **una de las melaminas de calidad comercial más ecológicas del mercado.**

## Balsam™

- Contiene un material que comenzará a biodegradarse a los 90 días en un entorno de creación de compost
- Resiste los rigores del uso de lavavajillas comerciales para el servicio de comidas
- Conserva su aspecto sin alteraciones después de un año de pruebas en lavavajillas
- La melamina de larga duración es irrompible y resistente a las manchas y a los rayones, características por las cuales es ideal para cualquier operación de servicio de comidas
- Aptos para temperaturas hasta los 100° C
- Aprobados por NSF; aptos para lavavajillas



55550  
55526



55532

55542



55546



55544



Crema bávara(37)

N.º de producto	Descripción	Color	Paquete	Peso/vol. de caja
<b>Artículos para exhibición Balsam</b>				
55520	Inserto de un entero, profundidad 2.54 cm	37	6 pz	17.89/0.67
55522	Inserto de un entero, profundidad 6.35 cm	37	6 pz	22.88/1.77
55524	Inserto de un entero, profundidad 10.16 cm	37	6 pz	27.63/2.83
55526	Inserto de un medio longitudinal, profundidad 2.54 cm	37	6 pz	9.97/0.43
55528	Inserto de un medio longitudinal, profundidad 6.53 cm	37	6 pz	13.64/1.02
55530	Inserto de un medio longitudinal, profundidad 10.16 cm	37	6 pz	17.67/1.34
55532	Inserto de un medio, profundidad 2.54 cm	37	6 pz	9.71/0.39
55534	Inserto de un medio, profundidad 6.35 cm	37	6 pz	12.87/0.93
55536	Inserto de un medio, profundidad 10.16 cm	37	6 pz	16.15/1.38
55538	Inserto de un tercio, profundidad 2.54 cm	37	6 pz	6.97/0.25
55540	Inserto de un tercio, profundidad 6.35 cm	37	6 pz	9.55/0.59
55542	Inserto de un tercio, profundidad 10.16 cm	37	6 pz	12.25/0.85
55544	Tazón angular, 768.90 ml	37	6 pz	5.35/0.40
55546	Tazón angular, 2.84 l	37	6 pz	9.48/1.16
55550	Tazón cuadrado, 768.90 ml	37	6 pz	4.90/0.08

Los productos aprobados por NSF están identificados con el símbolo





A los clientes les gusta la comida preparada bien presentada. **Haga que su presentación sea irresistible** con nuestros tazones acampanados. Su estilizada forma acampanada **atrae la atención a la comida que contienen.**

### Tazones cuadrados acampanados

- Grandes recipientes para exhibición que combinan con otras piezas de Carlisle
- Hechos de melamina pesada de alta calidad
- Aptos para temperaturas hasta los 100° C
- Aprobados por NSF; aptos para lavavajillas



33362



33364



33360



N.º de producto	Descripción	Color	Paquete	Peso/vol. de caja
<b>Tazones cuadrados acampanados</b>				
33360 $\Delta$	Tazón acampanado pequeño, 4.73 l, 29.84 cm	02, 03	4 pz	8.64/0.75
33362 $\Delta$	Tazón acampanado mediano, 7.57 l, 34.93 cm	02, 03	4 pz	11.53/1.06
33364 $\Delta$	Tazón acampanado grande, 14.67 l, 42.87 cm	02, 03	4 pz	15.36/1.47

Los productos aprobados por NSF están identificados con el símbolo  $\Delta$

# ARTÍCULOS PARA EXHIBICIÓN DE MELAMINA

El **diseño contemporáneo de Rave es la opción versátil para sus presentaciones.**

Rave se adapta a todo tipo de comidas y sus formas crean una divertida presentación que **atraerá a los comensales a sus propuestas gastronómicas.**

## Rave®

- Con el aspecto y la sensación de la porcelana fina pero sin los altos costos de reposición
- Los tazones encajan en el pedestal para un servicio seguro
- Patas resistentes a deslizamientos
- Aptos para temperaturas hasta los 100° C
- Aptos para lavavajillas



N.º de producto	Descripción	Color	Paquete	Peso/vol. de caja
<b>Artículos para exhibición Rave</b>				
33310	Tazón para servir Rave, 17.78 cm	02, 03	6 pz	9.52/0.59
33312	Tazón para servir Rave, 25.40 cm	02, 03	6 pz	15.60/0.97
33314	Tazón para ensalada Rave, 30.48 cm	02, 03	6 pz	16.21/1.09
33316	Tazón Rave Starbust, 33.02 cm	02, 03	6 pz	12.10/1.61
33318	Tazón Rave con borde, 38.10 cm	02, 03	6 pz	17.32/1.61
33320	Fuente rectangular Rave, 25.40 cm	02, 03	6 pz	3.77/0.31
33322	Fuente rectangular Rave, 40.64 cm	02, 03	6 pz	8.79/0.26
33324	Fuente rectangular Rave, 58.42 cm	02, 03	6 pz	12.96/0.47
33326	Fuente trapezoidal Rave, 40.64 cm	02, 03	6 pz	10.31/0.48
33302	Pedestal Rave. 10.16 cm	02, 03	12 pz	6.94/0.93

Los productos aprobados por NSF están identificados con el símbolo **Δ**





Las fuentes festoneadas de gran tamaño son **perfectas para exhibición, delis y presentaciones en mesas**. Esta colección **combina fácilmente con muchas otras piezas de Carlisle**.

## Fuentes festoneadas

- Hechas de melamina pesada de alta calidad
- Aptas para temperaturas hasta los 100° C
- Aprobadas por NSF; aptas para lavavajillas



**Terra es uno de los modelos favoritos de los clientes.** Su **diseño orgánico y calidad excepcional** lo convierten en el más demandado para uso en bufés y vitrinas de exhibición.

## Terra®

- Diseño exclusivo con textura que le agrega profundidad
- Aptos para temperaturas hasta los 100° C
- Aprobados por NSF; aptos para lavavajillas



N.º de producto	Descripción	Color	Paquete	Peso/vol. de caja
<b>Fuentes festoneadas</b>				
7924 $\Delta$	Fuente festoneada cuadrada pequeña, 36.83 cm	02, 03	4 pz	11.53/0.46
7926 $\Delta$	Fuente festoneada cuadrada mediana, 42.70 cm	02, 03	4 pz	14.81/0.74
7928 $\Delta$	Fuente festoneada cuadrada grande, 47.77 cm	02, 03	4 pz	18.37/0.83
7944 $\Delta$	Fuente festoneada rectangular pequeña, 49.53 x 33.02 cm	02, 03	4 pz	12.43/0.58
7946 $\Delta$	Fuente festoneada rectangular mediana, 57.15 x 36.83 cm	02, 03	4 pz	16.10/0.72
7948 $\Delta$	Fuente festoneada rectangular grande, 62.23 x 46.99 cm	02, 03	4 pz	21.07/1.04
<b>Artículos para exhibición Terra</b>				
44514 $\Delta$	Fuente redonda con textura, 35.56 cm	02, 03	12 pz	22.22/0.87
44518 $\Delta$	Fuente redonda con textura, 45.72 cm	02, 03	12 pz	40.70/2.02
44520 $\Delta$	Fuente rectangular con textura, 34.29 x 23.50 cm	02, 03	4 pz	6.41/0.47
44522 $\Delta$	Fuente rectangular con textura, 39.37 x 27.94 cm	02, 03	4 pz	8.80/0.64
44524 $\Delta$	Fuente rectangular con textura, 45.72 x 31.75 cm	02, 03	4 pz	12.75/0.84

Los productos aprobados por NSF están identificados con el símbolo  $\Delta$

# ARTÍCULOS PARA EXHIBICIÓN DE MELAMINA

Palette Designer es nuestra serie de artículos para exhibición de **melamina de peso ligero** y es **perfecta para grandes presentaciones de comidas**. Ofrecemos un **estilo de borde ancho que enmarca sus comidas artísticamente**.

## Palette Designer Displayware®

- Combinelos con piezas decoradas Palette para lograr atractivas presentaciones en el exhibidor o en la línea de bufé
- Fabricación resistente a las roturas que reduce los costos de restitución
- Hechos de melamina pesada de alta calidad
- Aptos para temperaturas hasta los 100° C
- Aprobados por NSF; aptos para lavavajillas

### Borde ancho

- Úselos con las cubiertas para artículos de exhibición que se muestran en la página opuesta



ARTÍCULOS PARA EXHIBICIÓN



N.º de producto	Descripción	Tapa	Color	Paquete	Peso/vol. de caja
<b>Palette Designer Displayware</b>					
43024 Δ	Fuente redonda de borde ancho, 30.48 cm	1994*	02	12 pz	18.10/0.54
44400 Δ	Fuente cuadrada de borde ancho, 30.48 cm	44400C	02, 03	4 pz	7.69/0.29
44402 Δ	Tazón cuadrado de borde ancho, 35.56 cm	44402C	02, 03	4 pz	12.00/0.68
44404 Δ	Fuente redonda de borde ancho, 38.10 cm	44404C	02, 03	4 pz	9.28/0.39
44406 Δ	Fuente redonda de borde ancho, 48.26 cm	—	02, 03	4 pz	14.63/0.81
44410 Δ	Fuente ovalada de borde ancho, 43.18 x 33.02 cm	44410C	02, 03	4 pz	9.51/0.46
44412 Δ	Fuente ovalada de borde ancho, 53.34 x 38.10 cm	44412C	02, 03	4 pz	13.63/0.69
44414 Δ	Fuente rectangular de borde ancho, 35.56 x 25.40 cm	44414C	02, 03	4 pz	7.53/0.22
44416 Δ	Fuente rectangular de borde ancho, 43.18 x 33.02 cm	44416C	02, 03	4 pz	11.63/0.44
44418 Δ	Fuente para salmón de borde ancho, 55.88 cm	44418C	02, 03	4 pz	7.70/0.34

Los productos aprobados por NSF están identificados con el símbolo Δ

\*La cubierta para fuente 1994 se puede encontrar en la sección Vajilla de este catálogo



### Insertos

- Insertos de 6.35 y 10.16 cm de profundidad que se pueden dar vuelta y usarlos para exhibir productos
- Combínelos con las cubiertas de artículos para exhibición que se muestran en la página opuesta y logre una atractiva presentación
- Aprobados por NSF; aptos para lavavajillas



### Cubiertas para Palette Displayware

- Diseñadas para combinarse con nuestra serie Palette Displayware
- Cubiertas de policarbonato transparente altamente resistentes al calor y a las roturas
- Le permiten proteger y transportar con absoluta seguridad comidas preparadas
- Se apilan para un almacenamiento compacto
- Aptas para lavavajillas



N.º de producto	Descripción	Tapa	Color	Paquete	Peso/vol. de caja
<b>Insertos para comidas Palette Designer Displayware</b>					
44420 $\Delta$	Inserto de un entero, profundidad 2.54 cm	44422C	02, 03	6 pz	22.00/0.68
44422 $\Delta$	Inserto de un entero, profundidad 6.35 cm	44422C	02, 03	6 pz	25.30/1.01
44430 $\Delta$	Inserto de un medio, profundidad 2.54 cm	44432C	02, 03	6 pz	10.78/0.34
44432 $\Delta$	Inserto de un medio, profundidad 6.35 cm	44432C	02, 03	6 pz	12.61/0.55
44460 $\Delta$	Inserto de un tercio, profundidad 2.54 cm	44462C	02, 03	6 pz	7.70/0.22
44462 $\Delta$	Inserto de un tercio, profundidad 6.35 cm	44462C	02	6 pz	10.40/0.60
<b>Cubiertas para Palette Designer Displayware</b>					
44400C	Cubierta para fuente cuadrada de borde ancho, 30.48 cm	—	07	12 pz	12.50/0.29
44402C	Cubierta para fuente cuadrada de borde ancho, 35.56 cm	—	07	12 pz	6.00/3.19
44410C	Cubierta para fuente ovalada de borde ancho, 43.18 x 33.02 cm	—	07	12 pz	15.40/1.42
44414C	Cubierta para fuente rectangular de borde ancho, 35.56 x 25.40 cm	—	07	12 pz	7.51/1.71
44416C	Cubierta para fuente rectangular de borde ancho, 43.18 x 33.02 cm	—	07	12 pz	17.75/1.42
44418C	Cubierta para fuente para salmón de borde, ancho 55.88 cm	—	07	12 pz	14.50/1.14
44422C	Cubierta para inserto de un entero	—	07	12 pz	18.48/1.72
44432C	Cubierta para inserto de un medio	—	07	12 pz	12.00/1.47
44462C	Cubierta para inserto de un tercio	—	07	12 pz	7.51/0.77

Los productos aprobados por NSF están identificados con el símbolo  $\Delta$

# ARTÍCULOS PARA EXHIBICIÓN DE MELAMINA

Estas seis piezas de gran versatilidad **combinan a la perfección con las de nuestra vajilla Epicure** que se ofrecen en **la página 15**

## Artículos para exhibición Epicure®

- Acabado resistente a las manchas y los rayones
- Hechos de melamina confiable y resistente a impactos
- Aptos para temperaturas hasta los 100° C
- Aprobados por NSF; aptos para lavavajillas



Las fuentes de borde angosto **ofrecen una mayor área de visibilidad a sus presentaciones de comida**. Carlisle ofrece **5 formas y tamaños** que se adaptan perfectamente a sus necesidades.

## Artículos para exhibición de borde angosto

- Artículos para exhibición con borde en una amplia variedad de formas
- Acabado resistente a las manchas y los rayones
- Hechos de melamina confiable, resistente a impactos
- Aptos para temperaturas hasta los 100° C
- Aprobados por NSF; aptos para lavavajillas



N.º de producto	Descripción	Color	Paquete	Peso/vol. de caja
<b>Artículos para exhibición Epicure</b>				
ARR240 Δ	Tazón para vegetales abierto redondo, 1.36 l, 22.86 cm	02	12 pz	8.40/0.51
5933 Δ	Tazón redondo, 0.95 l, 20.95 cm	02	24 pz	17.75/1.28
43737 Δ	Tazón con pie para servir, 0.71 l, 18.74 cm	02, 03	12 pz	5.00/0.35
43738 Δ	Tazón con pie para servir, 1.06 l, 21.92 cm	02	12 pz	7.00/0.53
43739 Δ	Tazón con pie para servir, 1.68 l, 23.50 cm	02	12 pz	10.00/0.77
43842 Δ	Fuente oblonga, 35.56 x 25.40 cm	02, 03	12 pz	11.00/0.48
<b>Artículos para exhibición de borde angosto</b>				
ARR112 Δ	Fuente ovalada, 37.46 x 26.67 cm	02	12 pz	15.00/0.89
ARR120 Δ	Fuente ovalada, 30.48 x 21.59 cm	02, 25	12 pz	7.10/0.42
43745 Δ	Bandeja honda para servir, 0.83 ml, 25.40 x 19.05 cm	02, 25	12 pz	7.30/0.43
43840 Δ	Fuente para servicio de comidas, 53.34 x 38.10 cm	02, 03	6 pz	11.75/1.10
43772 Δ	Fuente oblonga, 39.37 x 26.67 cm	02	12 pz	13.30/0.47

Los productos aprobados por NSF están identificados con el símbolo Δ





## Tazón para ensalada

- Hechos de melamina confiable, resistente a impactos
- Apto para temperaturas hasta los 100° C
- Aprobado por NSF; aptos para lavavajillas



1000B

1250B se muestra con 7901

## DeliWare® e inserto festoneados

- Bajo perfil que reduce el desperdicio de comida sin comprometer la elegancia de la presentación
- La fuente cuadrada festoneada, 13.97 cm, fue diseñada para usar sola o como inserto en la fuente festoneada, 45.72 x 17.78 cm (7932)
- Utilice la combinación de nuestro inserto y fuente para exhibir comidas con salsas o ingredientes para agregar
- Material de melamina de larga duración
- Aprobados por NSF; aptos para lavavajillas



7930

7934

7932



N.º de producto	Descripción	Color	Paquete	Peso/vol. de caja
<b>Tazones para ensalada de melamina</b>				
1000B	Tazón, 1.8 l, 25.40 cm	03	6 pz	7.10/0.45
1250B	Tazón, 3.50 l, 30.48 cm	03	6 pz	10.20/0.71
<b>DeliWare e insertos festoneados</b>				
7930	Fuente honda festoneada, 35.56 x 25.40 cm	03	4 pz	6.95/0.44
7932	Fuente festoneada, 45.72 x 17.78 cm	03	4 pz	6.95/0.33
7934	Fuente cuadrada festoneada/inserto, 13.97 cm	03	48 pz	22.44/0.46

Los productos aprobados por NSF están identificados con el símbolo

# ARTÍCULOS PARA EXHIBICIÓN

## Designer Displayware®

- Sensación y aspecto de la porcelana/ cerámica pesada sin las roturas
- Perfectos para ensaladas y platos principales en restaurantes de estilo familiar, banquetes, bufés o exhibidores de comidas
- Ciertas piezas están disponibles en exclusivas combinaciones de dos colores Mosaic
- Material aprobado por la FDA
- Aptos para temperaturas hasta los 100° C
- Aprobados por NSF; aptos para lavavajillas



ARTÍCULOS PARA EXHIBICIÓN



N.º de producto	Descripción	Color	Paquete	Peso/vol. de caja
<b>Designer Displayware</b>				
7910 Δ	Tazón Designer para pasta, 2.27 kg, 26.67 cm	02, 03	4 pz	5.45/0.46
7913 Δ	Tazón Designer para pasta, 4.54 kg, 33.02 cm	02, 03	4 pz	9.45/0.83
7914 Δ	Fuente Designer ovalada, 1.89 l, 35.56 x 25.40 cm	02, 03	4 pz	6.30/0.42
7916 Δ	Fuente Designer ovalada, 2.83 l, 40.64 x 30.48 cm	02, 03	4 pz	8.20/0.63
7918 Δ	Fuente Designer ovalada, 3.78 l, 48.26 x 34.92 cm	02, 03	4 pz	12.25/0.95
7919 Δ	Fuente Designer honda, 2.74 l, 22.86 x 30.48 cm	02, 03	4 pz	7.30/0.33
7920 Δ	Fuente Designer honda, 3.78 l, 24.5 x 35.56 cm	02, 03	4 pz	8.10/0.62
<b>Mosaic Designer Displayware</b>				
8910 Δ	Tazón Mosaic para pasta, 2.27 kg, 26.67 cm	406	4 pz	5.60/0.42
8919 Δ	Fuente Mosaic honda, 2.74 l, 22.86 x 30.48 cm	406	4 pz	7.25/0.49
8920 Δ	Fuente Mosaic honda, 3.78 l, 24.5 x 35.56 cm	406	4 pz	8.10/0.62

Los productos aprobados por NSF están identificados con el símbolo Δ



**Eleve y realce sus creaciones** Los soportes para platos Carlisle están disponibles en 2 tamaños y colores **y pueden usarse con las piezas que se indican a continuación.**

### Soportes para platos

- Hechos de melamina pesada de alta calidad
- Dos alturas a elección agregan dimensión a exhibidores o bufés
- Se pueden usar con una variedad de platos y fuentes, entre ellos, 43024, 44404 y 44406
- Aprobados por NSF; aptos para lavavajillas



### Tazón alargado

- Tazones de 3.78 l, ideales para bufés o bar de ensaladas
- Durable plástico SAN resistente a los aceites y ácidos de las comidas
- Para uso a temperaturas de -17.77 a 82.22 °C
- Aptos para lavavajillas



N.º de producto	Descripción	Color	Paquete	Peso/vol. de caja
<b>Soportes para platos</b>				
7900 $\Delta$	Soporte, altura 6.98 cm	02, 03	4 pz	4.03/0.51
7901 $\Delta$	Soporte, altura 10.16 cm	02, 03	4 pz	4.36/0.49
<b>Tazón alargado</b>				
0411	Tazón alargado, 3.78 l, 34.92 x 23.82 cm	02, 03	4 pz	5.69/0.74

Los productos aprobados por NSF están identificados con el símbolo  $\Delta$

# ARTÍCULOS PARA EXHIBICIÓN

## Vasijas y fuente Tulip Deli®

- Bello patrón en forma de remolino y acabado brillante
- Las vasijas y fuentes se apilan para su fácil almacenamiento
- Durable plástico SAN resistente a los aceites y ácidos de las comidas
- Aptos para temperaturas de -17.78° a 82.22° C
- Aptos para lavavajillas



## Tazones Orchid® Deli

- Tazones y vasijas de policarbonato con un hermoso aspecto similar al vidrio pero sin los riesgos de rotura
- Material extremadamente resistente a las roturas se puede usar en exhibidores calentados o placas radiantes para mantener el calor hasta los 100° C
- Resisten la exposición a los ácidos de las comidas
- Aprobados por NSF; aptos para lavavajillas



N.º de producto	Descripción	Color	Paquete	Peso/vol. de caja
<b>Vasijas y fuente Tulip Deli</b>				
6963	Vasija Tulip Deli, 2.27 kg, 26.37 x 17.15 cm	02, 03, 05	6 pz	5.46/0.57
6966	Vasija Tulip Deli, 4.547 kg, 33.02 x 26.37 cm	02, 03, 05	6 pz	8.20/1.02
<b>Tazones Orchid Deli</b>				
6531 Δ	Tazón Orchid Deli, 1.65 l, 20.32 cm	03	12 pz	4.70/0.51
6532 Δ	Tazón Orchid Deli, 2.83 l, 25.40 cm	03	12 pz	7.45/1.09
6534 Δ	Tazón Orchid Deli, 6.62 l, 30.48 cm	03	12 pz	12.55/1.84

Los productos aprobados por NSF están identificados con el símbolo Δ





## Tazones octogonales

- Formato octogonal contemporáneo ideal para servicio de mesa, bufés, bares de ensalada o exhibidores de comidas
- Hechos de acrílico brillante
- El modelo 8888 ofrece la mayor durabilidad del SAN y es apto para temperaturas de 0° to 71.11° C
- Aptos para lavavajillas



## Vasijas y fuentes octogonales

- Los insertos de la vasija eliminan el desperdicio y le otorgan un aspecto de recipiente lleno
- La vasija de bajo perfil de 1 kg (6723) se puede usar como inserto para la de 2.27 kg
- La vasija de bajo perfil de 2.27 kg (6726) se puede usar como inserto para la de 4.54 kg
- Durable plástico SAN resistente a los aceites y ácidos de las comidas
- Aptos para temperaturas de -17.78° a 82.22° C
- Aptos para lavavajillas



N.º de producto	Descripción	Color	Paquete	Peso/vol. de caja
<b>Tazones octogonales</b>				
8886	Tazón octogonal, 1 kg, 18.11 x 7.29 cm	03	4 pz	1.60/0.30
8887	Tazón octogonal, 2.27 kg, 23.34 x 7.72 cm	03	4 pz	3.25/0.55
8888	Tazón octogonal profundo Dia, 3.63 kg, 23.82 x 10.412 cm	03	4 pz	4.00/0.50
<b>Vasijas y fuentes octogonales</b>				
6713	Vasija octogonal, 2.27 kg, 27.00 x 18.62 cm	03	6 pz	5.25/0.58
6723	Vasija octogonal de bajo perfil, 1 kg (e Inserto para vasija de 2.27 kg 6713)	02, 03	6 pz	4.50/0.42
6716	Vasija octogonal, 4.54 kg, 33.81 x 15.88 cm	03	6 pz	8.20/1.02
6726	Vasija octogonal de bajo perfil, 2.27 kg (e Inserto para vasija de 4.54 kg 6716)	02, 03	6 pz	7.60/0.63

# ARTÍCULOS PARA EXHIBICIÓN

**¡Nuevos artículos para exhibición modulares con toda la onda!** Este sistema modular de melamina para exhibición de comidas le ofrece infinidad de opciones y todo luce perfectamente organizado.

## Artículos para exhibición de comidas modulares

- Forma ondeada que le da un aspecto visual interesante y una presentación mejorada
- Artículos para exhibición de comidas únicos y flexibles que ofrecen una solución atractiva para la comercialización de comida preparada
- Se pueden utilizar en estaciones de comida de tamaño estándar
- Se pueden usar tapas de un medio longitudinal para exhibir carnes y quesos cortados en rebanadas
- Hechos de policarbonato durable y resistente a las roturas
- Aptos para temperaturas de -40° a 100° C
- Aprobados por NSF; aptos para lavavajillas



El reborde permite utilizar insertos más pequeños en estaciones de comida



N.º de producto	Descripción	Color	Paquete	Peso/vol. de caja
<b>Artículos para exhibición modulares</b>				
6982 $\Delta$	Inserto de un medio longitudinal, 4.9 l, borde ondulado	03, 07	6 pz	9.30/1.26
6990 $\Delta$	Inserto de un medio longitudinal 4.9 l, borde recto	03, 07	6 pz	9.37/1.06
6982L $\Delta$	Tapa de un medio longitudinal	07	6 pz	5.11/0.40
6988 $\Delta$	Reborde de un medio longitudinal	03, 07	6 pz	5.48/0.98
6984 $\Delta$	Inserto de un medio, profundidad 6.35 cm, 1.54 l	03, 07	6 pz	3.67/0.54
69844 $\Delta$	Inserto de un medio, profundidad 10.16 cm, 2.19 l	03, 07	6 pz	4.26/0.48
69846 $\Delta$	Inserto de un medio, profundidad 15.24 cm, 1.42 l	03, 07	6 pz	5.34/0.39
6984L $\Delta$	Tapa de un medio	07	6 pz	1.95/0.16
6986 $\Delta$	Inserto de un tercio, profundidad 6.35 cm, 0.95 l	03, 07	6 pz	2.67/0.41
69864 $\Delta$	Inserto de un tercio, profundidad 10.16 cm, 1.32 l	03, 07	6 pz	3.06/0.34
69866 $\Delta$	Inserto de un tercio, profundidad 15.24 cm, 1.85 l	03, 07	6 pz	3.87/0.39
6986L $\Delta$	Tapa de un tercio	07	6 pz	1.36/0.14

Los productos aprobados por NSF están identificados con el símbolo  $\Delta$





## Vasijas y fuentes rectangulares

- Las vasijas rectangulares permiten ahorrar espacio en los exhibidores
- Las vasijas de acrílico tienen un acabado brillante
- Aptas para temperaturas de 0° a 71.11° C
- Aptas para lavavajillas



## Vasijas rectangulares Delaware®

- Económicas y durables hechas en polipropileno ofrecen mayor resistencia al impacto a bajas temperaturas
- Aptas para temperaturas de 0° a 76.66° C



N.º de producto	Descripción	Color	Paquete	Peso/vol. de caja
<b>Vasijas y fuentes rectangulares</b>				
8508	Fuente rectangular, 30.48 x 20.32 cm	03	6 pz	5.10/0.41
8819	Vasija rectangular, 4.54 kg, 25.40 x 15.24 cm	03	4 pz	2.80/0.55
8821	Vasija rectangular, 4.54 kg, 30.48 x 25.40 cm	03	4 pz	5.25/0.92
<b>Vasijas rectangulares Delaware</b>				
8110	Vasija rectangular 2.27 kg, 25.40 x 15.24 cm	02, 03	12 pz	7.30/1.18
8112	Vasija rectangular, 4.54 kg, 25.40 x 26.04 cm	02, 03	6 pz	8.75/1.13

# ARTÍCULOS PARA EXHIBICIÓN

## Fuentes, tazones y bandejas Petal Mist®

- El delicado diseño Petal Mist brinda un aspecto elegante, perfecto para bufés, barras de comida, servicios en la piscina y servicios de comida
- Su exterior texturizado oculta rayones y su interior liso es fácil de limpiar
- Hechos de policarbonato durable y resistente a las roturas
- Aptos para llevar al freezer y usar en temperaturas de 4.44 a 100° C
- Hacen juego con la vajilla Petal Mist, véase la página 22
- Aprobados por NSF; aptos para lavavajillas



N.º de producto	Descripción	Color	Paquete	Peso/vol. de caja
<b>Fuentes, tazones y bandeja Petal Mist</b>				
6908 Δ	Tazón Petal Mist, 1.14 l, 15.24 cm	03, 07	36 pz	15.91/1.28
6909 Δ	Tazón Petal Mist, 2.27 l, 22.86 cm	03, 07	12 pz	8.15/0.69
6931 Δ	Tazón acampanado Petal Mist, 3.22 l, 24.77 cm, se puede usar en abertura de plantilla de 20.96 cm	03, 07	4 pz	4.10/0.54
6914 Δ	Tazón Petal Mist, 5.32 l, 30.48 cm	03, 07	4 pz	5.20/0.75
6917 Δ	Tazón Petal Mist, 9.18 l, 38.1 cm	03, 07	4 pz	8.05/1.17
6919 Δ	Tazón Petal Mist, 16.28 l, 45.72 cm	03, 07	4 pz	13.00/1.93
6942 Δ	Plato Petal Mist, 33.02 cm	07	6 pz	5.50/0.28
6947 Δ	Bandeja rectangular Petal Mist, 40.63 x 55.88 cm	07	6 pz	15.80/0.45

Los productos aprobados por NSF están identificados con el símbolo Δ





## Tazones acampanados

- Diseño granulado SB90 hecho en acrílico transparente
- Tazón granulado 7325 hecho en policarbonato resistente a las roturas
- Aptos para lavavajillas



## Tazones apilables

- Se usan en barras de comidas, bufés o servicios de mesa
- Su borde y 38.1 cm de profundidad dan al tazón un aspecto elegante al colocarlo en plantillas de barras de comidas refrigeradas o con hielo
- Acrílico resistente a los ácidos y aceites de las comidas
- Aptos para lavavajillas



## Tazones Leaf

- Perfectos para barras de ensaladas o servicios de mesa
- Acrílico resistente a los ácidos y aceites de las comidas
- Para uso en temperaturas de 0° a 71.11 °C
- Aptos para lavavajillas



## Recipiente para bufé modelo almeja

- Perfectos para presentar mariscos, ensaladas y aperitivos en bufés o barras de ensaladas
- Durable plástico SAN resistente a los aceites y ácidos de las comidas
- Aptos para temperaturas de -17.78° a 82.22° C
- Aptos para lavavajillas



N.º de producto	Descripción	Color	Paquete	Peso/vol. de caja
<b>Tazones acampanados</b>				
7325	Tazón granulado de policarbonato , 3.63 l, 27.94 cm	07	12 pz	9.46/0.73
SB90	Tazón granulado de acrílico, 3.63 l, 27.94 cm	07	4 pz	4.00/0.56
SB94	Tazón granulado de acrílico, 6.62 l, 35.56 cm	07	4 pz	6.25/0.88
<b>Tazones apilables</b>				
8038	Tazón apilable, 1.65 l, 20.32 x 8.89 cm	03	4 pz	2.85/0.55
8099	Tazón apilable, 2.75 l, 22.86x 8.89 cm	03	4 pz	2.85/0.55
8100	Tazón apilable, 3.3 l, 24.13x 10.16 cm	03	4 pz	3.10/0.53
<b>Tazones Leaf</b>				
LB10	Tazón Leaf, 1.65 l, 23.83 cm	07	4 pz	2.80/0.42
LB12	Tazón Leaf, 2.83 l, 28.58 cm	07	4 pz	4.00/0.65
LB16	Tazón Leaf, 7.57 l, 39.07 cm	07	4 pz	7.00/1.48
<b>Recipientes para bufé modelo almeja</b>				
339	Recipiente modelo almeja pequeño, 354 ml, 22.56 x 13.97 cm	02, 07	12 pz	5.90/0.60
0340	Recipiente modelo almeja mediano, 650 ml, 27.94 x 17.78 cm	02, 03, 07	12 pz	10.75/1.15
0344	Recipiente modelo almeja grande, 4.73 l, 48.26 x 32.72 cm	02, 03, 07	1 pz	3.25/1.20

Los productos aprobados por NSF están identificados con el símbolo

# ARTÍCULOS PARA EXHIBICIÓN DE COMIDAS

## Tazones granulados de policarbonato redondos

- El exterior granulado disimula los rayones
- El interior liso es resistente a los aceites y ácidos de comidas y aderezos
- El policarbonato durable se puede usar de forma segura con temperaturas de 4.44° a 100° C
- Aprobados por NSF; aptos para lavavajillas



## Tazones granulados de acrílico

- Los tazones de acrílico tiene el borde brillante pulido con calor
- El acabado granulado disimula los rayones
- Aptos para lavavajillas



N.º de producto	Descripción	Color	Paquete	Peso/vol. de caja
<b>Tazones granulados de policarbonato redondos</b>				
7206 Δ	Tazón de PC redondo, 578 ml, 15.24 cm	07	12 pz	2.15/0.16
7208 Δ	Tazón de PC redondo, 1.53 l, 20.32 cm	07	12 pz	5.05/0.52
7210 Δ	Tazón de PC redondo, 2.84 l, 25.40 cm	07	12 pz	8.38/0.86
7212 Δ	Tazón de PC redondo, 5.2 l, 30.48 cm	07	12 pz	13.90/1.32
7215 Δ	Tazón de PC redondo, 10.41 l, 38.1 cm	07	4 pz	6.45/1.25
7218 Δ	Tazón de PC redondo, 17.03 l, 45.72 cm	07	4 pz	11.26/2.04
7223 Δ	Tazón de PC redondo, 31.23 l, 58.42cm	07	4 pz	19.00/4.15
<b>Tazones granulados de acrílico redondos</b>				
SB66	Tazón redondo de acrílico, 4.73 l, 15.24 cm	07	8 pz	1.80/0.14
SB68	Tazón redondo de acrílico, 946 ml, 20.32 cm	07	4 pz	2.05/0.42
SB70	Tazón redondo de acrílico, 1.89 l, 25.40 cm	07	4 pz	3.45/0.42
SB72	Tazón redondo de acrílico, 3.78 l, 30.48 cm	07	4 pz	3.10/0.88
SB74	Tazón redondo de acrílico, 6.62 l, 35.56 cm	07	4 pz	6.37/0.87
SB76	Tazón redondo de acrílico, 9.46 l, 40.64 cm	07	4 pz	7.56/1.49
SB78	Tazón redondo de acrílico, 14.20 l, 45.72 cm	07	4 pz	10.20/2.49
SB79	Tazón redondo de acrílico, 22.71 l, 55.88 cm	07	4 pz	15.25/2.82
<b>Tazones granulados de acrílico ovalados</b>				
OSB172	Tazón de acrílico ovalado, 5.2 l, 26.67 x 35.56 cm	07	4 pz	5.38/0.87
OSB176	Tazón de acrílico ovalado, 10.41 l, 33.02 x 45.72 cm	03, 07	4 pz	9.95/1.94
OSB178	Tazón de acrílico ovalado, 14.2 l, 38.74 x 55.58 cm	03, 07	4 pz	11.20/1.94

Los productos aprobados por NSF están identificados con el símbolo Δ

Notas de envío: los artículos 7223 y SB79 se pueden despachar por UPS/FedEx terrestre con tarifa para envíos de grandes dimensiones.





## Artículos para exhibición de comidas de acero inoxidable de pared doble

- Artículos para exhibición de comidas bellos y resistentes de acero inoxidable diseñados para delis, bufés y servicio de comidas en eventos especiales
- Su moderno acabado martillado oculta los rayones para una mayor duración
- Su estructura de pared doble tiene características aislantes que ayudan a conservar la temperatura de las comidas frías y calientes; no es necesario precalentar ni enfriar.
- La estructura de pared doble con aislamiento con aire evita la sudoración y permite una mejor presentación
- Los tazones 609201, 609202, 609203 y 609204 tienen dos bases con distintos ángulos que permiten apoyar el tazón en dos posiciones para una presentación más atractiva y fácil acceso a los alimentos
- Mantienen los alimentos a menos de 5° C por 2 horas o más



### Doble pared/aislamiento de aire:

- Ayuda a conservar la temperatura de los alimentos fríos y calientes
- Mantiene los alimentos a menos de 5° C por 2 horas o más

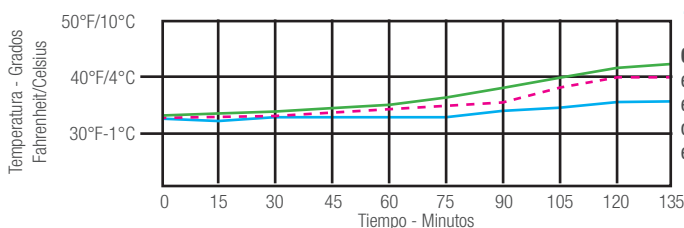

- 609211 Tazón cuadrado, 3.31 l, 25.4 cm
- 609209 Tazón para servir, 4.15 l, 27.31 cm
- 609204 Tazón de doble ángulo, 8.99 l, 35.56 cm

**Condiciones de prueba:** Se colocó queso cottage enfriado en un tazón a temperatura ambiente. Los tazones se dejaron en una sala a una temperatura de 22.2° C a 25.5° C hasta que la temperatura subió 4.4°C. La temperatura se midió en el centro cada 5 minutos y se registraron los valores.

N.º de producto	Descripción	Paquete	Peso/vol. de caja
<b>Artículos para exhibición de comidas de acero inoxidable de doble pared</b>			
609201	Tazón de ángulo doble con acabado martillado, 1.61 l, 20.32 cm	2 pz	6.39/0.28
609202	Tazón de ángulo doble con acabado martillado, 3.21 l, 25.40cm	2 pz	7.94/0.70
609203	Tazón de ángulo doble con acabado martillado, 5.44 l, 30.48cm	2 pz	9.31/1.13
609204	Tazón de ángulo doble con acabado martillado, 8.99 l, 35.56cm	2 pz	11.69/2.02
609208	Tazón para servir con acabado martillado, 2.37 l, 23.5 cm	2 pz	7.28/0.60
609209	Tazón para servir con acabado martillado, 4.15 l, 27.31 cm	2 pz	8.60/0.88
609211	Tazón para servir con acabado martillado, 3.31 l, 25.40 cm	2 pz	7.94/0.84
609215	Bandeja curva con acabado martillado, 30.48 x 17.78 cm	2 pz	6.44/0.37
609216	Bandeja curva con acabado martillado, 38.1 x 21.59 cm	2 pz	7.81/0.57

# ARTÍCULOS PARA EXHIBICIÓN DE COMIDAS

## Recipientes Balti

- Tazones con asa ideales para preparar comidas y presentaciones, bufés, exhibición en delis o cenas de estilo familiar
- Acero inoxidable brillante 18-2
- Aptos para lavavajillas



609093

## Recipientes de exhibición cuadrados

- Tazones con asa ideales para preparar comidas y presentaciones, bufés, exhibición en delis o cenas de estilo familiar
- Asas retráctiles para minimizar el espacio de exhibición utilizado
- Acero inoxidable brillante calibre 22
- Aptos para lavavajillas



609083

609082

## Tazones para exhibición Allegro®

- Tazones de usos múltiples para caramelos, frutas, aderezos, salsas y arrollados
- Acero inoxidable 18-10 brillante
- Se recomienda lavar a mano



609196

609171

609173



Blanco(02)

Negro(03)

N.º de producto	Descripción	Paquete	Peso/vol. de caja
<b>Recipientes Balti - Acero inoxidable</b>			
609092	Recipiente Balti, 591.47 ml, 15.24 cm	12 pz	7.49/0.29
609093	Recipiente Balti, 887.20 l, 17.15 cm	12 pz	7.94/0.29
609094	Recipiente Balti, 1.3 l, 19.05 cm	12 pz	9.70/0.45
609096	Recipiente Balti, 2.13 l, 24.13 cm	12 pz	11.90/0.54
609097	Recipiente Balti, 2.84 l, 26.04 cm	12 pz	12.23/0.77
<b>Recipientes de exhibición cuadrados - Acero inoxidable</b>			
609082	Recipiente de exhibición cuadrado, 15.24 cm	12 pz	10.58/0.18
609083	Recipiente de exhibición cuadrado, 20.32cm	12 pz	19.18/0.44
609084	Recipiente de exhibición cuadrado, 25.40 cm	12 pz	19.18/0.44
609085	Recipiente de exhibición cuadrado, 30.48 cm	12 pz	23.37/0.62
609086	Recipiente de exhibición cuadrado, 35.56 cm	12 pz	27.56/0.82
<b>Recipientes de exhibición Allegro - Acero inoxidable</b>			
609171	Recipiente de exhibición Allegro, 591.47 ml, 13.34 cm	6 pz	3.50/0.32
609172	Recipiente de exhibición Allegro, 768.91 ml, 14.94 cm	6 pz	4.00/0.43
609173	Recipiente de exhibición Allegro, 1.42 l, 17.78 cm	3 pz	3.00/0.36
609196	Recipiente de exhibición Allegro, 2.84 l, 24.13 cm	1 pz	2.00/0.29

\*Nota: no se deben usar en estaciones de comidas calientes ni hornos





## Cubierta de exhibición (cubierta únicamente)

- Las cubiertas mejoran y protegen el aspecto de los alimentos y ayudan a conservarlos frescos
- Se usan para comercializar frutas frescas, postres, sándwiches o productos de panadería
- Las cubiertas abovedadas aportan durabilidad y se pueden usar en aplicaciones de servicio de comida en condiciones más extremas



PSD21EH

Use las cubiertas de exhibición con nuestros insertos de un entero y un medio que se muestran en las páginas 216-217.

## Bandejas y cubiertas para pasteles

- Cubiertas transparentes de exhibición para postres y pastelería
- Cubiertas higiénicas que ayudan a mantener los alimentos frescos
- Aptas para lavavajillas



3004

SC32

## Elevadores escalonados

- Permiten presentar la comida a distintas alturas
- Ofrecen mayor visibilidad y ayudan a comercializar la comida

### Elevadores escalonados de policarbonato

- El elevador de policarbonato 6843 es prácticamente irrompible, no se abolla ni astilla



6863

6843



### Elevadores escalonados de ABS

- Los bordes presentan muescas para aumentar la circulación de aire
- El plástico ABS es muy durable y fácil de limpiar; no se deforma ni astilla
- El acabado texturizado satinado reduce los reflejos y disimula los rayones.



N.º de producto	Descripción	Paquete	Peso/vol. de caja
<b>Cubiertas de exhibición (no incluye bandejas)</b>			
PSD13EH	Cubierta de exhibición con abertura posterior, 30.48 x 25.40 cm	1 pz	1.74/0.81
PSD13CH	Cubierta de exhibición con abertura central, 30.48 x 25.40 cm	1 pz	1.74/0.81
PSD21EH	Cubierta de exhibición con abertura posterior, 30.48 x 50.80 cm	1 pz	3.88/1.72
PSD21CH	Cubierta de exhibición con abertura central, 30.48 x 50.80 cm (abertura de 20.02 x 17.15 cm)	1 pz	3.88/1.72
PSD21DEH	Cubierta de exhibición con abertura posterior, 30.48 x 50.80 cm	1 pz	3.88/1.72
<b>Bandejas y cubiertas para pasteles</b>			
SC32	Cubierta para pasteles de acrílico, 30.48 x 15.24 cm	6 pz	7.85/1.70
2512	Cubierta para pasteles de SAN, 30.48 x 16.51 cm	6 pz	9.95/1.95
3004	Bandeja de exhibición de SAN, 35.56 cm	12 pz	11.10/0.55
<b>Elevadores escalonados</b>			
6843	Elevador de policarbonato de tres escalones, 29.85 cm	1 pz	5.16/1.03
6863	Elevador de ABS de tres escalones, 59.69 cm	1 pz	8.65/2.03

Los productos aprobados por NSF están identificados con el símbolo

# UTENSILIOS PARA SERVIR

## Venico™

- Dan un toque clásico y sofisticado a su línea de servicio
- Hechos en una sola pieza de acero inoxidable con acabado brillante
- Livianos con mangos huecos
- Aptos para lavavajillas



## Aria™

- Más resistentes y económicos que otros artículos de mango hueco comparables
- Cazos de forma ovalada de 29 ml para servir aderezos de ambos lados



N.º de producto	Descripción	Paquete	Peso/vol. de caja
<b>Venico</b>			
607650	Cuchara Venico, 27.94 cm	12 pz	3.00/0.08
607651	Cuchara Venico ranurada, 27.94 cm	12 pz	3.00/0.08
607652	Espátula para pastelería, 27.94 cm	12 pz	3.00/0.08
607653	Espátula para tarta, 26.67 cm	12 pz	4.00/0.09
607654	Espátula perforada Venico, 35.56 cm	12 pz	4.00/0.09
607655	Cazo con pico vertedor Venico, 27.94 cm, 29.57 ml	12 pz	4.00/0.09
607656	Cazo con pico vertedor Venico, 27.94 cm, 59.15 ml	12 pz	5.00/0.16
607657	Cazo Venico, 30.48 cm, 128.29 ml	12 pz	6.00/0.19
607658	Tenedor de cuatro dientes para carnes Venico, 27.94 cm	12 pz	6.00/0.07
<b>Aria</b>			
609001	Cuchara Aria, 30.48 cm	12 pz	4.00/0.26
609002	Cuchara Aria ranurada, 30.48 cm	12 pz	3.50/0.08
609003	Cuchara Aria dentada, 29.21 cm	12 pz	3.50/0.08
609005	Tenedor para carnes frías, 27.31 cm	12 pz	2.50/0.05
609006	Espátula para tartas, 29.85 cm	12 pz	5.00/0.11
609007	Espátula angosta para pastelería, 27.94 cm	12 pz	4.00/0.04
609009	Cuchara Aria, 25.40 cm,	12 pz	3.00/0.06
600295	Cazo Aria, 24.13 cm	12 pz	2.90/0.08
600296	Cazo Aria, 34.29 cm	12 pz	3.10/0.10
604460	Cuchara Aria, 23.50	12 pz	2.60/0.03
604606	Pinza para ensalada Aria, 15.24 cm	12 pz	1.96/0.04
604609	Pinza para ensalada Aria, 22.86 cm	12 pz	3.20/0.07





## Pinzas para bufé

- Acero inoxidable 18-8 con acabado brillante para mayor durabilidad
- Construcción de una sola pieza higiénica y durable
- Las pinzas estilo tijera constan de dos piezas con acabado satinado
- Aptas para lavavajillas



N.º de producto	Descripción	Paquete	Peso/vol. de caja
<b>Pinza para bufé</b>			
607680	Pinza para pastelería, 20.32 cm	12 pz	4.00/0.16
607682	Pinza para servir, 20.32 cm	12 pz	3.25/0.17
607683	Pinza para servir festoneada, 26.04 cm	12 pz	2.80/0.25
607685	Pinza para ensalada tipo tijera, 25.40 cm	12 pz	6.30/0.30
607687	Pinza para servir festoneada, 26.04 cm	12 pz	4.00/0.18
607690	Pinza para hielo, 14.61 cm	12 pz	1.50/0.07
607691	Pinza para hielo, 17.78 cm	12 pz	0.20/0.01
607692	Pinza para servir pan festoneada, 25.40 cm	12 pz	1.00/0.05
607693	Pinza para ensalada, 22.86 cm	12 pz	3.50/0.19
607695	Pinza para pastelería, 24.13 cm	12 pz	3.00/0.17
607697	Pinza para servir, 29.85 cm	12 pz	0.60/0.05

# ESCUULTURAS DE HIELO Y PONCHERAS

## Esculturas de hielo

- Una forma rápida y fácil de transformar una mesa en una obra de arte
- Llène el molde con agua, colóquelo en el freezer por 48-72 horas y desmolde
- Incluye los productos patentados EZ-Cut Bead™ y Contracting Cone Base™
- Para un solo uso
- Se incluyen las instrucciones con cada escultura



SGR1

SCL1

SSW1

SEA1



SD01

SBA1

SBG1

SF1

La base cónica contraíble permite la expansión durante el congelamiento para evitar roturas y rajaduras durante el proceso.

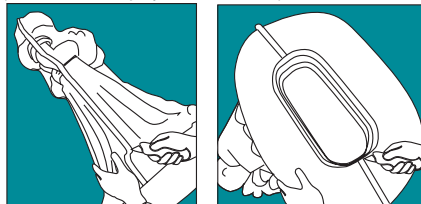

SHR1

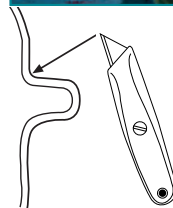

Exclusivo sistema de apertura EZ-Cut Bead facilita y acelera el desmolde de la obra de arte.



## Bandejas iluminadas

- Perfectas para bufés o banquetes o para realzar las esculturas de hielo
- Las cajas de luz vienen en paneles de color azul, rojo y amarillo
- Las cajas de luz están aprobadas por NSF, están protegidas con fusibles y funcionan con CA de 115 voltios/60 ciclos
- Se incluyen kits de drenaje



Blanco(02)

Designado(00)

### N.º de producto

### Descripción

### Color

### Paquete

### Peso/vol. de caja

#### Esculturas de hielo

SHR1	Corazón: 60.33 cm Largo x 35.56 cm Ancho x 69.85 cm Alto	02	1 pz	9.55/5.36
SGR1	Vasija griega: 52.07 cm Largo x 59.69 cm Ancho x 34.29 cm Alto	02	1 pz	11.00/6.24
SSW1	Cisne: 48.26 cm Largo x 30.48 cm Ancho x 54.61 cm Alto	02	1 pz	5.90/3.03
SD01	Delfín: 52.07 cm Largo x 36.20 cm Ancho x 63.50 cm Alto	02	1 pz	9.00/5.38
SBG1	Novios: 55.88 cm Largo x 35.56 cm Ancho x 71.12 cm Alto	02	1 pz	6.03/5.60
SCL1	Caracola marina: 45.72 cm Largo x 30.48 cm Ancho x 48.26 cm Alto	02	1 pz	6.50/4.74
SEA1	Águila: 39.37 cm Largo x 60.96 cm Ancho x 48.26 cm Alto	02	1 pz	8.00/6.56
SBA1	Canasta: 45.72 cm Largo x 30.48 cm Ancho x 48.26 cm Alto	02	1 pz	6.60/4.75
SF1	Pez: 45.72 cm Largo x 30.48 cm Ancho x 66.04 cm Alto	02	1 pz	6.70/5.62

#### Bandejas iluminadas

SL6011L	Caja de luz grande (sin bandeja)	00		22.30/2.51
SL6011TC*	Bandeja para caja de luz grande (solamente)	00	1 pz	16.10/3.21

\* La bandeja de la caja de luz incluye kits de drenaje

NOTA: las cajas de luz y las bandejas se venden por separado; los artículos SGR1, SHR1, SD01, SBG1, SCL1, SEA1, SBA1 y SF1 se pueden enviar por UPS/FedEx terrestre con tarifa para envíos de grandes dimensiones.





### Ponchera y tazones para servir granulados

- El exterior granulado disimula los rayones
- Acrílico resistente a las roturas
- Aptos para temperaturas de 0° a 71.11° C



SP18

### Ponchera y tazones para servir

- Exterior y borde con acabado brillante, interior satinado
- Acero inoxidable 18-8 con base soldada con argón para mayor resistencia
- Se recomienda lavar a mano



609310

609316

Transparente(07)

N.º de producto	Descripción	Color	Paquete	Peso/vol. de caja
<b>Ponchera y tazones para servir</b>				
SP18	Ponchera granulada, 15.14 l, 44.45 cm	07	1 pz	5.60/2.49
SP22	Ponchera granulada, 22.71 l, 55.88 cm	07	1 pz	8.20/4.30
609310	Ponchera y tazones para servir, 9.46 l, 39.37 cm	—	1 pz	5.50/3.34
609316	Ponchera y tazones para servir, 15.14 l, 17.03 cm	—	1 pz	8.00/5.02

Los productos aprobados por NSF están identificados con el símbolo  $\Delta$

# ACCESORIOS PARA BUFÉ

## Cubos MirAcryl™

- Su diseño permite almacenar los cubos más pequeños dentro de los más grandes para ahorrar espacio
- Al invertirlos, se pueden usar como baldes de hielo o para vino
- Acrílico liviano resistente a las roturas



## Bandejas para exhibición MirAcryl brillante

- Piezas para exhibición bellas, durables y fáciles de limpiar
- Hechas de acrílico liviano
- Superficie de dos caras: use el lado espejado o el negro liso



Acrílico espejado(23)

N.º de producto	Descripción	Color	Paquete	Peso/vol. de caja
<b>Cubos MirAcryl</b>				
SMMC8	Cubo espejado, 20.32 cm	23	1 pz	4.20/0.56
SMMC10	Cubo espejado, 25.40 cm	23	1 pz	6.35/0.88
SMMC12	Cubo espejado, 30.48 cm	23	1 pz	13.65/1.42
<b>Bandejas para exhibición espejadas MirAcryl</b>				
SMOC24	Bandeja MirAcryl octogonal, 60.96 cm	23	1 pz	7.35/0.39
SM01624	Bandeja MirAcryl ovalada, 60.96 x 40.64 cm	23	1 pz	5.50/0.34
SM02232	Bandeja MirAcryl ovalada, 81.28 x 55.88 cm	23	1 pz	9.05/0.64
SMR1624	Bandeja MirAcryl rectangular, 60.96 x 40.64 cm	23	1 pz	6.20/0.34
SMR1836	Bandeja MirAcryl rectangular, 91.44 x 45.72 cm	23	1 pz	10.30/0.99
SMR12	Bandeja MirAcryl redonda, 30.48 cm	23	1 pz	1.75/0.12
SMR16	Bandeja MirAcryl redonda, 40.64 cm	23	1 pz	3.20/0.15
SMR24	Bandeja MirAcryl redonda, 60.96 cm	23	1 pz	7.10/0.34
SMTD16	Bandeja MirAcryl con forma de lágrima, 40.64 cm	23	1 pz	3.35/0.15
SMTD24	Bandeja MirAcryl con forma de lágrima, 60.96 cm	23	1 pz	7.10/0.37

NOTA: los productos MirAcryl™ no se pueden devolver si se retira la película protectora





## Soportes para exhibición Allegro™

- Bases resistentes con soldadura de argón de excepcional resistencia
- Acabado brillante
- Acero inoxidable 18-10
- Se recomienda lavar a mano
- Se puede convertir en un soporte para exhibición de dos niveles si se le retira la bandeja o uno de los platos superiores



## Bandejas escurridoras NeWave™

- Bandejas escurridoras NeWave patentadas con diseño abierto de escurrimiento libre que distribuye de forma equilibrada los derrames y permite una evaporación más rápida
- El patrón NeWave mantiene secas las bases de tazones, jarros, jarras y tazas eliminando el líquido que queda atrapado en otros diseños
- Fáciles de vaciar y limpiar
- Aprobadas por NSF; aptas para lavavajillas

Bandeja escurridora octogonal, Patente de los EE.UU. N.º D-418,376;

Bandeja escurridora rectangular, Patente de los EE.UU. N.º D-418,377/30



Negro(03)

N.º de producto	Descripción	Color	Paquete	Peso/vol. de caja
<b>Soporte para exhibición Allegro</b>				
609170	Soporte para exhibición de tres pisos Allegro	—	1 pz	7.00/0.42
<b>Bandejas escurridoras NeWave</b>				
11020 $\Delta$	Bandeja escurridora cuadrada NeWave, 10.16 cm	03	12 pz	1.95/0.15
11030 $\Delta$	Bandeja escurridora octogonal NeWave, 10.16 cm	03	12 pz	1.70/0.13
11026 $\Delta$	Bandeja escurridora cuadrada NeWave, 15.24 cm	03	12 pz	4.00/0.30
11036 $\Delta$	Bandeja escurridora octogonal NeWave, 15.24 cm	03	12 pz	3.40/0.30

Los productos aprobados por NSF están identificados con el símbolo  $\Delta$



**CARLISLE**  
FOODSERVICE PRODUCTS



INNOVADORAS  
ATRATIVAS  
PRÁCTICAS  
VERSÁTILES  
CONFIABLES

# BARRAS DE COMIDA Y OTROS PRODUCTOS PRÁCTICOS

---

*Las innovadoras barras de comida portátiles, utensilios y productos prácticos para servir Coldmaster de Carlisle, línea insignia líder de la industria, son insumos críticos para su organización. Desarrollamos productos pensado para las necesidades de los profesionales del exigente servicio de comidas. Puede estar seguro de que Carlisle evalúa la seguridad, la belleza, la eficiencia operacional, la durabilidad y la posibilidad de encontrar todo lo que necesita en una sola fuente.*



# COLDMASTER®

La solución Coldmaster **elimina** los **inconvenientes** y el desorden que suele provocar el hielo y reduce el riesgo de contaminación bacteriana. La solución Coldmaster ha **revolucionado** la categoría de bandejas para comida ofreciendo opciones **innovadoras** que **facilitan las tareas**.



## Coldmaster® CoolCheck™

- Esta tecnología con patente en trámite permite determinar cuándo las temperaturas han dejado de ser seguras
- Ofrece las mismas características que nuestros productos Coldmaster estándar con el agregado de una nueva tecnología de cambio de color
- Elimina la incertidumbre respecto a la seguridad de la comida
- La unidad conserva la comida de forma segura por debajo de los 5 °C por 6 a 8 horas\*
- Reduce el desperdicio dado que "averte" a los operarios cuando la temperatura de la comida es insegura
- Elimina los inconvenientes y el desorden que suele causar el hielo
- Producto aprobado por la FDA; apto para lavavajillas
- Utilice las tapas Coldmaster que se enumeran en la página 98
- Aprobado por NSF

\*El tiempo varía según la temperatura ambiente del salón

**PRODUCTO NUEVO**



Diseñados para usar en plantillas de insertos o estaciones de comida estándar



Blanco(02)

N.º de producto	Descripción	Color	Paquete	Peso/vol. de caja
<b>Coldmaster CoolCheck</b>				
CM1100C14 <b>Δ</b>	Inserto de un entero, 15.24 cm de profundidad	02	1 pz	11.45/1.16
CM1101C14 <b>Δ</b>	Inserto de un medio, 15.24 cm de profundidad	02	1 pz	5.40/0.57
CM1102C14 <b>Δ</b>	Inserto de un tercio, 15.24 cm de profundidad	02	1 pz	4.45/0.39
CM1103C14 <b>Δ</b>	Inserto de un tercio con divisiones, 15.24 cm de profundidad	02	1 pz	4.45/0.39
CM1104C14 <b>Δ</b>	Inserto de un sexto, 15.24 cm de profundidad	02	1 pz	2.35/0.22
CM1105C14 <b>Δ</b>	Inserto de un sexto de alta capacidad, 15.24 cm de profundidad	02	1 pz	2.20/0.26

Los productos aprobados por NSF están identificados con el símbolo **Δ** y pueden llevar una N como prefijo





## La solución Coldmaster



- Recipientes de plástico ABS de alto impacto para uso en el servicio de comidas
- Exclusivo refrigerante en gel que asegura un alto rendimiento  
El gel no tóxico recibe la "carga" helada al congelarlo durante la noche y permite mantener la comida refrigerada durante todo el día
- El gel refrigerante cuenta con aislamiento adicional para conservar el frío por más tiempo
- Además, está envasado en una bolsa para evitar fugas aun cuando se rompa el revestimiento exterior

## Coldmaster = Tranquilidad

Los productos Coldmaster se presentan en una variedad de formas y tamaños desde bandejas hasta vasijas, desde recipientes para mezclas hasta recipientes para servir helado. Coldmaster le brinda tranquilidad al conservar los alimentos fríos y frescos. Disfrute de la practicidad de Coldmaster que le permite transportar y mantener los alimentos refrigerados dondequiera que esté sin necesidad de electricidad y sin los inconvenientes que trae el hielo.

### Los productos Coldmaster exceden los requisitos del Departamento de Salud

- Con una noche de carga en el freezer, cada Coldmaster conserva los alimentos a la temperatura que indican las pautas ServSafe\*\* de 4.4 °C, o menos, por un máximo de ocho horas\*\*

### Los productos Coldmaster cumplen con las normas de la FDA

- Todos los productos Coldmaster están rellenos con un gel refrigerante no tóxico exclusivo
- Fabricados en plástico ABS de alto impacto
- Aptos para lavavajillas

\*ServSafe es una marca registrada de la National Restaurant Association

\*\*La retención de la temperatura se basa en vasijas previamente congeladas por un mínimo de ocho horas, llenadas directamente con alimentos previamente enfriados. Las pruebas se llevaron a cabo en ambientes con temperaturas de 24.4 °C.



## Insertos y tapas estándar

- Diseñados para usar en plantillas de estaciones de comida de tamaño estándar
- Ahorre tiempo y trabajo colocando la comida en los insertos Coldmaster estándar
- Los insertos de un tercio se pueden dividir en dos de un sexto
- Aprobados por NSF



## Tapas Coldmaster

- Diseñadas para los insertos estándar Coldmaster
- Las tapas de acrílico transparente protegen los alimentos de los contaminantes
- Ayudan a mantener baja la temperatura de modo que los alimentos permanezcan frescos por más tiempo
- El asa moldeada facilita su extracción



N.º de producto	Descripción	Color	Paquete	Peso/vol. de caja
<b>Insertos y tapas Coldmaster estándar</b>				
CM1100 $\Delta$	Inserto de un entero, 15.24 cm de profundidad	02, 03	1 pz	11.45/1.16
CM1101 $\Delta$	Inserto de un medio, 15.24 cm de profundidad	02, 03	1 pz	5.40/0.57
CM1102 $\Delta$	Inserto de un tercio, 15.24 cm de profundidad	02, 03	1 pz	4.45/0.39
CM1103 $\Delta$	Inserto de un tercio con divisiones, 15.24 cm de profundidad	02, 03	1 pz	4.45/0.39
CM1104 $\Delta$	Inserto de un sexto, 15.24 cm de profundidad	02, 03	1 pz	2.35/0.22
CM1105 $\Delta$	Inserto de un sexto de alta capacidad, 15.24 cm de profundidad	02, 03	1 pz	2.20/0.26
CM1125	Tapa Coldmaster de un entero	07	2 pz	3.80/1.20
CM1126	Tapa Coldmaster de un medio	07	2 pz	2.37/0.41
CM1127	Tapa Coldmaster de un tercio	07	2 pz	1.90/0.41
CM1128	Tapa Coldmaster de un sexto	07	2 pz	1.37/0.21

Los productos aprobados por NSF están identificados con el símbolo  $\Delta$  y pueden llevar una N como prefijo





La manera **más segura y práctica** de conservar los alimentos fríos en insertos de metal **hasta 8 horas** durante eventos al aire libre o en salones distantes. Los insertos enfriados Coldpan Coldmaster permiten a su organización conservar **los alimentos refrigerados por tiempo limitado sin necesidades de colocarlos en las heladeras de pozo.**

### Coldpan Coldmaster

- Diseñados con la misma capacidad que los tradicionales, permiten colocar en ellos insertos DuraPan™ (páginas 216-217)
- Mantienen y conservan fríos los insertos estándar
- El organizador CM1049 es un coldpan de un entero y 15.24 cm de profundidad diseñado para contener nueve (9) insertos de un noveno para su fácil organización
- Aprobados por NSF; aptos para lavavajillas



### Inserto/ Organizador



CM1049



N.º de producto	Descripción	Color	Paquete	Peso/vol. de caja
<b>Coldpans Coldmaster</b>				
CM1042 $\Delta$	Coldpan de un entero, 15.24 cm de profundidad (puede contener insertos de un entero, un tercio o un medio)	02, 03	1 pz	18.85/1.83
CM1040 $\Delta$	Coldpan de un entero, 10.16 cm de profundidad (puede contener insertos de un entero, un tercio o un medio)	02	1 pz	11.45/1.15
CM1042LP	Tapa de coldpan de un entero (para CM1040, CM1042 y CM1049)	02	1 pz	3.20/0.43
CM1043 $\Delta$	Coldpan de un medio longitudinal, 15.24 cm de profundidad (se puede usar con inserto de un medio longitudinal)	02	1 pz	12.00/1.14
CM1045 $\Delta$	Coldpan de un tercio, 15.24 cm de profundidad (puede contener insertos de un un tercio o un noveno)	02	1 pz	8.80/0.75
CM1046 $\Delta$	Coldpan de dos tercios, 15.24 cm de profundidad (puede contener insertos de dos tercios o de un tercio)	02	1 pz	13.75/1.23
<b>Inserto/organizador Coldmaster</b>				
CM1049	Coldpan de un entero, 15.24 cm de profundidad, con organizador (no incluye insertos)	02	1 pz	20.00/1.83

Los productos aprobados por NSF están identificados con el símbolo  $\Delta$  y pueden llevar una N como prefijo

# COLDMASTER®

## Servidor de helado y tapa

- Tecnología Coldmaster y sus beneficios (véanse las páginas 96-97)
- Para baldes de helado estándar de 11.36 litros
- Se incluye una tapa de policarbonato transparente GRATIS con cada Servidor de helado Coldmaster
- Se dispone también de tapas de repuesto (CM1013)

## Cubierta para servidores de helado

- Las atractivas cubiertas de acero inoxidable brindan un aspecto de mayor categoría



CM1012



CM1012 con cubierta 38655

## Coldcrock

- Hechas con la misma tecnología Coldmaster y sus beneficios (véanse las páginas 96-97)
- En las Coldcrock se pueden colocar hasta 1.89 l de aderezos para ensaladas o condimentos
- Aprobada por NSF



CM1030

38600R

CM1033P

## Accesorios Coldcrock

- Con la bomba estándar (CM1035) permiten servir ketchup, mayonesa, mostaza u otras salsas; se puede usar con el inserto o sin él para servir porciones precisas de 14.58 o 29.57 ml
- La bomba de boquilla fija (38600R) dispensa 29.57 ml cada vez que se la presiona; su diseño de reflujo evita molestos derrames
- La bomba Maxi (CM1037) dispensa porciones de 29.57 ml de salsa, aderezos y otros condimentos con agregados
- La boquilla larga de la bomba Maxi hace más fácil servir los aderezos; viene con un limitador de boquilla a presión que evita el goteo al servir condimentos más fluidos



CM1037

CM1035

CM1033



N.º de producto	Descripción	Color	Paquete	Peso/vol. de caja
<b>Servidor de helado, tapa y cubierta Coldmaster</b>				
CM1012 $\Delta$	Servidor de helado Coldmaster, 11.36 l	02, 03	1 pz	7.25/1.05
CM1013	Tapa para servidor de helado Coldmaster	07	1 pz	1.50/0.68
38655	Cubierta para servidor de helado Coldmaster	—	1 pz	9.00/1.27
<b>Coldcrock y accesorios Coldmaster</b>				
CM1030 $\Delta$	Coldcrock, 1.89 l (incluye base)	02, 03, 23	1 pz	3.90/0.27
CM1032	Tapa entera transparente	07	2 pz	0.47/0.09
CM1033	Tapa ranurada transparente	07	2 pz	0.47/0.09
CM1033P	Tapa de bomba transparente (se usa con las bombas siguientes)	07	2 pz	0.47/0.09
CM1035	Bomba estándar, 14.79 o 29.57 ml	02	2 pz	0.75/0.10
CM1037	Bomba Maxi, 29.57 ml (incluye 2 limitadores de tamaño de boquilla)	02	2 pz	1.00/0.27
38600R	Bomba de boquilla fija, 29.57 ml	—	1 pz	0.45/0.13

Los productos aprobados por NSF están identificados con el símbolo  $\Delta$  y pueden llevar una N como prefijo





## Organizadores de barras de condimentos

- Organizador de condimentos para vasijas enfriadas Coldcrock de 2.84 a 5.68 l
- Los organizadores están hechos en plástico robusto resistente a impactos
- Su exterior texturizado disimula los rayones
- Los organizadores se pueden solicitar por separado o junto con las vasijas, tapas y bombas (CM1058)
- Las Coldcrock (CM1030) se venden por separado, en la próxima página encontrará más detalles



CM1050

CM1065 con vasijas Coldmaster



CM1017

## Coldbowl

- Tecnología Coldmaster y sus beneficios (véanse las páginas 96-97)
- Conserva los alimentos a una temperatura de 4.4° C o menor durante al menos cinco horas
- Sus 11.3l de capacidad lo hace ideal para bufés y barras de comidas
- Aprobado por NSF



## Dispensador

- Tecnología Coldmaster y sus beneficios
- Perfecto para servir leche, crema y otros condimentos sensibles a la temperatura
- El dispensador estilo grifo permite un mayor control sobre los líquidos que se sirven

Las piezas de repuesto se muestran en las páginas 328-330



N.º de producto	Descripción	Color	Paquete	Peso/vol. de caja
<b>Organizadores de barras de condimentos Coldmaster</b>				
CM1058	Conjunto de vasijas y organizador de condimentos (Organizador de 3 Coldcrock y 3 vasijas Coldmaster, tapas para bomba y bombas para condimentos)	02	1 conjunto	18.90/2.96
CM1065	Organizador de 6 Coldcrock (únicamente)	02	1 pz	5.05/1.48
CM1069	Organizador de 3 Coldcrock (únicamente)	02	1 pz	3.95/1.37
<b>Coldbowl Coldmaster</b>				
CM1050 $\Delta$	Coldbowl, 11.36 l, 45.72 cm	02	1 pz	7.55/1.14
<b>Dispensador Coldmaster</b>				
CM1017	Dispensador de leche Coldmaster con tapa, 4.73 l	03	1 pz	6.88/0.88

Los productos aprobados por NSF están identificados con el símbolo  $\Delta$  y pueden llevar una N como prefijo

# VASIJAS

Combine los vibrantes colores de las vasijas de calidad de Carlisle. Podemos ofrecerle la **durabilidad, la belleza y el valor** que está buscando con una variedad que nuestros competidores no pueden superar. Cada estilo tiene características y beneficios propios, de modo que usted puede **seleccionar las vasijas que mejor se adecuen a sus necesidades.**



## Classic

- Diseño resistente de paredes gruesas hecho en SAN
- Resistencia química a los ácidos de las comidas y aderezos
- Acabado brillante resistente a los rayones
- Producto apto para temperaturas de 17.77 a 82.22 °C
- Las vasijas de 570 ml se pueden usar dentro de la vasija de 1.14 l para porciones más pequeñas
- Incluyen tapas traslúcidas con cierre a presión
- Aprobadas por NSF; aptas para lavavajillas

## Poly-Tuf™

- El óptimo diseño de sus paredes ofrece mayor resistencia a las roturas
- Vasijas de acabado brillante resistente al astillado y roturas
- Resisten temperaturas de 0 a 82.22 °C
- Incluyen tapas traslúcidas con cierre a presión
- Aprobadas por NSF; aptas para lavavajillas



N.º de producto	Descripción	Color	Paquete	Peso/vol. de caja
<b>Vasijas Classic</b>				
0300 Δ	Vasija Classic con tapa, 570 ml	03	12 pz	3.55/0.60
0301 Δ	Vasija Classic con tapa, 1.14 l	01, 02, 03, 06, 07	12 pz	7.30/1.17
0316 Δ	Vasija Classic con tapa, 1.42 l	01, 03, 06, 07	6 pz	6.00/0.81
0302 Δ	Vasija Classic con tapa, 2.56 l	01, 02, 03, 06, 07	6 pz	7.10/1.25
0304 Δ	Vasija Classic con tapa, 3.79 l	03	6 pz	11.30/1.91
<b>Vasijas Poly-Tuf</b>				
0341 Δ	Vasija Poly-Tuf con tapa, 1.14 l	01, 03, 06	12 pz	6.20/1.19
0343 Δ	Vasija Poly-Tuf con tapa, 1.42 l	01, 03, 06	6 pz	4.05/0.84
0342 Δ	Vasija Poly-Tuf con tapa, 2.56 l	01, 03, 06	6 pz	5.40/1.30
<b>Tapas de repuesto para vasijas Classic y Poly-Tuf</b>				
0311 Δ	Tapa - 570 ml a 1.14 l (para 0300, 0301, 0341)	30	12 pz	0.60/0.09
0202 Δ	Tapa - 1.42 a 2.56 l (para 0302, 0316, 0342, 0343)	30	6 pz	1.26/0.12
0602 Δ	Tapa - 3.79 l (sirve para 0304)	30	6 pz	2.00/0.21

Los productos aprobados por NSF están identificados con el símbolo Δ y pueden llevar una N como prefijo





## Supreme

- Las mismas características que nuestras vasijas Classic, pero con un borde de 3.81 cm
- Brindan un aspecto de tazones elegantes una vez colocados en la barra de ensaladas
- Gracias a su diámetro de 16.51 cm (debajo del borde) encajan en la mayoría de las aberturas de plantillas
- Incluyen tapas traslúcidas con cierre a presión
- Aprobadas por NSF; aptas para lavavajillas



## Gourmet

- Exclusiva forma de tazón con borde y base de vasija profunda
- Elegante patrón esmerilado en el borde disimula los rayones
- Policarbonato resistente a las roturas soporta temperaturas de hasta 100° C
- Incluyen tapas traslúcidas con cierre a presión
- Aprobadas por NSF; aptas para lavavajillas



## Estación de condimentos con vasijas Classic

- Incluye organizador, tres vasijas Classic de 2.55 l con tapas y bombas estándar
- Organizador hecho en plástico ABS texturizado durable y resistente a los rayones
- Se puede usar con recipientes para condimentos estándar de 3.78 l estándar o vasijas Classic de 2.56 l



Las piezas de repuesto se muestran en las páginas 328-330

Estándar(00)	Negro(03)	Transparente(07)	Traslúcido(30)
--------------	-----------	------------------	----------------

N.º de producto	Descripción	Color	Paquete	Peso/vol. de caja
<b>Vasijas Supreme</b>				
0365 $\Delta$	Vasija Supreme con tapa, 1.42 l	03, 07	6 pz	5.30/0.84
0372 $\Delta$	Vasija Supreme con tapa, 2.56 l	03	6 pz	7.75/1.31
0202 $\Delta$	Tapa de repuesto - 1.42 a 2.56 l (para 0365, 0372)	30	12 pz	1.26/0.12
<b>Vasijas Gourmet</b>				
7039 $\Delta$	Vasija Gourmet con tapa	03, 07	6 pz	4.43/0.66
7038 $\Delta$	Tapa de repuesto	30	12 pz	1.30/0.22
<b>Estación de condimentos con vasijas Classic</b>				
0306	Kit de estación de condimentos de tres vasijas (incluye tres vasijas transparentes, bombas y tapas)	00	1 pz	5.85/1.05

Los productos aprobados por NSF están identificados con el símbolo  $\Delta$  y pueden llevar una N como prefijo

# ACCESORIOS DE COLORES COORDINADOS

Carlisle cuenta con la **más amplia selección de accesorios combinados por colores** para complementar nuestros artículos para barras de comidas, bufés o delis. **Los accesorios de una sola pieza de Carlisle son más durables y fáciles de limpiar.** Carlisle ofrece accesorios de colores coordinados para todas las aplicaciones de cocina desde **las de alta temperatura hasta el control de porciones.**



## Pinzas

### Pinzas Carly® para alta temperatura

- Con dos años de garantía
- Hechas de un material plástico revolucionario por su resistencia y durabilidad
- Se pueden usar en superficies de alta temperatura como mesas de vapor
- Soportan hasta 148.88 °C
- Aprobadas por NSF; aptas para lavavajillas



### Pinzas Carly transparentes

- Policarbonato resistente a las roturas
- Son adecuadas para usar con temperaturas de hasta 100 °C; y soportan hasta 132 °C de calor seco
- Aprobadas por NSF; aptas para lavavajillas



N.º de producto	Descripción	Color	Paquete	Peso/vol. de caja
<b>Pinzas Carly para alta temperatura</b>				
4606 Δ	Pinza para ensalada Carly, 15.24 cm	01, 02, 03, 05, 06	12 pz	1.06/0.13
4609 Δ	Pinza para ensalada Carly, 22.86 cm	01, 02, 03, 05, 06, 08	12 pz	2.30/0.25
4709 Δ	Pinza utilitaria Carly, 22.86 cm	01, 02, 03, 05, 06, 08	12 pz	2.00/0.26
4712 Δ	Pinza utilitaria Carly, 30.48 cm	01, 02, 03, 05, 06	12 pz	2.60/0.26
4806 Δ	Pinza Carly de POM, 15.24 cm	01, 03, 06	12 pz	0.85/0.12
<b>Pinzas Carly transparentes</b>				
4006 Δ	Pinza Carly para ensalada, 15.24 cm	07	12 pz	1.06/0.13
4009 Δ	Pinza Carly para ensalada, 22.86 cm	07	12 pz	2.30/0.25
4109 Δ	Pinza utilitaria Carly, 22.86 cm	07	12 pz	2.00/0.26
4206 Δ	Pinza Carly de POM, 15.24 cm	07	12 pz	0.85/0.12

Los productos aprobados por NSF están identificados con el símbolo Δ



**MÁS VENDIDO**

## Cazos

### Cazos Carly

- Dos años de garantía
- Cazo de 29.57 ml de forma ovalada que permite servir de ambos lados
- Disponible en longitudes de 24.13 y 34.29 cm
- Aprobadas por NSF; aptas para lavavajillas

### Cazos estándar

- Dos años de garantía
- Cazo de 29.57 ml con picos vertedores a cada lado para servir más fácilmente
- Disponible en 26.67 cm de longitud
- Aprobados por NSF; aptos para lavavajillas

### Cucharas para servir, cucharas para bufé y tenedores para pasta

- Dos años de garantía
- Aptos para temperaturas hasta los 100° C
- Soportan temperaturas de hasta 132° C de calor seco
- Las cucharas para servir tienen una ranura en el mango para que puedan apoyarse en el borde del inserto
- Productos aprobados por NSF; aptos para lavavajillas

### Cucharas para ensalada

- Gran borde plano para que sea más fácil servir los alimentos
- Mango de 18.72 cm para que sea más fácil de alcanzar
- Material SAN de larga duración
- Aprobadas por NSF; aptas para lavavajillas



	Marrón(01)	Blanco(02)	Negro(03)	Rojo(05)	Beige(06)	Transparente(07)	Verde pradera(08)
N.º de producto	Descripción		Color	Paquete	Peso/vol. de caja		
<b>Cazos</b>							
0295 Δ	Cazo Carly, 24.13 cm		01, 02, 03, 05, 06, 07	12 pz	1.00/0.12		
0296 Δ	Cazo Carly, 34.29 cm		03	12 pz	1.25/0.15		
0287*	Cazo Carly, 24.14 cm (con variedad de motivos impresos)		03	1 conjunto	0.90/0.12		
0240 Δ	Cazo estándar, 26.67 cm		03, 07	48 pz	4.70/0.58		
0261*	Cazo estándar, 26.67 cm (con variedad de motivos impresos)		03	1 conjunto	1.15/0.23		
<b>Cucharas y tenedor para pasta</b>							
4410 Δ	Cuchara para servir, 27.94 cm		02, 03, 05, 06, 07, 08	12 pz	1.40/0.13		
4411 Δ	Cuchara perforada para servir, 27.94 cm		03, 07	12 pz	1.39/0.13		
4420 Δ	Cuchara para servir, 33.02 cm		02, 03, 05, 06, 07	12 pz	1.66/0.17		
4421 Δ	Cuchara perforada para servir, 33.02 cm		03	12 pz	1.57/0.17		
4430 Δ	Cuchara para servir, 38.1 cm		03, 07	12 pz	1.80/0.19		
4431 Δ	Cuchara perforada para servir, 38.1 cm		03	12 pz	1.75/0.19		
4450 Δ	Cuchara para bufé, 7.39 ml, 20.32 cm		03, 06, 07	12 pz	0.50/0.05		
4460 Δ	Cuchara para bufé, 14.78 ml, 20.32 cm		01, 02, 03, 05, 06, 07, 08	12 pz	0.55/0.05		
4470 Δ	Cuchara para bufé, 22.18 ml, 20.32 cm		01, 03, 05, 06, 07	12 pz	0.76/0.07		
4471 Δ	Cuchara para bufé perforada, 22.18 ml, 25.4 cm		01, 03, 06	12 pz	0.70/0.07		
4355	Tenedor para pasta, 24.13 cm		03	12 pz	1.10/0.19		
509 Δ	Cuchara para ensalada, 27.94 cm		01, 03	48 pz	3.50/0.58		

Los productos aprobados por NSF están identificados con el símbolo Δ

Nota: \*Los paquetes surtidos incluye uno de cada uno de los siguientes: Bleu Cheese, Lo-Cal, Italian, House, French, Ranch, Thousand Island y Caesar, y cuatro cazos decorados sin inscripción: Mango impreso con el nombre del aderezo en blanco.

# BARRAS DE COMIDA

La barra de comida Maximizer le permite **servir comidas en cualquier parte.** Perfecta para usar con insertos ColdMaster® para conservar los alimentos **por debajo de los 4.4° C hasta 8 horas.**

7711

## Barra de comida Maximizer™

- La barra de comida de 1.83 m posee un elegante estilo europeo
- Se puede usar con hielo o con insertos estándar Coldmaster® para conservar los alimentos a 4.4 °C o menos hasta ocho horas
- Protector contra estornudos a ambos lados fijado con seis perillas atornillables
- La cavidad y el gabinete vienen ensamblados (no se necesitan herramientas)
- Aprobada por NSF



Protección contra estornudos inclinable que facilita la limpieza y la reposición de alimentos en la barra y puede usarse también como línea de servicio para barra de sándwiches



Puede alojar hasta seis insertos de un entero (20% más que cualquier otro sistema similar)



**Barras adaptadoras**

Se usan con varios insertos para armar distintas configuraciones de barras de comida, véase la página 218 para obtener más información

**Cupón para barra de comida Maximizer disponible**  
[www.carlislefsp.com/ecoupons](http://www.carlislefsp.com/ecoupons)

Las piezas de repuesto se muestran en las páginas 328-330

Moldeadas en polietileno durable con paredes rellenas con espuma gruesa de poliuretano para mantener los alimentos a la temperatura correcta durante horas.

Posee manijas hundidas de fácil agarre en cada esquina para mayor facilidad de maniobra

Cuatro rueditas oscilantes con freno que no dejan marcas ofrecen mayores posibilidades de transporte y estabilidad.



Su protección extra ancha de ambos lados permite el servicio a la izquierda y a la derecha

Incluye divisores de cavidad desmontables

Los portainseros incorporados tienen un pestillo fácil de abrir con un solo toque; utilice los CaterCoolers™, (consulte la página 160) para mantener las comidas frías por más tiempo

Cuenta con un compartimento adicional de almacenamiento con grifo incorporado para drenar el hielo detrás de la puerta fácil de abrir



N.º de producto	Descripción	Color	Paquete	Peso/vol. de caja
<b>Barra de comida Maximizer y accesorios</b>				
7711 Δ	Barra de comida Maximizer de 1.83 m	01, 03, 08, 59	1 pz	320.00/100.06
7721 Δ	Bandeja deslizable Maximizer de 1.83 m	01, 03, 08, 59	1 pz	14.75/1.14
7725 Δ	Estante lateral Maximizer	01, 03, 08, 59	1 pz	11.35/0.79

Los productos aprobados por NSF están identificados con el símbolo Δ y pueden llevar una N como prefijo

# BARRAS DE COMIDA

**Recubrimiento de alta tecnología** para que la barra de comida Six Star **luzca impecable por varios años** y sea **fácil de limpiar**.

## Barras de comida Six★Star™

- Moldeadas en espuma de poliuretano grueso aseguran varias horas de aislamiento
- Se pueden usar con hielo o con insertos estándar Coldmaster® para conservar los alimentos a 4.4° C o menos por un máximo de ocho horas
- Las protecciones de acrílico de dos piezas permiten un fácil ensamblado
- Su acabado brillante con recubrimiento especial la hace fácil de limpiar
- Drenaje tipo grifo facilita la extracción del agua
- Se pueden agregar bandejas deslizantes y estantes laterales sin retirar las patas
- Resistentes rueditas oscilantes embutidas de 12.7 cm que no dejan marca, dos ellas con freno
- Fácil de ensamblar
- Producto aprobado por NSF

**NSF®**



6605 con Bandeja deslizante 6620



6608 con Bandeja deslizante 6621



6600

## Barras de comida portátiles

- Unidad con patas disponible únicamente en los modelos de 1.22 o 1.83 m

## Barra para jóvenes

Instale una estación de sundaes utilizando los servidores de helados Coldmaster de 11.36 l y vasijas llenas con todos los agregados

- Baja altura de servicio de 73.66 cm especialmente pensada para que los más pequeños tengan acceso a todas las confituras

## Barras de sobremesa

Perfectas para una bar de Happy Hour

- Tapón de drenaje roscado ubicado debajo de la bandeja para el hielo que facilita la extracción del agua

6611 con  
Bandeja deslizante 6621  
6625 Estante lateral



**Barras portátiles cerradas**

- Unidad de 1.83 m con compartimientos de almacenamiento cerrados y puertas corredizas

Las piezas de repuesto se muestran en las páginas 328-330



N.º de producto	Descripción	Color	Paquete	Peso/vol. de caja
<b>Barras de comida y accesorios Six★Star™</b>				
6600 Δ	Six★Star de sobremesa, 1.22 m	01, 03, 05, 08	1 pz	63.00/12.16
6601 Δ	Six★Star de sobremesa, 1.83 m	03	1 pz	92.00/18.01
6605 Δ	Six★Star portátil, 1.22 m con patas solamente	01, 03, 08	1 pz	120.00/17.32
6606 Δ	Six★Star portátil, 1.83 m con patas solamente	01, 03, 08	1 pz	142.00/27.28
6611 Δ	Six★Star portátil, 1.83 m con patas y almacenamiento	03, 08	1 pz	170.00/61.68
6608 Δ	Six★Star para jóvenes, 1.83 m con patas solamente	03, 05, 08	1 pz	135.00/27.28
6620 Δ	Bandeja deslizable Six★Star, 1.22 m (se utiliza con 6605)	01, 03, 08	1 pz	14.10/0.74
6621 Δ	Bandeja deslizable Six★Star, 1.83 m (se utiliza con 6606, 6608, 6611)	01, 03, 05, 08	1 pz	14.75/1.13
6625 Δ	Estante lateral Six★Star (se utiliza con todas las barras de comida Six★Star)	01, 03, 05, 08	1 pz	11.75/0.66

Los productos aprobados por NSF están identificados con el símbolo Δ

Nota: El artículo 6621 se pueden despachar por UPS/FedEx terrestre con tarifa para envíos de grandes dimensiones; los artículos 6600, 6601, 6608, 6611, 6605, 6606 no se pueden despachar por UPS/FedEx terrestre.

Nota: Las unidades de sobremesa 6600, 6601 no se pueden convertir en unidades portátiles.

# BARRAS DE COMIDA Y ACCESORIOS

Arme un bufé para pastas o una estación de ensaladas de sobremesa para su próximo evento. ¡Perfectas para un bar de Happy Hour!



7670 con Protección contra estornudos 9720

## Barras de bufé Five★Star™

- El aislamiento de espuma de poliuretano grueso conserva el hielo por horas
- Ideal para vasijas, tazones o para enfriar bebidas
- Tapón de drenaje en el extremo de la unidad
- Aprobado por NSF



## Protección contra estornudos

- Diseñada para barras de bufé Five★Star
- Productos 9148, 9160, 9172 con aprobación NSF



9260



9148

Las piezas de repuesto se muestran en las páginas 328-330



N.º de producto	Descripción	Color	Paquete	Peso/vol. de caja
<b>Barras de bufé Five★Star™</b>				
7670 $\Delta$	Barra de bufé Five★Star, 1.22 m	01, 03, 08	1 pz	21.10/4.49
7671 $\Delta$	Barras de bufé Five★Star, 1.83 m	01, 03	1 pz	32.83/6.88
<b>Protecciones contra estornudos de un solo lado independientes</b>				
9148 $\Delta$	Estándar de un solo lado, 1.22 m	03, 07	1 pz	19.00/3.00
9160 $\Delta$	Estándar de un solo lado, 1.52 m	03, 07	1 pz	24.44/4.33
9172 $\Delta$	Estándar de un solo lado, 1.86 m	03, 07	1 pz	27.50/4.65
9224	Ajustable de un solo lado, 0.60 m	03, 07	1 pz	10.60/1.76
9248	Ajustable de un solo lado, 1.22 m	03, 07	1 pz	19.25/2.99
9260	Ajustable de un solo lado, 1.52 m	03, 07	1 pz	25.29/4.33
9272	Ajustable de un solo lado, 1.86 m	03, 07	1 pz	29.05/4.58
<b>Protecciones contra estornudos de dos lados independientes</b>				
9710	Estándar de dos lados, 1.22 m	03	1 pz	27.30/3.54
9712	Estándar de dos lados, 1.86 m	03	1 pz	40.50/5.20
9720	Ajustable de dos lados, 1.22 m	03	1 pz	28.07/3.58
9722	Ajustable de dos lados, 1.86 m	03	1 pz	40.60/5.46
<b>Accesorios para protecciones contra estornudos</b>				
9051	Panel para un solo extremo (cubre el área lateral de la protección contra estornudos de un solo lado)	07	1 pz	2.07/0.27
9052	Panel para dos extremos (cubre el área lateral de la protección contra estornudos de dos lados)	07	1 pz	2.10/0.27

Los productos aprobados por NSF están identificados con el símbolo  $\Delta$

No se recomienda el uso de protecciones contra estornudos con mesas de vapor

Notas de envío: El artículo 7671 no se puede despachar por UPS/FedEx terrestre; el artículo 7670 se puede despachar con tarifa para envíos de grandes dimensiones.

Los artículos 9160, 9172, 9260, 9272, 9712 no se pueden despachar por UPS/FedEx terrestre; los artículos 9148, 9248, 9710, 9720 se pueden despachar con tarifa para envíos de grandes dimensiones.





## Marmita eléctrica

- Marmita económica que incluye un inserto metálico de 9.93 litros con tapa con bisagra y cucharón
- Calentador controlado por termostato con ajustes de baja a alta temperatura
- 120 v/450 w; cable desmontable de 3 m de largo con enchufe de tres patas; revestimiento aislado de polipropileno
- Unidad recomendada para uso en húmedo
- Con aprobación de NSF y UL



## Exhibidores de pastelería

- Ideales para exhibir tartas, galletitas y pasteles
- Bandejas deslizables texturizadas resistentes a los rayones
- Higiénicos, hechos en acrílico fácil de limpiar
- Práctica puerta con bisagra y cierre magnético

SPD303KD



Negro(03)	Transparente(07)
-----------	------------------

N.º de producto	Descripción	Color	Paquete	Peso/vol. de caja
<b>Marmita eléctrica</b>				
0588 $\Delta$	Marmita eléctrica con inserto, tapa y cucharón	03	1 pz	17.19/2.81
<b>Exhibidores de pastelería</b>				
SPD300	Tres bandejas (puerta posterior)	07	1 pz	21.00/5.55
SPD300KD	Tres bandejas (puerta posterior) (sin ensamblar)	07	1 pz	25.90/1.91
SPD303	Tres bandejas, puerta posterior y frontal de autoservicio	07	1 pz	21.05/5.25
SPD303KD	Tres bandejas, puerta frontal y posterior de autoservicio (sin ensamblar)	07	1 pz	24.60/1.91
SPD123	Bandeja únicamente	07	1 pz	1.90/0.33

Los productos aprobados por NSF están identificados con el símbolo  $\Delta$

Los exhibidores de pastelería que se indican más arriba se pueden despachar por UPS/FedEx terrestre con tarifa para envíos de grandes dimensiones a excepción del SPD123 que se envía a la tarifa estándar.

# SOLUCIONES PARA CONDIMENTOS

## Bastidores para condimentos en paquetes

- Estos bastidores sirven para todo tipo de paquetes de condimentos, utensilios, sorbetes, servilletas y ocupan muy poco espacio sobre el mostrador
- Puede elegir entre una sólida estructura de aluminio o una más económica de alambre cromado
- Contenedores de plástico durables con portatarjetas moldeados en la parte frontal
- La unidad cuenta con 31 tarjetas con etiquetas con el nombre de los artículos más comunes para organizar e identificar el contenido
- Para usar sobre el mostrador o amurado con tornillos (incluidos)

381206LG



381109LG

## Estaciones de comida

### Estación de condimentos

- La estación de condimentos 10806 incluye cuatro (4) insertos de un sexto StorPlus™ negros de policarbonato de 15.24 cm de profundidad
- También se pueden usar cuatro (4) insertos estándar de un sexto Coldmaster® que se venden por separado, véase la página 98

### Estación multiuso

- La estación multiuso incluye cuatro (4) insertos de un tercio StorPlus™ negros de policarbonato de 10.16 cm de profundidad
- También se pueden usar cuatro (4) insertos estándar de un tercio Coldmaster® que se venden por separado, véase la página 98



## Kit de bomba estándar

- Incluye la bomba estándar 38310 y los 5 tamaños de tapa siguientes: 3.81, 10.95, 10.95 SP, 11.91 y 16.03 cm
- Los conjuntos de bomba y tapa a rosca o presión permiten bombear los condimentos directamente desde sus envases
- La bomba de plástico estándar viene con dos clips limitadores para dispensar porciones de 14.5 o 29.35 ml



Las piezas de repuesto se muestran en las páginas 328-330

Negro(03)

**N.º de producto Descripción**

**Color Paquete Peso/vol. de caja**

### Bastidores para condimentos en paquetes

N.º de producto	Descripción	Color	Paquete	Peso/vol. de caja
381109LG	Bastidor para condimentos en paquetes de aluminio, viene con 9 recipientes de 3.3 l c/u	—	1 pz	12.50/2.74
381206LG	Bastidor para condimentos en paquetes de alambre, viene con 6 recipientes de 3.79 l c/u	—	1 pz	7.50/1.35

### Estaciones de comida

10806	Estación de comida para condimentos (incluye 4 insertos de un sexto)	03	1 pz	13.30/4.54
10807	Estación de comida multiuso (incluye 4 insertos de un tercio)	03	1 pz	16.40/4.45

### Kit de bomba estándar

38310	Kit de bomba estándar	—	6 pz	2.90/0.39
-------	-----------------------	---	------	-----------





Las barras para aderezos de Carlisle, hechas de acero inoxidable durable, son perfectas para dispensar condimentos, aderezos y salsas.

### Barra para aderezos estándar

- La económica bomba de plástico estándar viene con dos clips limitadores para dispensar porciones de 14.5 o 29.35 ml
- Se incluyen recipientes y bombas extraíbles
- Base de goma andeslizante para proteger el mostrador



### Barra para aderezos con aislamiento

- Unidad aislada que se combina con paquetes de hielo reutilizables para mantener los condimentos enfriados durante horas
- Incluye paquetes de hielo reutilizables, recipientes de 1.89 l, bombas y etiquetas autoadhesivas con el nombre de los condimentos más comunes
- Los recipientes de 1.89 l incluyen tapas a presión para su almacenamiento durante la noche
- Se puede elegir entre bombas estándar económicas o de acero inoxidable patentadas\*
- La bomba de acero inoxidable dispensa porciones de 370 ml por toque; la bomba estándar dispensa porciones de 14.5 o 29.35 ml



### Bombas de condimentos de gran volumen

- Permite colocar recipientes de 3.79 l o latas N.º 10 para mayor pulcritud
- Se puede elegir entre bombas de boquilla fija o de acero inoxidable patentadas\*
- La bomba de acero inoxidable dispensa porciones de 370 ml por toque; la bomba estándar dispensa porciones de 14.5 o 29.35 ml



N.º de producto	Descripción	Color	Paquete	Peso/vol. de caja
<b>Conjunto dispensador de aderezos de bomba estándar</b>				
38502	Conjunto dispensador de aderezos con 2 bombas estándar y recipientes	—	1 pz	8.05/0.77
38503	Conjunto dispensador de aderezos con 3 bombas estándar y recipientes	—	1 pz	7.50/1.14
38504	Conjunto dispensador de aderezos con 4 bombas estándar y recipientes	—	1 pz	9.65/1.65
<b>Barra de aderezos con aislamiento</b>				
386230IB	Conjunto dispensador de aderezos con aislamiento con 3 bombas de acero inoxidable y 2 paquetes de hielo grandes	—	1 pz	14.95/1.50
38623IB	Conjunto dispensador de aderezos con aislamiento con 3 bombas estándar y 2 paquetes de hielo grandes	—	1 pz	12.10/0.90
<b>Bombas para condimentos de gran volumen</b>				
386010	Bomba para condimentos de gran volumen con bomba de acero inoxidable	—	1 pz	6.15/0.80
38601	Bomba para condimentos de gran volumen con bomba de boquilla fija	—	1 pz	4.65/0.63

\*Patentes de los EE. UU N.º 6343720, 6019256, 6450373  
Las piezas de repuesto se muestran en las páginas 328-330

# DISPENSADORES DE VASOS Y TAPAS

## Dispensadores de vasos ajustables

- Un dispensador para todos los tamaños estándar de vasos térmicos, de papel o plástico de 240 ml a 1.42 l
- Los modelos de gabinete vertical están hechos de acero inoxidable resistente
- Accionados a resorte con juntas de liberación de silicona
- Vienen con cuatro juntas intercambiables por tubo (pequeño, mediano, grande y extragrande)
- No se necesitan herramientas, listo para usar



38800GLC



38882G



El modelo 38850GEW se monta directamente sobre el mostrador o la pared (se puede insertar en una plantilla existente)



38884G

38820C



38830C



## Dispensador de vasos por gravedad

- Se ajusta fácilmente a los distintos tamaños de vasos térmicos, de papel o de plástico
- Se puede amurar e incluye un soporte de montaje de dos piezas para retirarlo fácilmente

**N.º de producto Descripción**

### Dispensadores de vasos ajustables

N.º de producto	Descripción	Color	Paquete	Peso/vol. de caja
38882G	Dispensador de 2 vasos, modelo de gabinete vertical	—	1 pz	20.75/2.58
38883G	Dispensador de 3 vasos, modelo de gabinete vertical	—	1 pz	30.45/3.90
38884G	Dispensador de 4 vasos, modelo de gabinete vertical	—	1 pz	39.05/5.05
38850GEW	Dispensador de vasos únicamente	—	1 pz	5.10/1.10

### Dispensador de vasos por gravedad

38820C	Dispensador de vasos pequeños, vasos de 177.44 a 325.31 ml, 6.35 a 8.74 cm	—	1 pz	2.10/0.20
38830C	Dispensador de vasos grandes, vasos de 354.88 a 709.76 ml, 8.59 a 9.86 cm	—	1 pz	2.55/0.25



## Organizador de tapas y condimentos

- El organizador de acero inoxidable se coloca sobre los gabinetes dispensadores de vasos verticales o se puede usar sobre el mostrador
- La base de goma antideslizante también protege el mostrador
- Incluye insertos de plástico de 0.47 l (2) y de 0.95 l (3)



38800GLC

## Dispensador de tapas y sorbetes para mostrador

- Las divisiones se pueden ajustar para todos los tamaños de tapas estándar
- El panel para sorbetes se puede extraer para guardar más tapas
- Base de goma antideslizante y para proteger el mostrador
- El dispensador se puede amurar utilizando sus dos orificios para llave estándar



388804L

## Unidad para condimentos de 6 compartimentos

- De tamaño compacto, 20.24 x 35.56 cm, ideal para mostradores y gabinetes de café con espacio limitado
- Diseño escalonado con compartimentos profundos para organizar los condimentos
- Hecha de plástico ABS durable con acabado texturizado que disimula los rayones



10828

## Dispensadores

- Tapas deslizantes para facilitar la carga

### Dispensador de mondadientes

- Puede almacenar una caja estándar de mondadientes
- Cuenta con un cable de seguridad para prevenir robos

### Dispensador de sorbetes

- Puede almacenar una caja completa de sorbetes normales o jumbo sin envoltura de 21.50 cm de longitud como máximo
- Perilla fácil de accionar para dispensar un sorbete por vez



TP100

SSD100

Las piezas de repuesto se muestran en las páginas 328-330



N.º de producto	Descripción	Color	Paquete	Peso/vol. de caja
<b>Organizador de tapas y condimentos</b>				
38800GLC	Organizador de tapas/condimentos	—	1 pz	5.30/1.10
<b>Dispensador de tapas y sorbetes para mostrador</b>				
388804L	Dispensador de mostrador de 4 compartimentos	—	1 pz	3.30/0.58
<b>Unidad para condimentos de 6 compartimentos</b>				
10828	Unidad para condimentos de 6 compartimentos para servicio de café	03	12 pz	6.90/1.66
<b>Dispensadores</b>				
TP100	Dispensador de mondadientes	07	1 pz	0.84/0.07
SSD100	Dispensador de sorbetes	07	1 pz	2.50/0.30

# SERVICIO DE BEBIDAS

Ideal para restaurantes económicos y cafeterías

## Dispensadores de bebidas rectangulares TrimLine™

- Su elegante diseño rectangular ahorra espacio en el mostrador
- Indicadores de capacidad en cuartos y litros a ambos lados
- El depósito cuenta con asas ergonómicas para un agarre seguro
- Tapa y base con textura
- La tapa sin bisagra minimiza las roturas y evita derrames
- Bandeja de goteo extraíble para evitar derrames y reducir el tiempo de limpieza
- Viene en policarbonato transparente ultra resistente o en polipropileno traslúcido más económico
- El dispensador Premium cuenta con un grifo de lujo bloqueable a prueba de goteo
- El dispensador Economy cuenta con un grifo estándar a prueba de goteo
- Incluye etiquetas: ponche de frutas, te helado, limonada, te con azúcar, te sin azúcar



10857

Las piezas de repuesto se muestran en las páginas 328-330

Negro(03)

Marrón oscuro(69)

N.º de producto	Descripción	Color	Paquete	Peso/vol. de caja
<b>TrimLine de base única, compacto de 20.32 cm de ancho (incluye 1 dispensador de 11.36 l)</b>				
10850 Δ	Premium (PC) de base única, 11.36 l	03, 69	1 pz	6.30/2.74
10854 Δ	Premium (PPY) de base única, 11.36 l	03, 69	1 pz	5.85/2.74
10852 Δ	Economy (PC) de base única, 11.36 l	03	1 pz	6.30/2.74
10856 Δ	Economy (PPY) de base única, 11.36 l	03	1 pz	5.85/2.74
<b>TrimLine de base doble, compacto de 39.37 cm de ancho (incluye 2 dispensadores de 11.36 c/u)</b>				
10851 Δ	Premium (PC) de base doble, 11.36 l	03	1 pz	11.50/4.03
10853 Δ	Economy (PC) de base doble, 11.36 l	03	1 pz	11.50/4.82
10857 Δ	Economy (PPY) de base doble, 11.36 l	03	1 pz	10.20/4.82

Los productos aprobados por NSF están identificados con el símbolo Δ y pueden llevar una N como prefijo





### Dispensador de bebidas cuadrado

- El grifo accionado a resorte permite dispensar el líquido rápidamente y sin gotear

### Dispensadores de bebidas redondos

- Líneas de medición estampadas en incrementos de un cuarto
- Los dispensadores y la base se venden como una unidad o bien se puede adquirir el dispensador por separado
- Incluye etiquetas para te helado, limonada, ponche de frutas, te con azúcar y té sin azúcar



N.º de producto	Descripción	Color	Paquete	Peso/vol. de caja
<b>Dispensador de bebidas cuadrado</b>				
10820	Dispensador cuadrado con base (PPY, traslúcido), 11.36 l	03	1 pz	4.65/1.03
<b>Dispensadores de bebidas redondos con base</b>				
2230	Dispensador redondo con base (blanco, PE), 18.93 l	01	1 pz	4.65/1.59
2229	Dispensador redondo con base (PPY, traslúcido), 18.93 l	01, 03	1 pz	4.70/1.61
2227	Dispensador redondo con base (PPY, traslúcido), 11.36 l	01	1 pz	4.25/1.06
<b>Dispensadores de bebidas redondos</b>				
2210	Dispensador redondo (blanco, PE), 18.93 l	02	1 pz	3.45/1.65
2209	Dispensador redondo (PPY, traslúcido), 18.93 l	30	1 pz	3.45/1.65
2219	Dispensador redondo (PPY, traslúcido), 11.36 l	30	1 pz	2.65/1.06



**CARLISLE**  
FOODSERVICE PRODUCTS

EFICIENTES  
RESISTENTES  
INNOVADORES  
HIGIÉNICOS

# SUMINISTROS PARA BARES

---

*Gracias a la vasta línea de suministros para bares de Carlisle, su servicio de bar puede funcionar de forma más eficiente y rentable y ofrecer mejor atención a los clientes. Nuestros recipientes y organizadores para mostrador de las líneas Bar Essentials y Store 'N Pour permiten ahorrar tiempo y dinero.*



# BARRA PORTÁTIL MAXIMIZER™

**Deleite a sus clientes y mejore su rentabilidad.** Maximizer le permite ofrecer a sus clientes el servicio de bar que desean y esperan. Se adapta perfectamente a espacios tan diversos como un salón para banquetes, el lobby de un hotel, un bar en una piscina o una terraza.

## Barra portátil Maximizer

- Maximizer ofrece todo el estilo y las características que usted espera de una barra premium a un precio muy accesible
- La amplia área de servicio de 142.24 cm permite tener la unidad de servicio al alcance de la mano sin obstaculizar el área de preparación
- El mostrador de constitución sólida y durable es fácil de limpiar e incluye una práctica depresión moldeada para colocar la esterilla
- Robustas rueditas oscilantes de 12.7 cm que no dejan marca permiten bloquear la unidad gracias a los frenos presentes en cada extremo
- Recipiente para hielo de 56.78 l con drenaje y trampa de agua integrados
- El recipiente incluye una cubierta protectora estándar para un almacenamiento y transporte fáciles e higiénicos
- Completamente ensamblada, no se necesitan herramientas
- Las piezas de repuesto se muestran en la página 332

## Cubierta Maximizer

- La cubierta protectora de vinilo calibre 8 permite mantener la barra limpia y seca cuando no está en uso
- La parte posterior con doble abertura se fija con ganchos y cinta de abrojo para un ajuste personalizado
- El cierre con cinta facilita el acceso al área de almacenamiento de la barra sin retirar la cubierta

Vea nuestro cupón de descuento en línea en [www.carlislefsp.com/ecoupons](http://www.carlislefsp.com/ecoupons)



La cubierta protectora de vinilo 7555 permite mantener la barra limpia y seca cuando no está en uso

La barra y el mostrador ergonómicos de dos niveles fueron diseñados para facilitar la preparación y servicio de los tragos: su amplia superficie permite tener todos los elementos a mano sin obstaculizar el área de preparación.



Abertura posterior para facilitar el acceso





Diseñada por cantineros profesionales, la excelente barra portátil Maximizer se adapta a cualquier entorno con una propuesta eficiente y rentable que deleitará a los clientes con los tragos más exquisitos.



El excelente diseño de la barra portátil Maximizer se adapta perfectamente a cualquier entorno.



La barra portátil Maximizer es durable y perfecta para el servicio al aire libre.



La tabla para cortar incorporada facilita la preparación de los ingredientes y se la puede extraer para limpiarla a fondo.

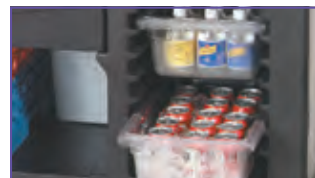

El compartimento de almacenamiento incluye rieles moldeados; se puede usar con los cajones de almacenamiento de alimentos StorPlus™ de 30.48 x 45.72 cm



Incluye un bastidor Speed-Rak™ estándar de acero inoxidable de 55.88 cm con capacidad para 6 botellas o 6 recipientes Store 'N Pour® de 0.95 l



El exclusivo cajón deslizable permite guardar mezclas, gaseosas o cajones estándar y se puede quitar para mayor versatilidad de almacenamiento



El amplio espacio de almacenamiento debajo del cajón es perfecto para guardar vasos y copas con nuestros portavasos OptiClean™

- 
 Negro(03)
- 
 Acero inoxidable(44)
- 
 Gris topo(80)
- 
 Madera de cerezo(094)

N.º de producto	Descripción	Color	Paquete	Peso/vol. de caja
<b>Cubierta y barra portátil Maximizer</b>				
7550	Barra portátil Maximizer	03, 44, 094	1 pz	160.00/46.05
7555 ▼	Cubierta para la barra Maximizer	80	1 pz	10.00/0.35

Las piezas de repuesto se muestran en la página 332

Nota: El producto 7550 no se puede despachar por el servicio terrestre de UPS/Fedex

ADVERTENCIA: los productos identificados en esta página con el símbolo ▼ contienen sustancias químicas, entre ellas uno o más ftalatos, que según el Estado de California pueden provocar cáncer, defectos de nacimiento y otros problemas de fertilidad.



# STORE 'N POUR®

## Store 'N Pour

- Disfrute de los beneficios del sistema para almacenar y servir más eficiente pensado para la cocina, el bar o el salón comedor
- Sirva tragos 2-1 perfectos en todo momento con el diseño de pico vertedor con ventilación
- Diseño de pico y cuello de dos piezas que facilita la limpieza
- Proceso de fabricación exclusivo que asegura un cierre hermético sin fugas
- Hechos en polietileno de alta densidad resistente a las roturas
- Recipientes fáciles de limpiar con diseño de pared recta sin bordes agudos en el interior que puedan acumular restos de alimentos y bacterias
- Exclusivo borde de apilamiento en tapas de recipientes de un cuarto o una pinta que permite un almacenamiento fácil y seguro en el estante o el refrigerador
- Picos vertedores y tapas del mismo color para facilitar la identificación de los productos
- Las tapas encajan en la base de los recipientes de una pinta o un cuarto para que no se pierdan
- Tapas de colores surtidos facilitan la clasificación por colores

Exclusivo proceso de que asegura un ajuste hermético sin filtraciones

Exclusivo pico con orificio de ventilación que controla el flujo



Cuello texturizado para un agarre seguro al servir tragos 2-1

Sin rebordes antihigiénicos, diseño de pared recta de fácil lavado en versiones de pintas y cuartos

### Uso interno de Store 'N Pour

Nuestras botellas y picos vertedores Store 'N Pour también se pueden usar en aplicaciones internas para:

- Almacenar y servir especias
- Almacenar y servir vinos/jerez para cocinar

## PourPlus™

### Unidad PourPlus completa

- La unidad completa incluye recipiente, tapa y pico vertedor

### Pico vertedor PourPlus

- PourPlus se puede usar con todos los recipientes Store 'N Pour
- Diseño de cuello y pico vertedor integrados que facilita el vertido y la limpieza
- El cuello texturizado ofrece un agarre más seguro incluso cuando está mojado
- Cuellos codificados por color



PS204AST

PS204

PS601NC

## Versatilidad de Store 'N pour®



Uso ante el público



Facilita la preparación de tragos 2-1



Almacenamiento apilable



Uso interno



Se pueden usar para aceites y mezclas de cocina

Las piezas de repuesto se muestran en la página 332

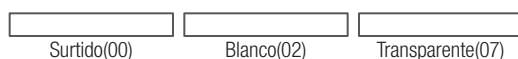

N.º de producto	Descripción	Color	Paquete	Peso/vol. de caja
<b>Pico vertedor Store 'N Pour Speed</b>				
3042	Pico vertedor Speed	07	24 pz	0.55/0.05
<b>Pour Plus Store 'N Pour</b>				
PS204	Pico vertedor PourPlus	02	12 pz	1.60/0.30
PS204AST*	Pico vertedor PourPlus, Surtido	00	1 conjunto	1.60/0.30
PS601NC	Unidad completa, 0.95 l (cuarto)	00, 02	12 pz	4.60/0.89

\*Los paquetes surtidos PourPlus de 0.95 l (cuarto) incluyen 2 unidades de cada color, los paquetes surtidos de 1.89 l (1/2 galón) y de 3.79 l (1 galón) incluyen 1 pz de cada color



## El sistema esencial para mezclar tragos



### 1. Recipiente para mezclar de 3.79 l

Mida y mezcle productos concentrados o en polvo con precisión en recipientes de 3.79 l. Gracias a su boca ancha no es necesario recurrir a un embudo.



### 2. Menor tiempo de preparación

Prepare mezclas y jugos con anticipación utilizando el recipiente de almacenamiento de 3.79 l. En horarios de mayor actividad solo tendrá que vaciarlos en recipientes de 0.95 l.



### 3. Transferencia a recipientes de 0,95 l

Vierta el contenido del recipiente de 3.79 l en cuatro recipientes de 0.95 l fáciles de manipular.



### 4. Listo para usar

Coloque el pico vertedor sobre el cuello del recipiente de 0.95 l para colocarlos en el bastidor. Reserve el resto del contenido tapado para usarlo en otro momento.

## Unidades Store 'N Pour completas y de repuesto

- La unidad completa incluye cuello, recipiente y pico vertedor y tapa del mismo color
- La unidad de repuesto incluye tapa y recipiente
- Aptas para lavavajillas

### Pico Store 'N Pour Speed

- Pico vertedor antigoteo que permite servir de forma más rápida y uniforme



3042



### Paquete de servicio para barras Store 'N Pour

Incluye seis unidades completas de 3.79 l (recipiente, cuello y pico vertedor y tapa del mismo color), 18 unidades de 0.95 l de repuesto (recipiente y tapa) y una unidad de 3.79 l de repuesto (tapa y recipiente) para mezclar



Surtido(00)	Marrón(01)	Blanco(02)	Amarillo(04)
Rojo(05)	Transparente(07)	Verde(09)	Anaranjado(24)

N.º de producto	Descripción	Color	Paquete	Peso/vol. de caja
<b>Unidades Store 'N Pour completas y de repuesto</b>				
PS501N	Unidad completa de 0.47 l (pinta)	00	12 pz	3.50/0.88
PS502N	Unidad de repuesto de 0.47 l (pinta)	00	12 pz	1.96/0.64
PS601N	Unidad completa de 0.95 l (cuarto)	00, 01, 02, 04, 05, 09, 24	12 pz	4.60/0.89
PS602N	Unidad de repuesto de 0.95 l (cuarto)	00, 02, 05	12 pz	3.20/0.82
PS701B	Unidad completa de 1.89 l (1/2 galón)	00	6 pz	2.90/0.90
PS702	Unidad de repuesto de 1.89 l (1/2 galón)	00	6 pz	2.05/0.88
PS801B	Unidad completa de 3.79 l (1 galón)	00	6 pz	4.00/1.87
PS802	Unidad de repuesto de 3.79 l (1 galón)	00	6 pz	3.15/1.84
PS103	Picos vertedores, indicar color	01, 04, 05, 07, 24	12 pz	0.46/0.05
PS103AT	Picos vertedores surtidos, 2 pz por color	00	12 pz	1.00/0.05
PS203	Cuellos	02	12 pz	1.60/0.30
PS304	Tapas, indicar color	01, 02, 04, 05, 24	12 pz	0.70/0.01
PS304AT	Tapas surtidas, 2 pz por color	00	12 pz	0.70/0.01
PS603N	Recipiente solo, 0.95 l (cuarto)	02	12 pz	3.00/0.85
<b>Paquete de servicio de bar Store 'N Pour</b>				
PS6012	Paquete de servicio de bar Store 'N Pour	00	1 conjunto	6.95/1.83
<b>Pico vertedor Store 'N Pour Speed</b>				
3042	Pico vertedor Speed	07	24 pz	0.55/0.05

\*Los paquetes surtidos PourPlus de 0.95 l (cuarto) incluyen 2 unidades de cada color, los paquetes surtidos de 1.89 l (1/2 galón) y de 3.79 l (1 galón) incluyen 1 pz de cada color

# PORTABOTELLAS Y ORGANIZADORES DE INGREDIENTES

## Portabotellas de acero inoxidable Speed-Rak™

- Orificios con forma de cerradura que facilitan la instalación y limpieza
- Se instalan en el fregadero de la barra con tornillos (se suministran)
- Diseño exclusivo, se pueden combinar varios Speed-Raks para tener una unidad para colgar



38322BH  
Se pueden combinar para formar una unidad doble para colgar

Las piezas de repuesto se muestran en la página 332

N.º de producto	Descripción	Color	Paquete	Peso/vol. de caja
<b>Portabotellas Speed-Rak de acero inoxidable</b>				
38322BH	Speed-Rak de 55.88 cm, para 5 botellas de 1 l	—	2 pz	8.50/1.09
38332BH	Speed-Rak de 81.28 cm, para 8 botellas de 1 l	—	2 pz	11.75/1.77
38342BH	Speed-Rak de 106.68 cm, para 10 botellas de 1 l	—	2 pz	12.00/1.79



## Organizadores de ingredientes

### Organizadores de ingredientes de acero inoxidable

- Sólida construcción de acero inoxidable de gran durabilidad
- Unidades con tapa abisagrada de tamaño completo que protege los ingredientes de derrames y contaminantes
- Las tapas individuales para cada compartimento mantienen los ingredientes tapados cuando no se los utiliza
- Se dispone de modelos con tapa con muesca para utilizar con cucharas o cazos
- Insertos higiénicos de 0,47 l y 0.95 l fáciles de limpiar; (2) recipientes de 0.47 se pueden intercambiar por uno de 0.95 l de acuerdo a sus necesidades



38704CSIB

### Organizadores de ingredientes de acero inoxidable

- Los organizadores aislados utilizan paquetes de hielo para mantener los ingredientes fríos por horas sin necesidad de usar hielo ni electricidad

### Organizadores Deluxe

- Cubierta entera esmerilada
- Incluye organizador y recipientes individuales

### Organizadores de plástico

- Cubierta entera esmerilada
- Incluye organizador y recipientes individuales



CH03



SS105



N.º de producto	Descripción	Color	Paquete	Peso/vol. de caja
<b>Organizadores de ingredientes de acero inoxidable</b>				
38704CNS	Organizador de ingredientes de 4 div. con 4 tapas	—	1 pz	4.60/0.60
38704CSIB	Organizador de ingredientes de 4 div. con 4 tapas con muesca y 4 paquetes de hielo	—	1 pz	8.20/0.80
38704C	Organizador de ingredientes de 4 div. con tapa de una sola pieza	—	1 pz	2.50/0.32
38705C	Organizador de ingredientes de 5 div. con tapa de una sola pieza	—	1 pz	2.85/0.32
38706C	Organizador de ingredientes de 6 div. con tapa de una sola pieza	—	1 pz	3.20/0.32
<b>Organizadores de plástico</b>				
SS105	Organizador con 5 recipientes/tapas de 0,59 l	02	1 pz	3.30/0.43
CH03	Organizador de ingredientes de lujo con 6 recipientes de 0.47 l	03	1 pz	3.25/0.31
CH15	Organizador de ingredientes de lujo con 4 recipientes de 0.71 l	03	1 pz	3.25/0.31

# EQUIPO PARA BARES

## Organizadores para barras

- Organizador ideal para el mostrador que permite acceder a servilletas para cóctel, agitadores y otros accesorios
- Material plástico resistente a las roturas



## Sistema Store 'N Pour® para ingredientes

- El sistema para ingredientes incluye una bandeja con tapa y seis recipientes (PS502N) de 0.47 l con tapas de colores surtidos
- Las tapas de colores permiten una fácil identificación; las tapas encajan en la parte inferior para facilitar su almacenamiento
- Cubiertas de acrílico protegen los ingredientes durante el servicio



Negro(03)

N.º de producto	Descripción	Color	Paquete	Peso/vol. de caja
<b>Organizador para barras</b>				
BC05	Organizador para barras	03	12 pz	16.53/1.84
<b>Sistema Store 'N Pour para ingredientes</b>				
PS101CS	Sistema completo para ingredientes	00	2 pz	4.75/0.65





### Esterilla de barra y esterilla de servicio

- Esterilla antideslizante para mantener limpio de mostrador
- Su patrón moldeado permite el drenaje del líquido derramado y el agua escurrida e impide que se deslicen las copas o vasos húmedos
- Las esterillas de barra tienen un área de drenaje para medidores, mientras que en el área principal caben hasta seis vasos

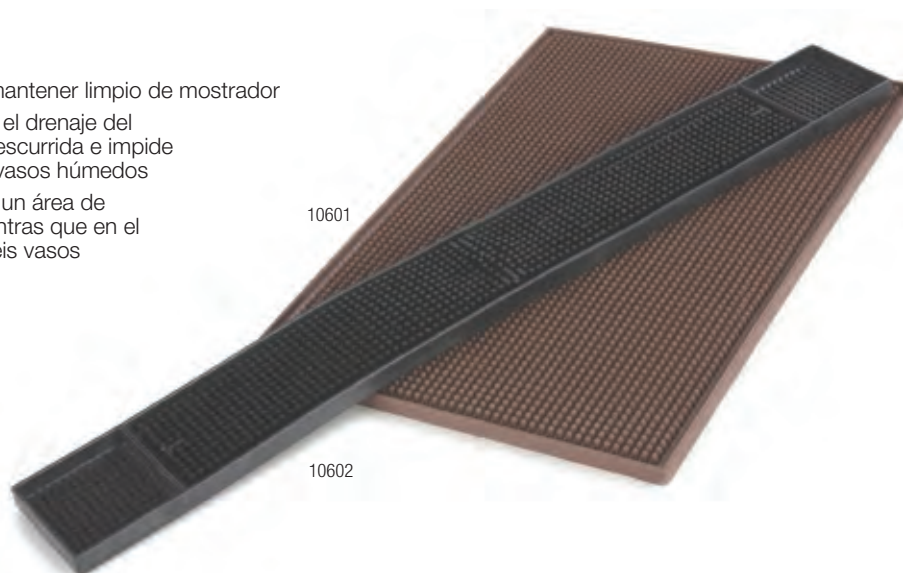

### Protección para barras y estantes

- Material antideslizante con gran capacidad de absorción de impactos; su diseño de red permite el drenaje constante de modo que los vasos se sequen sin empañarse
- Contribuye a impedir el crecimiento de bacterias
- Es resistente a los ácidos de los alimentos, la grasa y los detergentes; cumple con las disposiciones de la FDA
- Elaborado con material plástico firme y flexible



N.º de producto	Descripción	Color	Paquete	Peso/vol. de caja
<b>Esterilla de barra y esterilla de servicio</b>				
10601	Esterilla de barra, 30.48 x 45.72 cm	01, 03	6 pz	9.70/0.69
10602	Esterilla de barra, 7.62 x 68.58 cm	01, 03	12 pz	10.00/0.44
<b>Protección para barras y estantes</b>				
3210	Rollo Texliner, 0.60 x 12.19 m	01, 03, 07	1 pz	9.50/0.95
3211	Rollo Texliner, 0.60 cm x 3.05 m	03, 07	1 pz	2.35/0.45

# EQUIPO PARA BARES

## Coronadores de copa

### Coronador de copas estándar

- Unidad de dos niveles permite cubrir el borde de la copa con una capa uniforme y pareja de sal

### Coronador de copas combinado para sal y azúcar

- Unidad de tres niveles que permite la aplicación de sal o azúcar



## Picos vertedores de licor con dosificador

- Carlisle ofrece picos vertedores con control dosificador de medida tanto en unidades métricas como imperiales
- El pico vertedor Portion Pour de diseño clásico sirve la medida justa de licor

### Portion Pour®

- Los picos vertedores Portion Pour sirven la medida exacta de licor en porciones de 29.27 a 44.36 ml (1 a 1.5 onzas)
- Disponibles también para porciones de 20 ml (sistema métrico)



Estándar(00)	Negro(03)
--------------	-----------

N.º de producto	Descripción	Color	Paquete	Peso/vol. de caja
<b>Coronadores de copa</b>				
GR09	Coronadores de copa de tres niveles	03	12 pz	15.00/1.07
GR10	Coronadores de copa de dos niveles	03	12 pz	16.53/1.84
<b>Picos vertedores de licor con control de porción, pico rojo y cuello negro</b>				
EP214	Pico vertedor de porciones de 29.57 ml con base roja	00	12 pz	0.67/0.07
EP215	Pico vertedor de porciones de 33.42 ml con base púrpura	00	12 pz	0.67/0.07
EP216	Pico vertedor de porciones de 36.97 ml con base transparente	00	12 pz	0.67/0.07
EP217	Pico vertedor de porciones de 44.36 ml con base amarilla	00	12 pz	0.67/0.07
<b>Picos vertedores para licor con control de porción en unidades métricas con pico rojo y cuello negro</b>				
EP320	Pico vertedor de porciones de 20 ml con base negra	00	12 pz	0.67/0.07



## Pour Free®

- Pour Free económico para servir sin dosificador



OP371, OP304



## Pico vertedor metálico de licor de flujo libre

- Hecho en metal resistente con tres opciones de caudal
- El cromado le da un aspecto atractivo y prolonga la vida útil

## Pico vertedor con filtro

- Pico vertedor de estilo metálico con filtro sanitario



N.º de producto	Descripción	Color	Paquete	Peso/vol. de caja
<b>Pour Free</b>				
OP304	Pour Free rojo brillante	00	12 pz	0.28/0.07
OP305	Pour Free rojo fluorescente	00	12 pz	0.28/0.07
OP311	Pour Free azul	00	12 pz	0.28/0.07
OP314	Pour Free transparente	00	12 pz	0.28/0.07
OP316	Pour Free negro	00	12 pz	0.28/0.07
OP371	Pour Free, cuello cromado/negro	00	12 pz	0.28/0.07
OP373	Pour Free, cuello transparente/negro	00	12 pz	0.28/0.07
<b>Picos vertedores sin dosificador de estilo metálico</b>				
WPM25	Cónico cromado con filtro	38	12 pz	0.35/0.03
WPM85	Cromado cónico, flujo medio	38	12 pz	0.35/0.03
WPM20	Cromado recto, flujo rápido	38	12 pz	0.35/0.03
WPM45	Cromado sesgado, flujo ultra rápido	38	12 pz	0.35/0.03

# EQUIPO PARA BARES

## Coctelera

- La coctelera Bar Essential clásica de acero inoxidable 18-8 de tres piezas con pulido brillante espejado (608600) tiene un pico vertedor con orificio de ventilación para evitar salpicaduras y derrames
- La unidades encajan firmemente para evitar problemas al agitar la coctelera

608600



## Equipo para bares Bar Essential™

### Coctelera

- La coctelera Bar Essential 18-8 de alta resistencia (608530) está confeccionada de una sola pieza con paredes interiores suaves que no rayan ni astillan los vasos para mezclar



608530

### Cuchara larga para coctelería

- Cuchara resistente perfecta para mezclar tragos manualmente
- Cuchara de acero inoxidable 18-8 que no se oxida como las versiones más económicas
- Aprobada por NSF; apta para lavavajillas



608212

## Servidores y enfriadores de vino

### Enfriadores de vino de pared doble

- La construcción de pared doble mantiene frías las botellas por horas (no es necesario enfriarlo previamente ni usar hielo)
- Evita la dañina condensación en la superficie
- Los enfriadores de acero inoxidable 18-8 son más durables que los de mármol utilizado y además no necesitan pulido
- Se puede optar entre acabado brillante o satinado
- Los modelos 609144 y 609145 también se pueden usar con botellas de champagne
- Lavar a mano únicamente



609143



609144



609145

N.º de producto	Descripción	Color	Paquete	Peso/vol. de caja
<b>Coctelera</b>				
608600	Coctelera clásica, 887.21 ml	—	12 pz	10.00/1.63
<b>Equipo para bares Bar Essential</b>				
608530	Vaso de bar Bar Essential, 887.21 ml	—	12 pz	6.00/0.19
608212 $\Delta$	Cuchara para bar resistente, 28.58 cm	—	24 pz	2.65/0.08
<b>Servidores y enfriadores de vino de pared doble</b>				
609143	Enfriador de vino de pared doble, acabado satinado con borde espejado, 19.68 cm de alto	—	1 pz	1.03/0.12
609144	Enfriador de vino de pared doble, acabado satinado con borde espejado, 22.23 cm de alto	—	1 pz	3.00/0.19
609145	Enfriador de vino de pared doble, acabado espejado, 22.23 cm de alto	—	3 pz	8.40/0.73

Los productos aprobados por NSF están identificados con el símbolo  $\Delta$





## Frapera y soportes de pie para vinos

- Las fraperas y los soportes realzan cualquier comida elegante
- Las fraperas se presentan con balde en tamaño estándar o doble
- Los soportes tienen 60,96 cm de alto y su base es pesada para evitar caídas accidentales
- Acero inoxidable 18-8 de acabado brillante que no necesita pulido
- Acabado brillante espejado, se debe lavar a mano únicamente



609107



609110

609146



609109

609147

N.º de producto	Descripción	Color	Paquete	Peso/vol. de caja
<b>Fraperas y soportes de pie para vinos</b>				
609107	Frapera (se puede usar con 609146)	—	1 pz	9.40/1.26
609109	Frapera Magnum de lujo (se puede usar con 609147)	—	1 pz	3.00/0.62
609110	Frapera Alegre (se puede usar con 609146)	—	1 pz	3.00/0.31
609146	Soporte de pie para frapera, 60.96 cm de alto y 19.05 de diám.	—	1 pz	11.00/0.65
609147	Soporte de pie para frapera, 60.96 cm de alto y 21.59 de diám.	—	1 pz	11.00/0.67

Los productos aprobados por NSF están identificados con el símbolo  $\Delta$

# EQUIPO PARA BARES

## Servidor de vino

- Servidores de vino que permiten ver el vino seleccionado
- La construcción de pared doble ofrece aislamiento que ayuda a mantener el vino a la temperatura adecuada



IG224

## Soporte para vino tinto

- Acero inoxidable 18-8 de acabo satinado que no necesita pulido jamás
- Los órbitas en forma de anillo sobre la base crean una asa que facilita el transporte; la botella encaja perfectamente entre las asas para facilitar el servicio
- Lavar a mano únicamente



609106

## Baldes para hielo de acrílico

- Se pueden usar también para enfriar vinos
- El balde facetado tipo diamante tiene la tapa y las asas laterales cromadas
- Balde para vino/hielo de acrílico transparente tiene un atractivo acabado granulado



IG245

IG1011

Negro(03)

Transparente(07)

N.º de producto	Descripción	Color	Paquete	Peso/vol. de caja
<b>Servidores de vino de acrílico</b>				
IG224	Servidor de acrílico con base negra	03	12 pz	18.30/1.92
<b>Soporte para botella de vino tinto</b>				
09106	Soporte para botella de vino tinto	—	1 pz	1.30/0.20
<b>Baldes para hielo de acrílico</b>				
IG245	Balde facetado tipo diamante con asa	07	6 pz	16.50/2.50
IG1011	Balde para vino/hielo con asa	—	4 pz	3.90/0.92





## Baldes para hielo

- Acero inoxidable 18-8 que no necesita pulido jamás
- Construido con pared doble (609190, 609193) mantiene el hielo por más tiempo y evita la condensación en la superficie
- El modelo 609190 tiene un asa plana, una tapa articulada, una bandeja de drenaje perforada y una pinza
- El modelo 609191 tiene un acabado brillante espejado por fuera y satinado por dentro; cuenta además con asas en forma de botón
- El modelo 609193 tiene un asa tubular y acabado satinado; viene completo con tapa
- Lavar a mano únicamente



609190



609193



609191

## Palas para hielo

- El modelo 606106 está hecho de acero inoxidable 18-8 con acabado brillante espejado
- El modelo 4306 está hecho de policarbonato durable de larga vida útil
- Forma cónica para que sea más fácil servir el hielo en los vasos
- Ambos presentan una perforación para colgarla o atarla a un recipiente
- Hechas de policarbonato durable para una larga vida útil
- En la página 183 encontrará una lista completa de la línea de palas de Carlisle
- Aprobada por NSF; apta para lavavajillas



606106

4306



Transparente(07)

N.º de producto	Descripción	Color	Paquete	Peso/vol. de caja
<b>Baldes para hielo de acero inoxidable</b>				
609190	Balde para hielo de doble pared con pinza, 1.42 l	—	1 pz	4.00/0.20
609193	Balde para hielo de doble pared con pinza, 3.31 l	—	1 pz	2.00/0.35
609191	Balde para hielo con asa y pinza, 1.61 l	—	1 pz	2.00/1.06
<b>Pala para hielo</b>				
606106 Δ	Pala para hielo de acero inoxidable, 177.44 ml	—	24 pz	5.30/0.19
4306 Δ	Cucharón de policarbonato, 0.17 kg	07	12 pz	2.60/0.33

Los productos aprobados por NSF están identificados con el símbolo Δ



# PRÁCTICAS ELEGANTES RESISTENTES DURABLES **BANDEJAS PARA EL SERVICIO DE COMIDAS**

---

*Las bandejas y los accesorios Carlisle están diseñados para complacer a sus patrones y permitir a su personal servir comidas de forma económica sin sacrificar la durabilidad. Establecemos un nivel de referencia para el tamaño, la selección de colores, el aspecto y la confiabilidad.*



# EJEMPLOS DE COLORES DE BANDEJAS GLASTEEL™

## Colores sólidos





DISPONIBLES  
PARA  
EL ENVÍO  
INMEDIATO  
EN  
TAMAÑOS  
SELECCIONADOS

Colores sólidos (continuación)



Diseños decorativos



Diseños de veta de madera



# BANDEJAS DE FIBRA DE VIDRIO

## Bandejas Glasteel™

Las bandejas Glasteel ofrecen durabilidad y capacidad de limpieza a un precio accesible.

- Diseñadas para ser las bandejas de fibra de vidrio más durables disponibles
- Opción decorativa; consulte más información en la página 327
- Aprobadas por NSF; aptas para lavavajillas

### Tienen una estructura de gran resistencia

- Varillas reforzadas de metal que proporcionan mayor solidez y eliminan la deformación
- Dos placas con centro de fibra de vidrio gruesas y reforzadas agregan solidez y proporcionan mayor resistencia química

### Refuerzos en las esquinas que permiten el flujo de aire

- Los refuerzos en las esquinas que permiten el flujo de aire y las agarraderas para apilamiento convierten a las bandejas Glasteel en la mejor opción en cuanto a estabilidad y secado al apilarse
- Diseño único que permite el flujo del aire por todas las superficies de las bandejas apiladas, lo que reduce el tiempo de secado

Las bandejas de fibra de vidrio están disponibles en cajas completas únicamente. Existe una POLÍTICA DE NO DEVOLUCIÓN para las bandejas de fibra de vidrio.



### Rectangular regular y borde bajo

- Las bandejas con bordes bajos tienen ángulos "con forma cuadrada" que permiten que los platos sobresalgan y así se pueden colocar más artículos para servir en un tamaño de bandeja determinado.

### Exhibidor/Pastelería

- Ideal para exhibidores y disponible en todos los colores y diseños

### Trapezoidal

- Forma que ahorra espacio para una mejor sujeción a la mesa

### Bandejas Euronorm/Métricas

- Se adapta a las normas de dimensiones del servicio de comida Euronorm



### Bandeja de fibra de vidrio Glasteel con 5 años de garantía

Los productos para el servicio de comidas Carlisle brindan garantía para todas nuestras bandejas de fibra de vidrio Glasteel durante 5 años desde la fecha de compra original contra roturas originadas en condiciones de uso y servicio normales.



### PROGRAMA DE ETIQUETADO GRATUITO

Carlisle ofrece un programa de decoración gratuito para que pueda etiquetar sus bandejas con un logotipo o cualquier otro diseño.

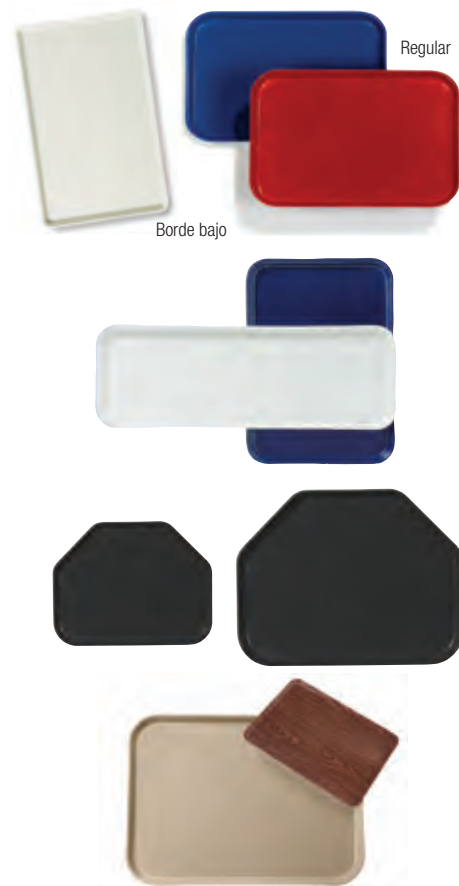



Dimensiones y peso para uso con dispensadores de nivelación automática

N.º de producto	Longitud	Ancho	Altura de una	Altura de 11	Peso de 10
1410FG	34.92 cm	26.95 cm	1.90 cm	8.40 cm	4.13 kg
1612FG	41.58 cm	30.48 cm	1.90 cm	8.40 cm	5.33 kg
1814FG	45.72 cm	35.56 cm	1.90 cm	8.89 cm	6.46 kg
2015FG	51.43 cm	38.1 cm	1.90 cm	8.40 cm	7.71 kg
2216FG	55.88 cm	40.64 cm	2.84 cm	10.46 cm	9.75 kg
1713FG	45.72 cm	35.56 cm	1.90 cm	8.89 cm	6.69 kg
2214FG	55.88 cm	35.56 cm	1.90 cm	8.40 cm	7.37 kg

Planificador para mesa con bandejas trapezoidales

	1713	2214
Mesa cuadrada de 91.44 cm alberga	4 pz	4 pz
Mesa redonda de 1.06 m alberga	4 pz	4 pz
Mesa cuadrada de 1.37 m alberga	6 pz	6 pz

N.º de producto			Descripción	Paquete	Peso/vol. de caja
Color sólido	Diseño decorativo	Veta de madera			
<b>Rectangular</b>					
1410FG $\Delta$	1410DFG $\Delta$	1410WFG $\Delta$	13.75/10.62/0.75	12 pz	11.00/0.46
1612FG $\Delta$	1612DFG $\Delta$	1612WFG $\Delta$	16.37/12.00/0.75	12 pz	16.00/0.55
1814FG $\Delta$	1814DFG $\Delta$	1814WFG $\Delta$	18.00/14.00/0.75	12 pz	19.36/0.59
2015FG $\Delta$	2015DFG $\Delta$	2015WFG $\Delta$	20.25/15.00/0.75	12 pz	23.00/0.82
2216FGQ $\Delta$	2216DFGQ $\Delta$	2216WFGQ $\Delta$	22.12/16.00/1.05	6 pz	12.50/1.01
<b>Borde bajo</b>					
1216LFG $\Delta$	1216LDFG $\Delta$	1216LWFG $\Delta$	16.37/12.00/0.62	12 pz	16.00/0.55
1418LFG $\Delta$	1418LDFG $\Delta$	1418LWFG $\Delta$	18.00/14.00/0.62	12 pz	19.90/0.59
1219LFG $\Delta$	1219LDFG $\Delta$	1219LWFG $\Delta$	19.00/12.00/0.62	12 pz	16.40/0.63
1520LFG $\Delta$	1520LDFG $\Delta$	1520LWFG $\Delta$	20.25/15.00/0.62	12 pz	23.00/0.79
1222LFG $\Delta$	1222LDFG $\Delta$	1222LWFG $\Delta$	21.06/12.06/0.80	12 pz	21.00/0.76
<b>Exhibidor/Pastelería</b>					
269FG $\Delta$	269DFG $\Delta$	269WFG $\Delta$	8.75/25.50/1.12	12 pz	17.00/0.81
1318FG $\Delta$	1318DFG $\Delta$		17.75/12.75/1.00	12 pz	17.00/0.64
2618FGQ $\Delta$	2618DFGQ $\Delta$	2618WFGQ $\Delta$	17.87/25.62/1.25	6 pz	18.73/1.65
<b>Trapezoidal</b>					
1713FG $\Delta$	1713DFG $\Delta$	1713WFG $\Delta$	18.00/14.00/0.85	12 pz	18.25/0.66
2214FG $\Delta$	2214DFG $\Delta$	2214WFG $\Delta$	22.00/14.06/0.88	12 pz	22.00/0.85
<b>Euronorm</b>					
3753FG $\Delta$	3753DFG $\Delta$	3753WFG $\Delta$	530 mm/370 mm/19 mm	12 pz	22.00/0.78
4523FG $\Delta$	4523DFG $\Delta$	4523WFG $\Delta$	450 mm/320 mm/17 mm	12 pz	17.00/0.64
2637FG $\Delta$	2637DFG $\Delta$	2637WFG $\Delta$	370 mm/265 mm/19 mm	12 pz	12.30/0.39
1826FG $\Delta$	1826DFG $\Delta$	1826WFG $\Delta$	260 mm/180 mm/19 mm	12 pz	7.90/0.27
<b>Métrica</b>					
2310FG $\Delta$	2310DFG $\Delta$	2310WFG $\Delta$	589 mm/238 mm/16 mm	12 pz	19.00/0.63
1220FG $\Delta$	1220DFG $\Delta$	1220WFG $\Delta$	530 mm/325 mm/16 mm	12 pz	21.00/0.66
1212FG $\Delta$		1212WFG $\Delta$	325 mm/265 mm/16 mm	12 pz	10.00/0.33
2115FG $\Delta$	2115DFG $\Delta$	2115WFG $\Delta$	530 mm/375 mm/16 mm	12 pz	24.00/0.76
1419FG $\Delta$	1419DFG $\Delta$	1419WFG $\Delta$	500 mm/385 mm/16 mm	12 pz	23.00/0.80

Disponible para el envío inmediato en Blanco hueso(001), Natural(003), Negro(004) y Almendra(095)

Los productos aprobados por NSF están identificados con el símbolo  $\Delta$  y pueden llevar una N como prefijo

Consulte las cubiertas correspondientes en la página 144

# BANDEJAS ESPECIALIZADAS

Carlisle ofrece una **amplia variedad** de formas y colores para garantizar que todas sus necesidades en materia de bandejas sean satisfechas.

## Bandejas y charolas Market de fibra de vidrio

- Use para exhibir panificados, artículos de pastelería y carnes frías rebanadas
- Charolas profundas de 0.051 cm para servir ensaladas frías, pastas y postres
- Las bandejas tienen una estructura de fibra de vidrio de gran resistencia y varillas reforzadas de metal
- Esquinas que permiten el flujo de aire y reducen el tiempo de secado
- Aprobadas por NSF



## Bandeja de policarbonato

- Diseñada para el uso en centros penitenciarios, escuelas y otras aplicaciones de servicio de comidas demandantes
- No se romperá ni quebrará y presenta un acabado texturado a prueba de rayas
- Garantía de cinco años contra roturas que le permite ahorrar dinero
- Proporciona rigidez y durabilidad sin varillas reforzadas de metal
- Resistente a los ácidos y los aceites de los alimentos y apta para el uso en temperaturas de -40 °C a 100 °C
- Aprobada por NSF; apta para lavavajillas



### Bandeja de policarbonato con garantía de 5 años

Los productos para el servicio de comidas Carlisle brindan garantía para todas nuestras bandejas de policarbonato durante 5 años desde la fecha de compra original contra roturas originadas en condiciones de uso y servicio normales.



N.º de producto	Descripción	Color	Paquete	Peso/vol. de caja
<div style="display: flex; justify-content: space-between; align-items: center; margin-bottom: 10px;"> <span>Tostado(25)</span> <span>Blanco perlado(301)</span> <span>Amarillo cítrico(302)</span> <span>Coral(303)</span> <span>Verde agua(304)</span> <span>Azul Caribe(306)</span> <span>Ébano(309)</span> </div>				
<b>Bandejas Market de fibra de vidrio</b>				
630FMT $\Delta$	30.00/6.44/0.75	309*	12 pz	16.40/0.63
830FMT $\Delta$	Bandeja de 30.00/8.50/0.75	301, 309	12 pz	20.00/0.82
1030FMT $\Delta$	Bandeja de 30.00/10.44/0.75	301, 309	12 pz	24.90/1.01
1230FMT $\Delta$	Bandeja de 30.00/12.44/1.05	301, 309	12 pz	27.00/1.13
269FMT $\Delta$	Bandeja de 8.75/25.50/1.12	301, 309	12 pz	19.75/0.81
1218FMT $\Delta$	Bandeja de 17.75/11.44/0.75	301, 309	12 pz	14.26/0.64
1318FMT $\Delta$	Bandeja de 17.75/12.75/1.00	301, 309	12 pz	19.50/0.64
2618FMTQ $\Delta$	Bandeja de 17.87/25.62/1.25	301, 302, 303, 304, 306, 309	6 pz	20.25/0.81
<b>Charolas Market de fibra de vidrio</b>				
6302FMT $\Delta$	Charola de 30.00/6.45/2.00	301, 309	12 pz	20.50/0.75
8302FMT $\Delta$	Charola de 30.00/8.45/2.00	301, 309	12 pz	25.25/0.90
10302FMT $\Delta$	Charola de 30.00/10.47/2.00	301, 309	12 pz	29.20/1.20
<b>Bandejas de policarbonato</b>				
1418PC $\Delta$	Bandeja rectangular de 18.00/14.00/1.13	25	12 pz	16.15/0.71

Disponible para envío inmediato; todos los demás colores están disponibles bajo pedido especial

Los productos aprobados por NSF están identificados con el símbolo  $\Delta$  y pueden llevar una N como prefijo





## Bandejas Café

- Presentan una superficie antideslizante y agarraderas para apilamiento/secado
- Está disponible el estampado en caliente personalizado; consulte más información en la página 323
- Polipropileno económico y liviano
- Aprobadas por NSF



### Bandeja Café estándar

- Diseño de tejido de canasta tradicional a prueba de rayas que reduce el deslizamiento y ayuda a evitar los derrames accidentales

### Bandeja Café trapezoidal

- Forma que ahorra espacio y permite a los comensales comer directamente de las bandejas sin retirar los platos, tazas, etc. de las bandejas

Fomenta la limpieza individual

### Bandeja Café con manijas

- La bandeja con manijas es fácil de transportar y ofrece mayor solidez



Carlisle recomienda el lavado a mano de las bandejas Café

## Bandejas Bistro™

- Bandejas exclusivas que lucen increíble con un precio económico
- La durabilidad y economía de nuestras bandejas Café con mangos de curvas elegantes brindan un agarre sencillo y mayor solidez
- Diseño texturado a prueba de rayas que reduce el deslizamiento y ayuda a evitar derrames
- Agarraderas para apilamiento y secado

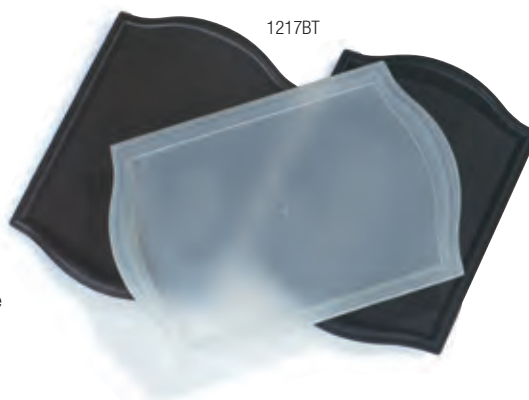

Negro(03)	Rojo(05)	Beige(06)	Verde bosque(08)	Verde(09)
Azul(14)	Cerceta(15)	Dorado(21)	Gris(23)	Anaranjado(24)
Hielo translúcido(30)	Marrón claro(31)	Malva(56)	Azul metálico(59)	Borgoña(61)
				Chocolate(69)

N.º de producto	Descripción	Color	Paquete	Peso/vol. de caja
<b>Bandejas Café</b>				
CT1014 Δ	Bandeja estándar de 13.87/10.75/0.79	03, 05, 06, 08, 09, 14, 15, 23, 24, 61, 69	24 pz	10.95/0.52
CT1216 Δ	Bandeja estándar de 16.31/12.06/0.70	03, 05, 06, 08, 09, 14, 15, 21, 23, 24, 31, 59, 61, 69	24 pz	19.00/0.80
CT1418 Δ	Bandeja estándar de 17.87/14.00/0.98	03, 05, 06, 08, 09, 14, 15, 23, 24, 31, 59, 61, 69	12 pz	12.50/0.61
CT1713TR Δ	Bandeja trapezoidal de 18.00/14.00/0.81	03, 06, 14, 23, 69	12 pz	11.26/0.57
CT1217 Δ	Bandeja con manijas de 16.93/12.06/0.60	03, 05, 14, 69	24 pz	19.10/1.08
<b>Bandejas Bistro</b>				
1217BT	Bandeja Bistro de 30.48 cm x 43.18 cm	03, 30	12 pz	11.02/0.73
1319BT	Bandeja Bistro de 33.02 cm x 48.26 cm	03, 30	12 pz	13.01/0.64

Disponible para envío inmediato

Los productos aprobados por NSF están identificados con el símbolo Δ y pueden llevar una N como prefijo

# BANDEJAS CON COMPARTIMIENTOS

Nuestras bandejas con compartimientos son la perfecta **solución económica** para el control de las porciones.

## Bandejas con 6 compartimientos

- Las bandejas con 6 compartimientos se utilizan para el almuerzo "Tipo A" del gobierno
- Carlisle ofrece la mayor variedad de combinaciones de compartimientos y tamaños posible
- Todos los materiales están aprobados por FDA y NSF



## Materiales

### Melamina

- La melamina es un material resistente y rígido que tiene el aspecto y la sensación de la cerámica
- Es muy resistente a los rayones y las roturas
- La melamina de secado rápido es altamente resistente a los productos químicos y a los ácidos de los alimentos con un intervalo de temperaturas de -17,77 °C a 100 °C

### Policarbonato

- Bandejas que permiten ahorrar dinero y presentan una garantía durante cinco años contra roturas
- Altamente resistente a las roturas; la opción perfecta para los centros penitenciarios
- El policarbonato ofrece una adecuada resistencia a los rayones y los productos químicos con un intervalo de -40 °C a 100 °C

### Polipropileno

- Opción económica y durable
- Adecuada resistencia a los productos químicos
- Intervalo de temperatura de -1,11 °C a 82,22 °C
- Se recomienda lavar a mano

### ABS

- Resistente a las roturas y los rayones
- Excelente opción para el uso general
- Altamente resistente a los productos químicos y a los ácidos de los alimentos con un intervalo de temperaturas de -17,77 °C a 82,22 °C

## Orientaciones

### Lado izquierdo y derecho

- Ofrecen una amplia variedad de combinaciones para servir
- Disponible en melamina, policarbonato, ABS y polipropileno
- Aprobado por NSF, excepto cuando se ofrece en Multicolor(00)

### Bandejas que pueden usarse en todas las direcciones y permiten ahorrar espacio

- Diseño especial que le permite colocar dos bandejas lado a lado en el escurrir platos para obtener un ciclo de secado más rápido



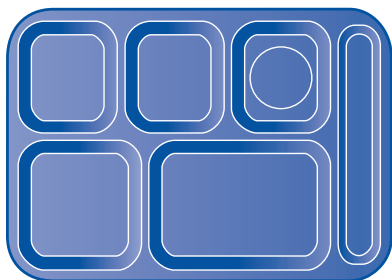

**Bandeja derecha**  
(43988, 43989, 614R, P614R)

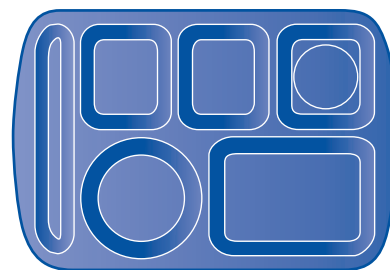

**Bandeja izquierda económica con manijas**  
(5865)

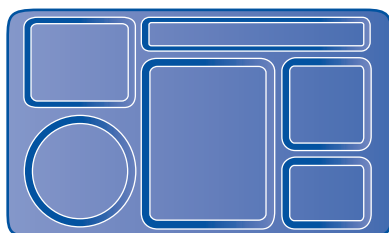

**Bandeja que puede usarse en todas las direcciones y permite ahorrar espacio**  
(615\*\*)

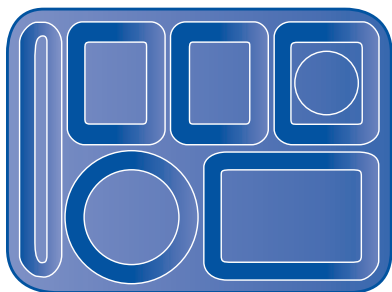

**Bandeja izquierda**  
(43980, 43981, 614, P614, 614PC†)

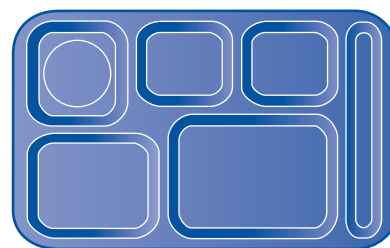

**Bandeja derecha que permite ahorrar espacio**  
(43982, 43983)

Multicolor(00)*	Blanco(02)	Negro(03)	Amarillo(04)	Rojo(05)	Verde bosque(08)
Verde(09)	Azul(14)	Tostado(25)	Amarillo brillante(34)	Azul café(35)	Azul oscuro(50)
Azul metálico(59)	Verde menta(64)	Arándano oscuro(85)	Púrpura(87)	Sandshades(92)	Granito rosado(93)

N.º de producto	Descripción	Color	Paquete	Peso/vol. de caja
<b>Bandejas derechas</b>				
43988 Δ	Bandeja de melamina para gran peso	02, 05, 08, 25, 34, 35, 50, 59, 64, 85, 87	12 pz	16.10/0.73
43989 Δ	Bandeja de melamina para gran peso Sandshades/Granito rosado	00*, 92, 93	12 pz	14.00/0.68
614R	Bandeja de ABS	03, 05, 09, 25, 59	24 pz	20.21/1.05
P614R	Bandeja de polipropileno	05, 09, 14, 25	24 pz	16.75/1.01
<b>Bandeja derecha que permite ahorrar espacio</b>				
43982 Δ	Bandeja de melamina que permite ahorrar espacio	05, 08, 50, 59	12 pz	17.35/0.77
43983 Δ	Bandeja de melamina Sandshades que permite ahorrar espacio	92	12 pz	17.75/0.78
<b>Bandejas izquierdas</b>				
43980 Δ	Bandeja de melamina para gran peso	04, 05, 08, 25, 35, 50, 59, 64, 85, 87	12 pz	13.95/0.58
43981 Δ	Bandeja de melamina para gran peso Sandshades/Granito rosado	00*, 92, 93	12 pz	14.10/0.58
614PC †	Bandeja de policarbonato	25	24 pz	19.39/0.60
614	Bandeja de ABS	03	24 pz	16.85/0.60
P614	Bandeja de polipropileno	05, 25	24 pz	12.19/0.60
<b>Bandeja izquierda económica de melamina con manijas</b>				
5865	Bandeja económica de melamina con manijas; Multicolor	00*	12 pz	11.65/0.33
<b>Bandeja que puede usarse en todas las direcciones y permite ahorrar espacio</b>				
615**	Bandeja de ABS permite ahorrar espacio	03, 05, 14, 25	24 pz	16.80/0.94

Los productos aprobados por NSF están identificados con el símbolo Δ y pueden llevar una N como prefijo

\*Nota: La opción Multicolor(00) no está aprobada por NSF

El producto \*\*615 está autorizado bajo la licencia de la patente de EE. UU. D292, 768

† 614PC presenta una garantía de 5 años contra roturas

Los artículos Rosa granito, Sandshades y Multicolor varían en color, tonalidad e intensidad de pieza a pieza

# BANDEJAS, CUBIERTAS Y ACCESORIOS

## Bandejas de policarbonato con compartimientos

### Bandejas con 5 compartimientos

- Garantía de 5 años contra roturas
- Los compartimientos internos tienen una superficie texturada para brindar mayor resistencia a los rayones
- Aprobadas por NSF; aptas para lavavajillas



### Bandeja de policarbonato con garantía de 5 años

Los productos para el servicio de comidas Carlisle brindan garantía para todas nuestras bandejas de policarbonato durante 5 años desde la fecha de compra original contra roturas originadas en condiciones de uso y servicio normales.

### Bandejas con 4 compartimientos

- Bandejas más pequeñas que son perfectas para las escuelas primarias y los menús de almuerzo
- Las bandejas KL444 y 43986 que pueden usarse en todas las direcciones ofrecen el apilado bidireccional
- Aprobadas por NSF; aptas para lavavajillas

PCD801



43986



43984

43986

KL444



## Cubierta para bandejas con compartimientos

- Ayuda a conservar la temperatura de los alimentos y los protege de la contaminación y los derrames
- Apta para lavavajillas

10145



## Cubiertas para bandejas de pastelería

- Las cubiertas transparentes ofrecen la mejor visibilidad en tiendas de conveniencia, panaderías y tiendas de platos preparados
- Las cubiertas sanitarias ayudan a preservar el sabor y la calidad
- Bisagras y tornillos de acero inoxidable a prueba de corrosión que proporcionan una vida útil prolongada
- Use con bandejas Carlisle; consulte las páginas 138-139 para obtener información sobre las bandejas correspondientes

SC26

SC27



### Guía de bandejas Carlisle

SC25 y SC26 se colocan en las bandejas 2618FG, 2618DFG, 2618WFG

SC27 y SC29 se colocan en las bandejas 1220FG, 1220DFG, 1220WFG

SC40 se coloca en las bandejas 1318FG, 1318DFG, 1318WFG

Blanco(02)	Rojo(05)	Transparente(07)	Verde bosque(08)
Amarillo miel(22)	Tostado(25)	Azul café(35)	Azul oscuro(50)
			Arándano oscuro(85)

N.º de producto	Descripción	Color	Paquete	Peso/vol. de caja
<b>Bandejas con 5 compartimientos</b>				
PCD801 $\Delta$	Bandeja con 5 compartimientos, 11.50/10.50/1.00	25	24 pz	21.05/0.63
<b>Bandejas con 4 compartimientos</b>				
43984 $\Delta$	Bandeja con 4 compartimientos, derecha, 10.11/9.79/0.51	05, 22, 50	48 pz	36.53/1.60
43986 $\Delta$	Bandeja con 4 compartimientos, 10.30/9.58/0.85	25, 35	36 pz	28.50/1.09
KL444 $\Delta$	Bandeja con 4 compartimientos, 10.95/8.67/0.62	08, 85	12 pz	8.95/0.36
<b>Cubierta para bandejas con compartimientos</b>				
10145	La cubierta se adapta a las bandejas con seis compartimientos izquierdas y derechas sin manijas	02	12 pz	11.20/0.80
<b>Cubiertas para bandejas de pastelería</b>				
SC25	Cubierta de 66.04 cm x 45.72 cm x 10.16 cm	07	1 pz	6.65/1.76
SC26	Cubierta con bisagras de 66.04 cm x 45.72 cm x 10.16 cm	07	1 pz	6.85/1.77
SC27	Cubierta de 50.8 cm x 30.48 cm x 10.16 cm	07	3 pz	9.90/1.93
SC29	Cubierta con bisagras de 50.08 cm x 30.48 cm x 10.16 cm	07	3 pz	9.85/1.91
SC40	Cubierta de 45.72 cm x 33.02 cm x 10.16 cm	07	1 pz	3.80/1.60

Los productos aprobados por NSF están identificados con el símbolo  $\Delta$  y pueden llevar una N como prefijo





## Bandejas para el servicio de habitación

- Las bandejas con manijas para el servicio de habitación de 38.1 cm x 50.8 cm brindan una experiencia gastronómica de primera calidad
- El borde con marco bajo mantiene en su lugar los artículos colocados sobre la bandeja
- Aprobadas por NSF; aptas para lavavajillas
- Disponibles con superficie estándar y antideslizamiento



**PRODUCTO  
NUEVO**

RST1520NS

Las bandejas antideslizantes ayudan a minimizar los derrames

## Bandejas para propinas

- Bandeja para propinas estándar y sujetador de cheques hechos de estireno
- El práctico clip del sujetador de cheques asegura en el lugar los cheques, las tarjetas de crédito o el dinero en efectivo
- Aprobadas por NSF; aptas para lavavajillas



## Paquetes combinados Money Maid™

- Contienen un compartimiento con cierre para monedas y billetes, servilletero y bolsillo práctico; diseñados para sujetarse a las bandejas; consulte nuestra línea de bandejas Griptite, GripLite y de corcho en las páginas 146-147
- Los paquetes combinados incluyen un Money Maid y seis bandejas para monedas en un juego envuelto en plástico
- Sujetador redondo (1401) que se adapta a todas las bandejas estándar redondas de 35.56 cm
- Sujetador rectangular (1030) y bandejas para monedas que se adaptan a todas las bandejas de 30.48 x 40.64 cm



Marrón(01)

Negro(03)

N.º de producto

Descripción

Color

Paquete

Peso/vol. de caja

### Bandejas para el servicio de habitación de servicio de comidas

RST1520 $\Delta$	Bandeja para el servicio de habitación de bajo perfil de 38.1 cm x 50.8 cm	03	12 pz	27.75/1.80
RST1520NS $\Delta$	Bandeja para el servicio de habitación de bajo perfil, antideslizante* de 38.1 cm x 50.8 cm	03	12 pz	27.75/1.80

### Bandejas para propinas

3022 $\Delta$	Bandejas para propinas estándar de 11.43 cm x 16.1 cm	01, 03	36 pz	4.72/0.18
3020 $\Delta$	Bandeja para propinas con sujetador de cheques de 11.12 cm x 19.68 cm	03	12 pz	1.80/0.14

### Paquetes combinados Money Maid

1401	Money Maid con sujetador redondeado	01	12 pz	5.94/0.77
1031	Paquete combinado Money Maid redondeado con seis bandejas para monedas	01	12 pz	8.19/0.85
1030	Paquete combinado Money Maid rectangular con seis bandejas para monedas	01	12 pz	7.37/0.64

Los productos aprobados por NSF están identificados con el símbolo  $\Delta$  y pueden llevar una N como prefijo

# BANDEJAS DE SERVICIO

Griptite™

Fibra de vidrio

- Estructura de fibra de vidrio de gran resistencia que elimina la deformación o las roturas
- El revestimiento de caucho evita que la vajilla y la cristalería se resbalen y deslicen
- El revestimiento de caucho se adhiere de forma permanente a la bandeja y cubre la pared lateral y la parte superior de la bandeja para proporcionar un mayor agarre
- El tamaño ovalado de 78.74 cm reduce los costos de personal al servir una mesa de banquetes completa para ocho personas con solo una bandeja
- Las bandejas son a prueba de manchas y olores
- Aprobadas por NSF; aptas para lavavajillas



**Bandeja Griptite con garantía de 5 años**

Los productos para el servicio de comidas Carlisle reemplazarán, sin cargo, cualquier bandeja Griptite que no perdure 5 años desde la fecha de compra en condiciones de servicio de comidas normales.



N.º de producto	Descripción	Color	Paquete	Peso/vol. de caja
<b>Bandejas Griptite</b>				
1100GR $\Delta$	Bandeja redonda de 11.00/0.76	004, 076	12 pz	9.00/0.35
1400GR $\Delta$	Bandeja redonda de 14.00/0.76	004, 076	12 pz	15.80/0.62
1600GR $\Delta$	Bandeja redonda de 16.00/0.73	004, 076	12 pz	20.00/0.72
2500GR $\Delta$	Bandeja ovalada de 24.00/19.25/1.18	004, 076	6 pz	20.50/0.82
2700GR $\Delta$	Bandeja ovalada de 27.06/22.31/1.15	004, 076	6 pz	25.30/1.13
3100GR $\Delta$	Bandeja ovalada de 31.5/23.5/1.15	004, 076	6 pz	33.00/1.43
1410GR $\Delta$	Bandeja rectangular de 13.81/10.62/0.84	004	12 pz	13.00/0.46
1612GR $\Delta$	Bandeja rectangular de 16.37/12.00/0.75	004	12 pz	19.75/0.55
1814GR $\Delta$	Bandeja rectangular de 18.00/14.00/0.84	004, 076	12 pz	24.60/0.59
3253GR $\Delta$	Bandeja Gastronorm de 20.87/12.75/1.18	004	12 pz	28.00/0.80
2015GR $\Delta$	Bandeja rectangular de 20.25/15.00/1.18	004, 076	12 pz	29.10/0.82
2216GRQ $\Delta$	Bandeja rectangular de 22.00/16.00/1.18	004, 076	6 pz	17.52/0.50
1826GRQ $\Delta$	Bandeja rectangular de 25.75/18.00/1.18	004	6 pz	22.85/1.64

Disponible para envío inmediato

Los productos aprobados por NSF están identificados con el símbolo  $\Delta$  y pueden llevar una N como prefijo





## GripLite® Polipropileno

- Alternativa económica
- Hechas de copolímero de polipropileno de alta densidad
- El revestimiento de caucho moldeado evita que la vajilla y los vasos se resbalen y deslicen
- Una alternativa más sanitaria que las bandejas de corcho
- A prueba de manchas y olores
- Se recomienda lavar a mano



## Bandejas de corcho

- Estructura plástica durable que no se abollará ni astillará
- Disponible en polipropileno económico, liviano y resistente a las roturas para el servicio de bar o ABS sólido y resistente a las roturas para brindar un uso de gran rendimiento y mayor estabilidad
- La superficie de corcho está adherida a la bandeja y presenta un tratamiento para reducir el desgaste y aumentar la durabilidad
- Corcho de repuesto disponible en la página 332
- Se recomienda lavar a mano



N.º de producto	Descripción	Color	Paquete	Peso/vol. de caja
<b>Bandejas GripLite</b>				
1100GL	Bandeja redonda de 11.25/0.76	004, 076	12 pz	7.30/0.31
1400GL	Bandeja redonda de 14.63/0.76	004, 076	12 pz	12.96/0.62
1600GL	Bandeja redonda de 16.44/0.73	004, 076	12 pz	20.00/0.72
<b>Bandejas de corcho</b>				
3014	Bandeja redonda de 14.00/0.75	01	12 pz	12.00/0.53
3016	Bandeja redonda de 16.00/0.75	01	12 pz	15.89/0.67
2419	Bandeja ovalada de 24.00/19.00/0.75	01	6 pz	16.82/0.98
2823	Bandeja ovalada de 28.00/23.00/0.75	01	6 pz	23.00/1.32
3013	Bandeja redonda de 13.88/0.75	01	12 pz	9.20/0.57
3015	Bandeja redonda de 15.88/0.75	01	12 pz	13.60/0.62

Disponible para envío inmediato

Los productos aprobados por NSF están identificados con el símbolo  $\Delta$  y pueden llevar una N como prefijo



# BANDEJAS

## Bandejas para celebraciones

- Las bandejas grandes son perfectas para servir panificados, quesos, aperitivos y pasteles
- Las bandejas de precio económico son perfectas para la banquetería externa o exhibidores para bufet
- Resistentes y reutilizables; son una alternativa perfecta a los productos desechables
- El acabado de pulido brillante y cromado no requiere pulido
- Lavado a mano únicamente; seque con paño suave para dar brillo

### Redonda



### Ovalada



### Rectangular



### Octogonal



N.º de producto	Descripción	Paquete	Peso/vol. de caja
<b>Bandejas para celebraciones</b>			
608905	Bandeja redonda con gallones de 33.02 cm	12 pz	9.00/0.22
608907	Bandeja redonda con gallones de 35.56 cm	12 pz	11.00/0.25
608919	Bandeja ovalada de 53.03 cm x 34.29 cm con manijas integradas	12 pz	24.00/0.43
608904	Bandeja ovalada de 45.08 cm x 32.71 cm con borde decorado	12 pz	15.00/0.25
608913	Bandeja ovalada de 45.08 cm x 32.71 cm con borde dorado	12 pz	14.50/0.38
608918	Bandeja rectangular de 53.34 cm x 38.1 cm con borde decorado	12 pz	25.00/0.51
608908	Bandeja rectangular de 46.35 cm x 31.44 cm con borde dorado	12 pz	20.00/3.06
608909	Bandeja rectangular de 52.4 cm x 35.56 cm con borde dorado	12 pz	25.00/3.82
608901	Bandeja octogonal de 43.51 cm x 29.84 cm con borde adornado	12 pz	17.00/0.25
608902	Bandeja octogonal de 50.8 cm x 34.92 cm con borde adornado	12 pz	22.50/0.80



## Festival Trays™

- Bella alternativa al vidrio, el cristal o los productos descartables
- Use bandejas durables para banquetería, fiestas, bodas, convenciones, cruceros o servicio junto a la piscina
- El diseño moldeado brinda el aspecto de un fino cristal tallado
- SAN económico, resistente a las roturas, y a los ácidos y aceites de los alimentos
- Reducen los costos de los repuestos
- Seguridad en temperaturas de -17,78 °C a 82,22 °C
- Aptas para lavavajillas



## Bandeja redonda para gran peso

- Simplicidad y elegancia con un acabado suave e intenso y borde con asa y laminado
- Acero inoxidable 18-8 con acabado de pulido brillante
- Diseñada para resistir el uso frecuente
- Se recomienda lavar a mano



## Soportes para bandejas

- Los soportes cruzados proporcionan una mayor rigidez y solidez
- Durables y fáciles de limpiar
- Disponibles en 3 formatos: acero, madera y plástico
- Las patas con tapas en los soportes de las bandejas de acero evitan el deslizamiento y el daño en los pisos
- Soporte para bandejas de acero extra alto (C3625T) que reduce la necesidad de agacharse y encorvarse; la altura adicional facilita el transporte de cargas pesadas
- Los soportes de plástico tienen un acabado higiénico, no poroso y no corrosivo que se limpia fácilmente con un paño húmedo
- Funcionan a la perfección con las bandejas Griptite y GripLite



N.º de producto	Descripción	Color	Paquete	Peso/vol. de caja
<b>Festival Trays</b>				
6413	Bandeja redonda de 33.02 cm	07	12 pz	10.40/0.46
6416	Bandeja redonda de 40.64 cm	07	12 pz	14.65/0.64
6417	Bandeja rectangular de 31.75 cm x 17.78 cm	07	12 pz	3.65/0.16
6450	Bandeja rectangular de 38.1 cm x 27.30 cm	07	12 pz	12.20/0.45
6426	Bandeja con manijas de 55.88 cm x 40.64 cm	07	6 pz	15.95/1.04
6439	Bandeja con manijas de 33.02 cm x 49.53 cm	07	6 pz	11.00/0.70
<b>Bandeja redonda para gran peso</b>				
608917	Bandeja redonda para gran peso de 55.88 cm	-	3 pz	16.97/0.78
<b>Soportes para bandejas</b>				
C3625	Soporte de acero de 80.01 cm	03	6 pz	38.75/5.65
C3625T	Soporte de acero alto de 91.44 cm	38	6 pz	56.00/6.59
C3620W	Soporte de madera de 76.2 cm	11	6 pz	32.75/5.54
C3630W	Soporte de plástico de 77.47 cm	11	6 pz	35.90/5.51



**CARLISLE**  
FOODSERVICE PRODUCTS

# RESISTENTES BELLOS PORTÁTILES PRÁCTICOS **EQUIPOS PARA SERVICIOS DE COMIDA**

---

*La línea de equipos para servicios de comida de Carlisle es la opción profesional para dar respuesta a sus necesidades de transporte en recipientes aislantes. Solo Cateraide de Carlisle puede ofrecer un atractivo estilo contemporáneo, mayor tiempo de conservación y características exclusivas de probada eficacia que aportan un valor superior.*





## Elija el equipo CATERAIDE™ que mejor se adapte a sus necesidades.

Todos los artículos CATERAIDE están aprobados por NSF y confecciones en polietileno robusto y resistentes a las rayaduras y a las manchas.

### Buenos

Los portainsertos tienen un exclusivo sistema automático de ventilación propia. Los servidores de bebidas LD son fáciles de transportar gracias a la particular forma de sus asas.



## Serie LD



### Mejores

La línea de los mejores productos de CATERAIDE de Carlisle tiene un diseño ergonómico que permite cargar, manipular, apilar y almacenar los alimentos. Las tapas y puertas de los portainsertos Slide 'N Seal\* patentadas cierran herméticamente y permanecen cerradas sin pestillos ni juntas. La línea Slide 'N Seal sin elementos metálicos es ideal para instituciones correccionales.

\*Portainsertos Slide 'N Seal, N.º de patente 7,134,552



## Slide 'N Seal





## Óptimos

Carlisle le ofrece productos óptimos en términos de conservación de la temperatura con la rediseñada línea de transporte aislante Cateraide IT. La sólida construcción de Cateraide ofrece productos durables y la gruesa espuma aislante conserva la temperatura en valores seguros durante 6 horas. Gracias a nuestro recubrimiento especial, la línea IT tiene un hermoso acabado lustroso. El nuevo y elegante diseño otorga a cualquier mesa un toque contemporáneo y moderno.



# Serie IT



# CATERAIDE™ IT

Presentamos la línea de productos de transporte aislante de temperatura Cateraide IT de **diseño totalmente renovado**. IT es la única opción para los profesionales de servicio de comidas más exigentes. Por primera vez, se combinan la durabilidad, solidez y tiempo de conservación seguro de los alimentos líderes de la industria en un diseño **atractivo y contemporáneo**. Cateraide IT fija nuevos **estándares para el valor**.

## Dispensador de bebidas con aislamiento

- El aislamiento con espuma de alta densidad conserva la temperatura en valores seguros por más de 6 horas
- Los pestillos regulables aseguran un cierre seguro durante toda la vida útil del portainsertos
- Grifo "accionado por resorte" para evitar que gotee
- El diseño de pestillo con orificio permite operar el equipo con una sola mano y mantener puertas y tapas herméticamente cerradas para conservar mejor la temperatura
- Gracias a las asas de agarre seguro dos personas pueden levantar con absoluta seguridad y estabilidad el equipo para cargarlo y descargarlo
- Se le puede imprimir un logotipo personalizado



IT500

Identifique fácilmente el contenido utilizando la superficie integrada para escritura



IT500

Su logotipo

Un proceso de moldeo exclusivo permite colocar su logotipo a la vista del cliente. Comuníquese con el representante local de ventas para conocer más detalles.



N.º de producto	Descripción	Color	Paquete	Peso/vol. de caja
<b>Cateraide IT</b>				
IT250 Δ	Dispensador de bebidas, 9.46 l	03, 42, 62	1 pz	16.50/2.21
IT500 Δ	Dispensador de bebidas, 18.93 l	03, 43, 62	1 pz	21.00/2.81
IT1000 Δ	Dispensador de bebidas, 37.85 l	03, 43, 62	1 pz	29.50/5.19

Los productos aprobados por NSF están identificados con el símbolo Δ

Nota: el modelo IT1000 se puede enviar por UPS/FedEx terrestre con tarifa para envíos de grandes dimensiones





## Cargador superior y lateral

- El aislamiento con espuma de alta densidad conserva la temperatura en valores seguros por más de 6 horas
- Se pueden apilar de forma segura facilitando el transporte y el almacenamiento
- Gracias a las asas de agarre seguro dos personas pueden levantar con absoluta seguridad y estabilidad el equipo para cargarlo y descargarlo
- La puerta, gracias su exclusivo diseño de bajo perfil y doble bisagra, se abre 270°, ahorra espacio, facilita las tareas de carga y descarga y reduce las probabilidades de sufrir roturas
- Los pestillos regulables aseguran un cierre seguro durante toda la vida útil del portainseros
- La bisagra de la puerta se puede quitar para una limpieza más exhaustiva
- Las juntas incorporadas hacen innecesario el uso de burletes en los cargadores superiores y laterales
- Tiene capacidad para seis insertos de 6.35 cm de profundidad
- Junto con CaterCooler permite mantener los alimentos a temperaturas ServSafe® por más tiempo (véase la página 160)
- Se le puede imprimir un logotipo personalizado

ServSafe® es una marca registrada de la National Restaurant Association



Gracias a su diseño superior plano, se puede usar como mesa de preparación cuando el espacio es limitado



El diseño de pestillo con orificio permite su operación con una sola mano



Su diseño de doble bisagra permite una apertura de 270°



4 ruedas rotatorias aportan a esta carretilla posibilidades de maniobra sin precedentes



N.º de producto	Descripción	Color	Paquete	Peso/vol. de caja
<b>Cateraide IT</b>				
IT400 Δ	Cargador lateral (capacidad para seis insertos)	03, 43, 62	1 pz	43.00/8.53
IT140 Δ	Cargador superior, 10.16 cm (con capacidad para un inserto de un entero de 10.16 cm de profundidad)	03, 43, 62	1 pz	19.00/2.18
IT160 Δ	Cargador superior, 15.24 cm (con capacidad para un inserto de un entero de 15.24 cm de profundidad)	03, 43, 62	1 pz	20.50/2.79
IT180 Δ	Cargador superior, 20.32 cm (con capacidad para un inserto de un entero de 20.32 cm de profundidad)	03, 43, 62	1 pz	22.00/3.33
IT410 Δ	Carretilla para cargador lateral con rueditas	03	1 pz	14.50/2.97
MYCK	Juego opcional de rueditas	—	1 pz	10.00/0.79

Los productos aprobados por NSF están identificados con el símbolo Δ

Nota: los modelos IT180 e IT400 se pueden enviar por UPS/FedEx terrestre con tarifa para envíos de grandes dimensiones

# CATERAIDE™ SLIDE 'N SEAL

Solo Slide 'N Seal de Carlisle ofrece **una construcción sin pestillos** ni piezas metálicas. Son ideales para uso al aire libre en los mercados de recreación y esparcimiento, escuelas e instituciones correccionales.

## Dispensador de bebidas con aislamiento

- El revolucionario diseño Slide 'N Seal junto con el grueso material aislante de Carlisle permiten conservar la temperatura por más tiempo
- El diseño Slide 'N Seal\* patentado se cierra herméticamente sin pestillos con un solo movimiento deslizante
- La junta integrada mantiene las bebidas calientes o frías por más tiempo
- Aspecto elegante y contemporáneo, y diseño ergonómico que facilitan las tareas de carga, manipulación, apilamiento y almacenamiento
- Estructura de polietileno resistente a los rayones, fácil de limpiar y mantener
- Sin piezas metálicas, ideal para instituciones correccionales
- Grifo "accionado por resorte" para evitar que gotee
- Aprobado por NSF

\*Patente de dispensadores de bebidas Slide 'N Seal: N.º de patente 7,328,816



Tapa giratoria fácil de abrir y cerrar para un transporte a prueba de fugas



Asas moldeadas para un fácil transporte



Se puede poner un candado en el orificio moldeado para la etiqueta para un cierre seguro e inviolable



Las piezas de repuesto se muestran en la página 331



N.º de producto	Descripción	Color	Paquete	Peso/vol. de caja
<b>Dispensadores de bebidas Slide 'N Seal</b>				
XB3 Δ	Dispensadores de bebidas Slide 'N Seal, 11.36 l	03	1 pz	11.00/3.40
XB5 Δ	Dispensadores de bebidas Slide 'N Seal, 18.93 l	01, 03, 08	1 pz	18.00/4.68

Los productos aprobados por NSF están identificados con el símbolo Δ





## Cargadores superiores y laterales

- El revolucionario diseño Slide 'N Seal junto con el grueso material aislante de Carlisle permiten conservar la temperatura por más tiempo
- Las tapas y puertas Slide 'N Seal patentadas\* se cierran herméticamente y permanecen cerradas sin pestillos ni juntas
- La junta integrada mantiene las comidas calientes o frías por más tiempo
- Las puertas y tapas con ventilación propia mantienen los alimentos más fresco, crujientes y apetitosos
- El diseño exclusivo de las tapas tiene un pasador ahusado moldeado que lo sella para mayor seguridad
- El cargador lateral cuenta con una ranura moldeada para cerrarlo y etiquetarlo para mayor seguridad y mejor identificación de los alimentos
- Aspecto elegante y contemporáneo, y diseño ergonómico que facilitan las tareas de carga, manipulación, apilamiento y almacenamiento
- Estructura de polietileno resistente a los rayones, fácil de limpiar y mantener
- Sin piezas metálicas, ideal para instituciones correccionales
- Aprobado por NSF

\*Patentes de Slide 'N Seal

Portainseros: N.º de patente 7,134,552



Puertas deslizantes fáciles de abrir y cerrar para un fácil acceso y transporte

Las piezas de repuesto se muestran en la página 331



N.º de producto	Descripción	Color	Paquete	Peso/vol. de caja
<b>Cargadores superiores Slide 'N Seal</b>				
XT1400 Δ	Cargador superior Slide 'N Seal, 10.16 cm	03	1 pz	18.35/2.82
XT1600 Δ	Cargador superior Slide 'N Seal, 15.24 cm	01, 03, 08	1 pz	20.55/3.37
XT1800 Δ	Cargador superior Slide 'N Seal, 20.32 cm	01, 03	1 pz	22.00/3.86
<b>Cargador lateral Slide 'N Seal</b>				
XT3000R Δ	Cargador lateral Slide 'N Seal	01, 03	1 pz	20.00/8.10

Los productos aprobados por NSF están identificados con el símbolo Δ

NOTA: los modelos XT1800 y XT3000R se pueden enviar por UPS/FedEx terrestre con tarifa para envíos de grandes dimensiones

# CATERAIDE™ XT Y LD

El dispensador de bebidas con aislamiento serie XT - *líder en valor*

- De construcción robusta de polietileno resistente a los rayones y las manchas
- Relleno con aislación de espuma extra gruesa para mejor conservación de la temperatura
- Se apila con otros dispensadores de misma serie y de la competencia
- Su interior de paredes lisas y esquinas redondeadas evitan la acumulación de restos de comida y facilitan la limpieza
- Su diseño de tapa convexa previene fugas mientras está en uso y aumenta la presión
- El diseño moderno de la tapa XT presenta un práctico respiradero retráctil
- La junta tórica mejorada elimina las fugas durante el transporte
- Asas moldeadas de fácil agarre para el transporte
- El amplio diseño Sure-Latch™ triplica el área de cierre de otros servidores de bebidas para un cierre seguro
- Los pestillos están montados en placas de acero reforzadas para una mayor vida útil
- Grifo "accionado por resorte" para evitar que gotee
- Aprobados por NSF



Las piezas de repuesto se muestran en la página 331



N.º de producto	Descripción	Color	Paquete	Peso/vol. de caja
<b>Servidores de bebidas Cateraide XT</b>				
XT2500 Δ	Servidor de bebidas, 9.46 l	01, 03, 08, 59	1 pz	13.00/2.07
XT5000 Δ	Servidor de bebidas, 18.93 l	01, 03, 08, 59	1 pz	20.00/2.78
XT10000 Δ	Servidor de bebidas, 37.85 l	01, 03, 08, 59	1 pz	30.60/5.67

Los productos aprobados por NSF están identificados con el símbolo Δ

NOTA: el modelo XT10000 se puede enviar por UPS/FedEx terrestre con tarifa para envíos de grandes dimensiones





## Dispensadores de bebidas con aislamiento serie LD

- De construcción robusta de polietileno resistente a los rayones y las manchas
- Relleno con aislación de espuma extra gruesa para mejor conservación de la temperatura
- Se apila con otros dispensadores de misma serie y de la competencia
- Su interior de paredes lisas y esquinas redondeadas evitan la acumulación de restos de comida y facilitan la limpieza
- Su diseño de tapa convexa previene fugas mientras está en uso y aumenta la presión
- Tapas reforzadas de calce hermético con junta tórica previenen fugas y conservan mejor el calor
- Asas moldeadas de fácil agarre para el transporte
- Grifo "accionado por resorte" para evitar que gotee
- Los pestillos Nylex II™ no tiene bordes filosos, no se oxidan, no se doblan ni abollan y están montados en placas de acero reforzadas para una mayor vida útil
- Aprobados por NSF



Las piezas de repuesto se muestran en la página 331



N.º de producto	Descripción	Color	Paquete	Peso/vol. de caja
<b>Servidores de bebidas Cateraide LD</b>				
LD250N Δ	Servidor de bebidas, 9.46 l	01, 03	1 pz	12.75/2.02
LD500N Δ	Servidor de bebidas, 18.93 l	01, 03, 08, 59	1 pz	16.00/2.33
LD1000N Δ	Servidor de bebidas, 37.85 l	01, 03, 08, 59	1 pz	26.60/5.01

Los productos aprobados por NSF están identificados con el símbolo Δ

NOTA: el modelo LD1000 se puede enviar por UPS/FedEx terrestre con tarifa para envíos de grandes dimensiones

# CATERAIDE™

## Servidores de sopa y chili con aislamiento - ideales para ferias de comidas y eventos al aire libre

- Las mismas características de calidad y construcción de excelencia que nuestros productos Cateraide estándar
- Perfectos para transportar y servir sopas y chili
- Se pueden apilar con servidores de bebidas de 9.46 y 18.93 l
- No tiene grifos
- Aprobados por NSF



## CaterCooler™

- Congele el CaterCooler durante la noche o por ocho horas y podrá mantener los alimentos a 4.4°C, la temperatura indicada por ServSafe®, o menos durante ocho horas sin hielo\*
- Diseñado para utilizarlo con el cargador lateral o doble lateral Cateraide o para colocarlo sobre los insertos en un cargador superior.
- Carcasa de polietileno durable

ServSafe® es una marca registrada de la National Restaurant Association

\*Los datos de retención de temperatura se basan en un CaterCooler previamente congelado por un mínimo de ocho horas y colocado directamente en un portainsero Cateraide. El portainsero se llena con los insertos enfriados previamente. Las pruebas se llevaron a cabo en ambientes con temperaturas de 24.4 °C.



CaterCooler con Cargador lateral PC300N



N.º de producto	Descripción	Color	Paquete	Peso/vol. de caja
<b>Servidores de sopa y chili Cateraide con aislamiento</b>				
LD350N Δ	Servidor de sopa y chili, 13.25 l	01, 03	1 pz	12.30/1.78
LD500NSS Δ	Servidor de sopa y chili, 19.93	01, 03	1 pz	17.75/2.25
<b>CaterCooler</b>				
PC660	CaterCooler	14	1 pz	12.30/0.46

Los productos aprobados por NSF están identificados con el símbolo Δ

NOTA: el modelo LD500NSS se puede enviar por UPS/FedEx terrestre con tarifa para envíos de grandes dimensiones.





## Portainseros

- Construcción Cateraide robusta de polietileno resistente a los rayones y las manchas
- Relleno con aislación de espuma extra gruesa para mejor conservación de la temperatura
- Exclusivo sistema de ventilación propia automática que reemplaza a las antihigiénicas aberturas de ventilación y sus tapas fáciles de perder
- Resistente al calor, hasta 93.33° C
- Las piezas de repuesto se muestran en la página 331
- Aprobados por NSF



## Porta placas y bandejas con aislamiento

- Capacidad para siete bandejas de 45.72 x 66.04 cm con guías individuales
- Se usa con las placas que se muestran en la página 175
- Aprobados por NSF



## Cargadores superiores con aislamiento

- Se pueden usar con todos los insertos de un entero, un medio y un tercio
- El cargador superior PC188N se puede usar con insertos de hasta 20.32 cm de profundidad

## Cargador lateral con aislamiento

- Guía individual para cada inserto
- El cargador lateral PC300N tiene capacidad para cinco insertos de 6.5 cm de profundidad
- El cargador PC600N duplica la capacidad del PC300N
- Los compartimentos separados del PC600N le permiten colocar alimentos fríos en uno y calientes en el otro
- Aprobados por NSF

Se usa con los insertos DuranPan o "StorPlus" como se muestra en las páginas 202-209.



N.º de producto	Descripción	Color	Paquete	Peso/vol. de caja
<b>Cargadores superiores Cateraide con aislamiento</b>				
PC140N Δ	Portainsero para un solo inserto de 45.42 l, 10.16 cm	01, 03	1 pz	14.10/2.03
PC160N Δ	Portainsero para un solo inserto de 68.41 l, 15.24 cm	01, 03	1 pz	16.50/2.63
PC180N Δ	Portainsero de combinación de 90.85 l, 20.32 cm	01, 03	1 pz	26.00/4.44
<b>Porta placas y bandejas con aislamiento Cateraide</b>				
TC1826N Δ	Porta placas y bandejas con aislamiento	01, 03	1 pz	45.00/8.74
<b>Cargadores laterales Cateraide con aislamiento</b>				
PC300N Δ	Cargador lateral	01, 03, 08, 59, 95	1 pz	30.50/6.33
PC600N Δ	Cargador lateral doble	01, 03, 08, 59	1 pz	73.00/13.00

Los productos aprobados por NSF están identificados con el símbolo Δ

# CARRETILLAS CATERAIDE™

- Líder de la industria

## Carretillas de polietileno

- Sus rueditas oscilantes de 10.16 cm son resistentes, silenciosas y no dejan marcas
- Se desliza fácilmente sobre pisos alfombrados
- El modelo DL300R puede transportar hasta dos cargadores laterales Cateraide (PC300N) o cualquier cargador superior Cateraide
- El modelo XDL3000 puede transportar hasta dos cargadores laterales Slide 'N Seal (XT3000R) apilados
- Aprobadas por NSF



DL300R

XDL3000H



## Carretillas de aluminio

- Hechas de aluminio inoxidable resistente y liviano
- Esquinas recubiertas de material plástico evitan estropear los muebles
- Sus rueditas oscilantes de 10.16 cm son resistentes, silenciosas y no dejan marcas
- Se desliza fácilmente sobre pisos alfombrados
- El modelo DL300 puede transportar hasta dos cargadores laterales Cateraide apilados
- El modelo DL1826 puede transportar hasta tres portaplasas apilados



DL1826

DL300

## Universal

- Puede transportar hasta 6 cargadores superiores totalmente cargados fácilmente incluso sobre pisos alfombrados
- 272,16 kg de capacidad de carga
- Ojales para correas de carga
- Rueditas de 12.7 cm que no dejan marca (2 fijas, 2 oscilantes, una con freno)
- Aprobadas por NSF



UD1726



Negro(03)	Aluminio(23)
-----------	--------------

N.º de producto	Descripción	Color	Paquete	Peso/vol. de caja
<b>Carretillas de polietileno Cateraide</b>				
XDL3000H Δ	Carretilla con asa, 56.85 x 73.03 cm	03	1 pz	29.00/4.06
DL300R Δ	Carretilla, 51.77 x 67.95 cm	03	1 pz	21.00/4.14
<b>Carretillas de aluminio Cateraide</b>				
DL300	Carretilla, 59.06 x 42.88 cm	23	1 pz	12.90/2.41
DL1826	Carretilla, 72.72 x 55.88 cm	23	1 pz	13.35/2.90
<b>Carretilla Cateraide Universal</b>				
UD1726 Δ	Carretilla Universal	03	1 pz	43.65/8.59

Los productos aprobados por NSF están identificados con el símbolo Δ  
 NOTA: la carretilla Universal Cateraide no se pueden enviar por UPS/FedEx terrestre





## Carros para hielo con aislamiento

- Construcción Cateraide robusta de polietileno resistente a los rayones y las manchas
- Relleno con aislación de espuma extra gruesa para mejor conservación de la temperatura
- Sus esquinas interiores redondeadas y tapa extraíble facilitan la limpieza
- Bisagras de acero inoxidable reforzadas previenen la herrumbre
- Ruedas resistentes de 12.7 cm de diámetro que se deslizan fácilmente
- Las piezas de repuesto se muestran en la página 331

### Carro de 90.72 kg

- Al abrirse, la tapa queda plana contra el lateral de la unidad para ahorrar espacio
- Grifo frontal para un rápido drenaje y fácil limpieza; en el interior tiene una base inclinada para un completo escurrimiento
- Incluye prácticos estantes; permite que el agua se escurra fácilmente del hielo
- Asas dobles para un fácil transporte.
- Ruedas traseras de 25.4 cm de diámetro que no dejan marca y se deslizan fácilmente incluso en superficies accidentadas



IC2220

### Carro de 56.7 kg

- Pestillos Nylex™ sin bordes filosos, no se oxida, no se dobla ni abolla
- Los carros para hielo IC2250 e IC2254 tienen una altura de apenas 73.03 cm, lo que los hace ideales cuando no se dispone de mucho espacio
- El carro para hielo IC2250T tiene 92.71 cm de alto para reducir el movimiento al doblar hacia atrás
- El carro para hielo IC2250T tiene ruedas traseras de 20.32 cm que no dejan marcas y son fáciles de maniobrar incluso sobre superficies accidentadas
- Aprobados por NSF



IC2250T



IC2254



N.º de producto	Descripción	Color	Paquete	Peso/vol. de caja
<b>Carros para hielo Cateraide</b>				
IC2220	Carro para hielo de 90.72 kg con estante, ruedas de 25.4 cm, 2 rueditas oscilantes (una con freno)	01, 03, 08, 59	1 pz	74.00/17.99
IC2250 Δ	Carro para hielo de 56.7 kg, 2 rueditas fijas, 2 rueditas oscilantes (una con freno)	01, 03	1 pz	49.00/11.63
IC2254 Δ	Carro para hielo de 56.7 kg, 4 rueditas oscilantes (una con freno)	01, 03	1 pz	55.00/11.56
IC2250T Δ	Carro para hielo de 56.7 kg, ruedas de 20.32 cm, 2 rueditas oscilantes (una con freno)	03	1 pz	57.00/14.56

Los productos aprobados por NSF están identificados con el símbolo Δ  
 Nota: los carros para hielo no se pueden enviar por UPS/FedEx terrestre



**CARLISLE**  
FOODSERVICE PRODUCTS

CALIDAD  
DURABLE  
RESISTENTE  
**ARTÍCULOS  
DE COCINA  
PROFESIONALES**

---

*Los artículos Carlisle para hornear y cocinar están diseñados para ayudar a los chefs profesionales a tener éxito en su empeño constante para deleitar a sus invitados con magníficos platillos. Nuestra amplia selección de productos de primera calidad hace que su compra sea confiable y duradera.*





# SARTENES

Las sartenes Excalibur cuentan con un **revestimiento antiadherente reforzado** que las protege del desgaste diario.

## Sartenes Excalibur®

- El revestimiento antiadherente reforzado con acero inoxidable está microadherido al sustrato de la sartén, lo que crea una superficie de múltiples capas que permite despegar la comida con mayor facilidad y resiste los rayones mejor que las superficies antiadherentes tradicionales
- Excalibur permite cocinar de manera uniforme sin la necesidad de tener que agregar grasa o aceite
- Su cuerpo de aluminio sólido 3004 es apto para los entornos de servicios de comida más exigentes
- Viene con una funda para mango Dura-Kool™ extraíble
- Úsela con la espátula que se muestra en la página 198 del catálogo para servicios de cocina
- Aprobada por NSF



La superficie de Excalibur® resiste los rayones de utensilios de metal mejor que cualquier otro revestimiento

## Sartén de teflón Select® Fry Pan

- Teflón Select, la superficie antiadherente profesional de DuPont es extremadamente lisa y duradera
- El revestimiento mejorado dura un 75 % más y es un 75 % más resistente a la abrasión que el Teflón regular
- Su cuerpo de aluminio sólido 3004 es apto para los entornos de servicios de comida más exigentes
- Úsela con la espátula que se muestra en la página 198 del catálogo para servicios de cocina
- Aprobada por NSF



N.º de producto	Descripción	Tapa	Paquete	Peso/vol. de caja
<b>Sartenes Excalibur</b>				
60907XRS $\Delta$	Sartenes Excalibur, 17.78 cm	60907C	12 pz	15.00/0.53
60908XRS $\Delta$	Sartén Excalibur, 20.32 cm	60908C	12 pz	19.00/0.77
60910XRS $\Delta$	Sartén Excalibur, 25.4 cm	60910C	6 pz	16.00/0.76
60912XRS $\Delta$	Sartén Excalibur, 30.48 cm	60912C	6 pz	21.00/1.13
60914XRS $\Delta$	Sartén Excalibur, 35.56 cm	60914C	3 pz	15.00/1.42
<b>Sartenes de teflón Select</b>				
60907SERS $\Delta$	Sartén de teflón Select, 17.78 cm	60907C	12 pz	15.00/0.53
60908SERS $\Delta$	Sartén de teflón Select, 20.32 cm	60908C	12 pz	19.00/0.77
60910SERS $\Delta$	Sartén de teflón Select, 25.4 cm	60910C	6 pz	16.00/0.76
60912SERS $\Delta$	Sartén de teflón Select, 30.48 cm	60912C	6 pz	21.00/1.13
60914SERS $\Delta$	Sartén de teflón Select, 35.56 cm	60914C	3 pz	15.00/1.42

Los productos aprobados por NSF están identificados con el símbolo  $\Delta$

Teflon® es una marca registrada de E.I. DuPont® DeNemours & Co., Inc.

Excalibur® es una marca registrada de Whitford B. U. Corp.

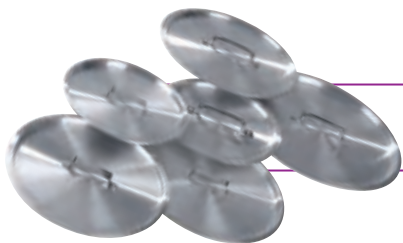

Las tapas se pueden ver en la página 171, y se venden por separado  
Vea la lista de tapas recomendadas en la tabla de productos

## Sartenes de aluminio tradicionales

- Su cuerpo de aluminio sólido 3004 es apto para los entornos de servicios de comida más exigentes
- Sus lados suavemente curvados son ideales para girar, voltear o quitar comida
- El aluminio es un material que permite una transferencia de calor excelente
- Aprobada por NSF



## Sartenes SSAL™

- El interior compuesto del acero inoxidable 18-8 más fino está unido de manera permanente al cuerpo de aluminio sólido para crear una sartén ideal para cualquier entorno de servicio de comida
- Su cuerpo de aluminio asegura la mayor transferencia de calor por toda la superficie y elimina los puntos calientes para evitar que se queme la comida
- Su interior de acero inoxidable es increíblemente duradero y fácil de mantener, y no reacciona con la comida ni decolora las salsas
- Su diseño con remaches especiales asegura la unión entre el mango y la sartén, y a diferencia de las sartenes típicas, los remaches no se soltarán
- Aprobada por NSF



N.º de producto	Descripción	Tapa	Paquete	Peso/vol. de caja
<b>Sartenes de aluminio tradicionales</b>				
60907RS $\Delta$	Sartén de aluminio, 17.78 cm	60907C	12 pz	15.00/0.53
60908RS $\Delta$	Sartén de aluminio, 20.32 cm	60908C	12 pz	19.00/0.77
60910RS $\Delta$	Sartén de aluminio, 25.4 cm	60910C	6 pz	16.00/0.76
60912RS $\Delta$	Sartén de aluminio, 30.48 cm	60912C	6 pz	21.00/1.13
60914RS $\Delta$	Sartén de aluminio, 35.56 cm	60914C	3 pz	15.00/1.42
<b>Sartenes SSAL</b>				
60708RS $\Delta$	Sartén SSAL, 20.32 cm	60908C	12 pz	17.00/0.69
60710RS $\Delta$	Sartén SSAL, 25.4 cm	60910C	6 pz	16.00/0.68
60712RS $\Delta$	Sartén SSAL, 30.48 cm	60912C	6 pz	19.00/0.78

Los productos aprobados por NSF están identificados con el símbolo  $\Delta$



# ARTÍCULOS DE COCINA

## Artículos de cocina de peso estándar

Los artículos de cocina de peso estándar están hechos de aleación 3003, lo que les permite calentarse rápidamente y retener el calor de manera uniforme. El borde superior y la base tienen doble espesor para una mayor resistencia y mantenimiento de la forma. Todos los artículos de cocina de peso estándar están aprobados por NSF.



### Ollas profundas

- Son perfectas para preparar sopas, pastas o para cocinar caldos y salsas a fuego lento
- También se pueden usar con nuestras canastas de acero inoxidable para hervir, freír o cocinar al vapor

### Braseros

- La amplia superficie del brasero es perfecta para dorar carnes y cocinar guisados a fuego lento
- Cuenta con asas redondeadas laminadas para transportarlo con facilidad
- Las tapas opcionales permiten retener el vapor para una cocción lenta

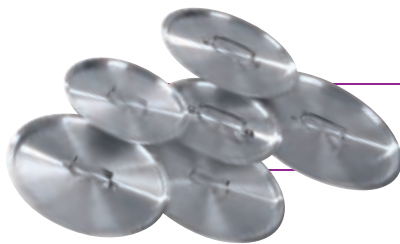

Las tapas se pueden ver en la página 171, y se venden por separado  
Vea la lista de tapas recomendadas en la tabla de productos

N.º de producto	Descripción	Tapa	Paquete	Peso/vol. de caja
<b>Ollas profundas de peso estándar</b>				
61210 $\Delta$	Olla profunda de peso estándar, 11 l	61210C	1 pz	4.00/0.53
61212 $\Delta$	Olla profunda de peso estándar, 13.22 l	61210C	1 pz	4.30/0.79
61216 $\Delta$	Olla profunda de peso estándar, 17.62 l	61216C	1 pz	5.20/0.97
61220 $\Delta$	Olla profunda de peso estándar, 22 l	61220C	1 pz	6.50/1.20
61224 $\Delta$	Olla profunda de peso estándar, 26.43 l	61224C	1 pz	6.50/1.43
61232 $\Delta$	Olla profunda de peso estándar, 35.24 l	61232C	1 pz	9.10/1.89
61240 $\Delta$	Olla profunda de peso estándar, 44.05 l	61240C	1 pz	9.80/2.30
61260 $\Delta$	Olla profunda de peso estándar, 66.07 l	61260C	1 pz	13.80/3.40
61280 $\Delta$	Olla profunda de peso estándar, 88.1 l	61280C	1 pz	15.90/4.27
61200 $\Delta$	Olla profunda de peso estándar, 110.12 l	61200C	1 pz	17.60/4.94
<b>Braseros de peso estándar</b>				
61115 $\Delta$	Brasero de peso estándar de 16.5 l	61232C	1 pz	9.24/0.81
61120 $\Delta$	Brasero de peso estándar de 22 l	61120C	1 pz	11.66/0.92
61125 $\Delta$	Brasero de peso estándar de 27.53 l	61125C	1 pz	11.66/0.92
61130 $\Delta$	Brasero de peso estándar de 33 l	61130C	1 pz	13.64/1.59

Los productos aprobados por NSF están identificados con el símbolo  $\Delta$



### Sartenes para rehogar

- Las sartenes para rehogar con lados bajos están diseñadas para dorar a altas temperaturas o para una cocción rápida
- Vienen con fundas para mango Dura-Kool extraíble
- Aluminio pesado



### Cacerolas lisas de aluminio

- Los bordes de la base son redondeados para revolver con facilidad, y ayudan a evitar que las salsas más espesas se quemen
- La base gruesa de esta cacerola lisa de uso industrial distribuye el calor de manera rápida y uniforme para una cocción completa



### Cacerolas cónicas de aluminio

- La forma cónica reduce el contacto directo con la fuente de calor y facilita una cocción por difusión de calor desde las paredes laterales
- Los lados están ligeramente inclinados y los bordes de la base son redondeados para poder revolver con facilidad
- El diseño cónico permite colocar una dentro de la otra para poder guardarlas fácilmente
- El borde más ancho las hace más resistentes y permite verter de forma más precisa
- La cacerola de 15.42 l tiene un asa lateral para un mejor agarre



### Cacerolas seccionales para pastas

- Ideal para pastas, vegetales y mariscos
- Ahorre tiempo, energía y espacio al cocinar varias porciones en una sola olla
- Viene con separadores de acero inoxidable con orificios de 0.33 cm y mangos que aíslan la temperatura, y se puede sostener de los lados para verter fácilmente
- La unidad completa incluye una olla de 22 l y 4 separadores de un cuarto de capacidad

N.º de producto	Descripción	Tapa	Paquete	Peso/vol. de caja
<b>Sartenes para rehogar de peso estándar</b>				
61905 Δ	Sartén para rehogar, 5.5 l	61905C	6 pz	18.00/2.18
61907 Δ	Sartén para rehogar, 7.7 l	61907C	6 pz	15.00/2.40
<b>Cacerolas lisas de peso estándar</b>				
61302 Δ	Cacerola de peso estándar, 2.75 l	61302C	6 pz	14.00/2.01
61305 Δ	Cacerola de peso estándar, 5.5 l	61305C	6 pz	19.00/4.66
61308 Δ	Cacerola de peso estándar, 9.36 l	61308C	6 pz	28.87/3.50
<b>Cacerolas cónicas de peso estándar</b>				
61702 Δ	Cacerola cónica, 2.75 l	61702C	6 pz	9.50/0.78
61704 Δ	Cacerola cónica, 4.96 l	61704C	6 pz	12.80/3.17
61707 Δ	Cacerola cónica, 6.61 l	61707C	6 pz	17.00/2.92
61708 Δ	Cacerola cónica, 9.36 l	61708C	6 pz	20.70/3.82
61710 Δ	Cacerola cónica, 11 l	61710C	6 pz	22.00/4.87
<b>Cacerola seccional para pastas</b>				
60100PC	La cacerola seccional para pasta de cuatro porciones incluye una olla de 22 l y cuatro insertos	—	1 pz	12.00/1.80
60102	Olla de 22 l para combinación de cacerola para pastas	—	2 pz	10.00/1.79
60101	Separador perforado de un cuarto de capacidad	—	4 pz	7.00/1.80

Los productos aprobados por NSF están identificados con el símbolo Δ



# ARTÍCULOS DE COCINA

## Canastas con malla

### Niqueladas

- Perfectas para cocinar o recalentar porciones individuales de pastas
- También se pueden usar para freír o empanizar pequeñas porciones
- Las canastas de acero inoxidable cuentan con un mango que aísla la temperatura y un gancho de acero cromado de uso industrial para escurrir

### Cromadas

- Las canastas de acero al carbono cromado están diseñadas para freír pequeñas porciones de comida
- Las canastas de acero al carbono cromado no están hechas para sumergir en agua



## Tapa para hamburguesas

- Acelera la cocción en la parte superior de la parrilla
- Permite una difusión del calor rápida y uniforme, lo que asegura una cocción completa
- Ayuda a retener el sabor y la humedad
- La perilla es resistente al calor y fría al tacto



## Hervidor doble

- Estructura de uso industrial y base extra gruesa para una conductividad térmica superior, que evita que se quemen las salsas delicadas y el chocolate, entre otras comidas
- Artículo de cocina de peso tradicional con acabado satinado
- Borde enrollado duradero con reborde abierto para mayor higiene
- El hervidor doble incluye una olla profunda, un separador y una tapa; los separadores también están disponibles por separado
- Aprobada por NSF



N.º de producto	Descripción	Paquete	Peso/vol. de caja
<b>Canastas con malla niqueladas</b>			
601028	Canasta freidora, 22.23 cm	12 pz	18.00/2.92
601029	Canasta freidora, 24.77 cm	12 pz	20.00/2.92
601031	Canasta freidora, 29.21 cm	12 pz	26.00/2.92
<b>Canastas con malla de acero al carbono cromado</b>			
601000	Canasta freidora, 22.23 cm	12 pz	17.00/1.66
601001	Canasta freidora, 24.77 cm	12 pz	19.00/2.41
601002	Canasta freidora, 29.21 cm	12 pz	25.00/3.10
601003	Canasta freidora, 34.29 cm	12 pz	39.00/4.22
<b>Tapa para hamburguesas</b>			
60103	Tapa para hamburguesas, 15.24 cm	12 pz	4.00/0.81
<b>Hervidores dobles</b>			
60921 $\Delta$	Hervidor doble de 13.22 l con separador de 13.22 l	1 pz	10.00/1.72
60934 $\Delta$	Hervidor doble de 22 l con inserto de 17.62 l	1 pz	13.00/2.17

Los productos aprobados por NSF están identificados con el símbolo  $\Delta$



## Tapas de uso industrial

- El inigualable diseño reforzado de Carlisle resiste abolladuras y mantiene su forma mejor que las tapas anticuadas
- Las tapas de uso industrial están hechas de aluminio sólido 3004 para soportar los entornos de servicio de comida más exigentes
- Sus asas abiertas redondeadas están firmemente remachadas
- Aprobada por NSF

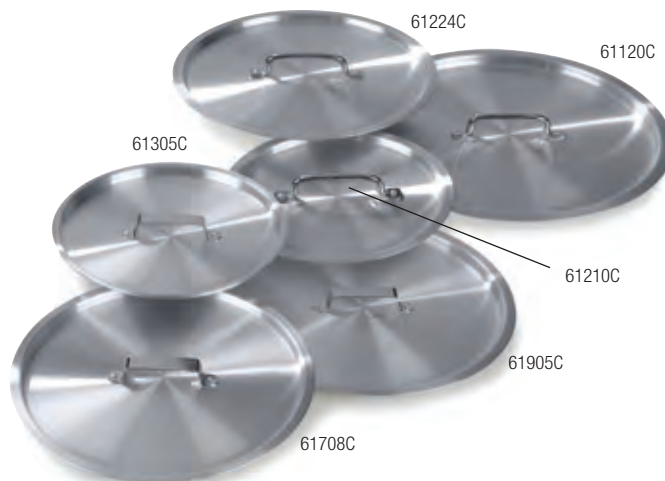

## Tapas para sartén abovedadas

- Las tapas abovedadas encajan perfectamente en la sartén y crean un efecto que permite que la humedad se condense y regrese a la sartén
- Las sólidas soldaduras del asa aseguran una larga vida
- Aprobada por NSF



N.º de producto	Descripción	Paquete	Peso/vol. de caja
<b>Tapas de uso industrial</b>			
61120C $\Delta$	Tapa para 61120	6 pz	12.80/1.71
61125C $\Delta$	Tapa para 61225	6 pz	14.80/1.96
61130C $\Delta$	Tapa para 61130	6 pz	19.60/2.75
61200C $\Delta$	Tapa para 61200	6 pz	19.58/2.72
61210C $\Delta$	Tapa para 61210 y 61212	6 pz	4.40/0.52
61216C $\Delta$	Tapa para 61216	6 pz	6.00/0.63
61220C $\Delta$	Tapa para 61220	6 pz	6.00/0.69
61224C $\Delta$	Tapa para 61224	6 pz	6.00/0.82
61232C $\Delta$	Tapa para 61232 y 61115	6 pz	10.60/1.32
61240C $\Delta$	Tapa para 61240	6 pz	11.20/1.45
61260C $\Delta$	Tapa para 61260	6 pz	14.80/1.96
61280C $\Delta$	Tapa para 61280	6 pz	17.00/2.36
61302C $\Delta$	Tapa para 61302	6 pz	3.10/0.33
61305C $\Delta$	Tapa para 61305	6 pz	4.20/0.48
61308C $\Delta$	Tapa para 61308	6 pz	5.10/0.55
61702C $\Delta$	Tapa para 61702	6 pz	3.10/0.33
61704C $\Delta$	Tapa para 61704	6 pz	3.80/0.42
61707C $\Delta$	Tapa para 61707	6 pz	5.10/0.55
61708C $\Delta$	Tapa para 61708	6 pz	5.30/0.59
61710C $\Delta$	Tapa para 61710	6 pz	6.00/0.78
61905C $\Delta$	Tapa para 61905	6 pz	6.00/0.69
61907C $\Delta$	Tapa para 61907	6 pz	8.30/0.75
<b>Tapas para sartén abovedadas</b>			
60907C $\Delta$	Tapa para sartén abovedada, 17.78 cm	6 pz	3.10/0.30
60908C $\Delta$	Tapa para sartén abovedada, 20.32 cm	6 pz	4.00/0.38
60910C $\Delta$	Tapa para sartén abovedada, 25.4 cm	6 pz	5.55/0.57
60912C $\Delta$	Tapa para sartén abovedada, 30.48 cm	6 pz	8.00/0.72
60914C $\Delta$	Tapa para sartén abovedada, 35.56 cm	3 pz	5.85/0.35

Los productos aprobados por NSF están identificados con el símbolo  $\Delta$



# UTENSILIOS PARA HORNEAR

## Bandejas para rostizar y hornear

- Tamaños extra grandes de uso industrial, en los que caben varios jamones, pavos o carnes asadas
- Borde enrollado reforzado para una mayor resistencia
- 60306, 601923 tienen asas con bisagra firmemente remachadas para levantar un gran peso de manera fácil y segura
- Aprobada por NSF



601922



60306



601923

## Bandejas dobles para rostizar de peso comercial

- Las bandejas de aluminio para rostizar de peso comercial están equipadas con 2 bandas reforzadas de acero para manejar cargas pesadas
- Las bandejas cuentan un reborde abierto sin soldaduras para una mayor higiene
- Las tapas y bases también se pueden usar en forma individual como bandejas abiertas para rostizar
- Las bandejas de mayor tamaño se adaptan a un estante de panadero estándar
- Sus asas con bisagra están firmemente remachadas
- Las agarraderas fabricadas de 60345 sostienen la parte superior en su lugar de manera segura
- Aprobada por NSF



60344



60345



60346

N.º de producto	Descripción	Paquete	Peso/vol. de caja
<b>Bandejas para rostizar y hornear</b>			
60306 $\Delta$	Bandeja para hornear con asas con bisagra, 101.31 l, 43.18 cm x 27.94 cm x 6.35 cm	6 pz	27.55/2.97
601922 $\Delta$	Bandeja para hornear, 89.75 l, 66.04 cm x 45.72 cm x 5.72 cm	4 pz	51.54/1.79
601923 $\Delta$	Bandeja para hornear con asas con bisagra, 95.81 l, 66.04 cm x 45.72 cm x 8.89 cm	6 pz	40.04/2.58
<b>Bandejas dobles para rostizar de peso comercial</b>			
60346 $\Delta$	Bandeja doble para rostizar 60.96 cm x 45.72 cm x 22.86 cm (incluye 60344 y 60345)	1 pz	22.00/2.12
60344 $\Delta$	Bandeja para rostizar (usar como tapa), 99.11 l, 60.96 cm x 45.72 cm x 11.43 cm	2 pz	37.70/3.48
60345 $\Delta$	Bandeja para rostizar (usar como base), 99.11 l, 60.96 cm x 45.72 cm x 11.43 cm	2 pz	38.14/3.69

Los productos aprobados por NSF están identificados con el símbolo  $\Delta$



## Bandejas de acero aluminizado

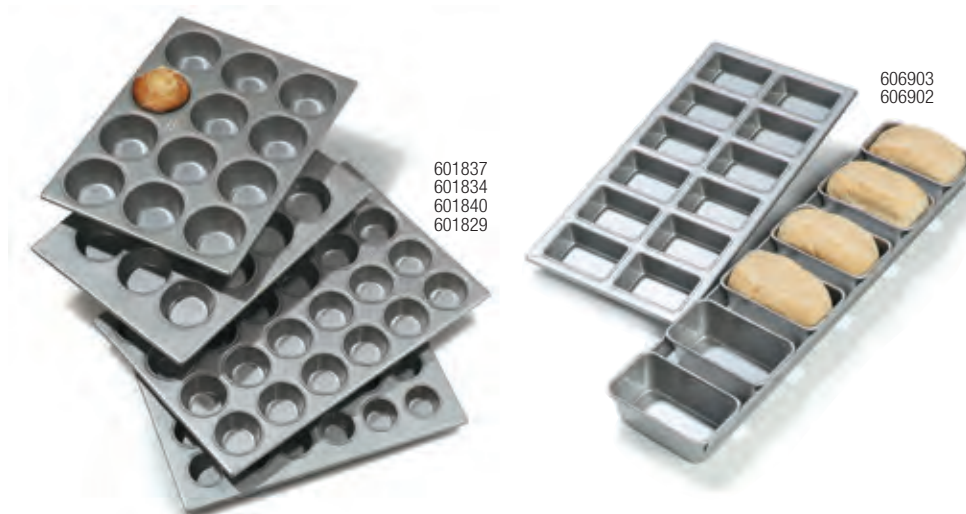

601837  
601834  
601840  
601829

606903  
606902

### Bandejas para hornear

- Las bandejas de acero aluminizado son la mejor opción para hornear panes, cupcakes, muffins y pasteles
- Este acabado especial asegura una mejor transferencia de calor a temperaturas de horneado más bajas, un menor tiempo de cocción y un mejor aspecto, con alimentos horneados de manera más uniforme
- Su material resistente a la corrosión soporta temperaturas por encima de los 370 °C
- Los moldes sin soldaduras están incrustados en estructuras resistentes

### Moldes para pan y moldes Pullman

- Las bandejas de acero aluminizado son la mejor opción para hornear panes y pasteles



604144

602164

604174

N.º de producto	Descripción	Paquete	Peso/vol. de caja
<b>Bandejas para hornear de acero aluminizado</b>			
601829	Bandeja para mini muffins/cupcakes, 24 mold/49.6 g	6 pz	24.00/0.61
601830	Bandeja para cupcakes de uso industrial, 12 mold/99.2 g	12 pz	21.00/0.58
601840	Bandeja para cupcakes de uso industrial, 24 mold/99.2 g	6 pz	32.00/0.79
601834	Bandeja para cupcakes con moldes grandes, 12 mold/113.4 g	6 pz	9.15/0.55
601837	Bandeja para cupcakes con moldes extra grandes, 12 mold/170 g	6 pz	27.00/0.90
606902	Molde mini para pan, 6 moldes	6 pz	22.00/1.04
606903	Molde mini para pan, 12 moldes	6 pz	24.00/1.16
<b>Moldes para pan de acero aluminizado</b>			
604144	Molde para pan, contenido de 453.6 g	12 pz	14.00/0.60
604174	Molde para pan, contenido de 793.8 g	12 pz	17.00/1.39
<b>Moldes Pullman de acero aluminizado</b>			
602164	Molde Pullman con tapa, 907.2 g	12 pz	34.00/2.40
602164C	Tapa para molde Pullman (solamente)	12 pz	8.00/0.25
602164P	Molde Pullman (solamente)	12 pz	26.00/2.19



# UTENSILIOS PARA HORNEAR

## Bandeja para muffins de uso industrial

- La bandeja para muffins de uso industrial tiene moldes no soldados incrustados en una estructura de aluminio resistente
- Es útil en entornos de servicios de comida de mucho movimiento



602424

## Moldes para pasteles

- El aluminio resistente de acabado natural de 1.25 mm de espesor distribuye el calor de manera uniforme, lo que permite lograr una mejor cocción

60322  
60324

## Moldes desmontables

- Úselos para cheesecakes, mezclas de pasteles y otras especialidades
- El aluminio de uso industrial de acabado natural distribuye el calor de manera homogénea, lo que permite una mejor cocción
- La estructura de uso industrial permite un desmolde rápido, tiene lados con resortes para quitarla fácilmente, y es fácil de limpiar



6041

6044

N.º de producto	Descripción	Paquete	Peso/vol. de caja
<b>Bandeja para muffins de uso industrial</b>			
602424	Bandeja para cupcakes de uso industrial, 24 mold/85 g	12 pz	32.00/1.82
<b>Moldes para pasteles</b>			
60322	Molde para pastel, 22.86 cm – 3.18 cm de profundidad	24 pz	12.00/0.82
60324	Molde para pastel, 25.4 cm – 3.33 cm de profundidad	24 pz	14.00/0.82
<b>Moldes desmontables</b>			
6041	Molde desmontable, 20.32 cm	6 pz	5.00/1.21
6042	Molde desmontable, 22.86 cm	6 pz	5.00/1.21
6043	Molde desmontable, 25.4 cm	6 pz	6.00/1.33
6044	Molde desmontable, 30.48 cm	6 pz	7.00/2.55



## Placas y bandejas para panecillos

- Estas robustas bandejas para panecillos sirven para hornear, transportar y exhibir galletas, pan y productos de pastelería
- Su superficie de aluminio incluso permite dorar alimentos
- Están fabricadas con una aleación templada extra dura de aluminio, con un reborde reforzado de alambre de acero galvanizado
- La forma de bordes inclinados permite guardarlas más fácilmente
- Se pueden usar con las enfriadoras que se muestran a continuación



601825  
601828  
601824

## Enfriadoras

- Use las enfriadoras para descongelar comidas, enfriar y congelar pasteles, galletas y postres
- La enfriadora 601306 soldada se adapta a las bandejas para panecillos de mayor tamaño y está hecha de acero niquelado
- Las enfriadoras con malla 601642 y 601647 están hechas de una resistente malla de alambre de acero

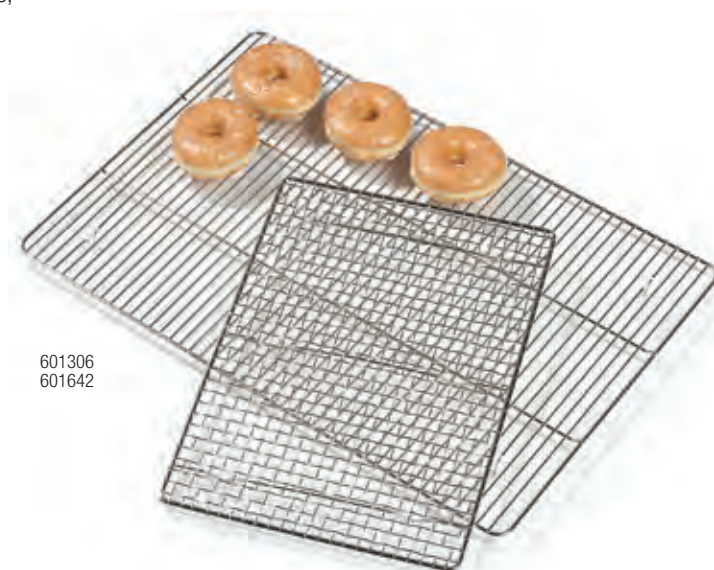

601306  
601642

N.º de producto	Descripción	Paquete	Peso/vol. de caja
<b>Placas y bandejas para panecillos</b>			
601825	Placa de tamaño completo, 79.28 l, 65.4 cm x 45.24 cm x 2.87 cm	12 pz	39.00/1.59
601826	Placa de tamaño completo de gran resistencia, 70.48 l, 65.4 cm x 45.24 cm x 2.87 cm	12 pz	46.00/1.59
601824	Bandeja para panecillos mediana, 79.29 l, 45.24 cm x 32.72 cm x 2.54 cm	12 pz	21.60/0.93
601828	Placa de mayor tamaño perforada, 69.29 l, 65.4 cm x 45.24 cm x 2.87 cm	12 pz	36.00/1.59
<b>Enfriadoras</b>			
601306	Enfriadora, coincide con las bandejas para panecillos 601825, 601826, 601828	12 pz	38.00/1.01
601642	Enfriadora con malla, coincide con la bandeja para panecillos 601824	12 pz	18.00/1.21
601647	Enfriadora con malla, coincide con las bandejas para panecillos 601825, 601826, 601828	12 pz	32.00/1.08



**CARLISLE**  
FOODSERVICE PRODUCTS

DE CALIDAD  
EFICIENTE  
DURABLE  
INNOVADOR

# ACCESORIOS PARA COCINA

---

*Creados y utilizados por chefs, los accesorios para cocina Carlisle están diseñados para mejorar la calidad y la seguridad de las comidas, ahorrar esfuerzos y reducir los desperdicios. Todos los días tiene que trabajar en la cocina de manera eficiente y efectiva, y puede confiar en que Carlisle le facilitará el trabajo.*





# TABLAS Y ACCESORIOS PARA CORTAR

## Tablas para cortar Sparta®Spectrum®

- Los productos de SpartaSpectrum codificados por color son un grupo fundamental de productos con Punto de Control Crítico (Critical Control Point™ o CCP) diseñados para promover un manejo seguro de comidas y evitar los peligros de la contaminación cruzada
- Ayudan a cumplir las pautas de APPCC al promover una preparación separada para los diferentes alimentos
- La composición de polietileno de alta densidad (HDPE) asegura que las tablas para cortar tengan una superficie de corte resistente y de gran estabilidad que no se pandea
- La textura superficial higiénica impide que los cortes sean profundos y es fácil de limpiar
- Póngase en contacto con su representante de ventas local de Carlisle para obtener un tamaño personalizado
- Aprobadas por NSF; aptas para lavavajillas

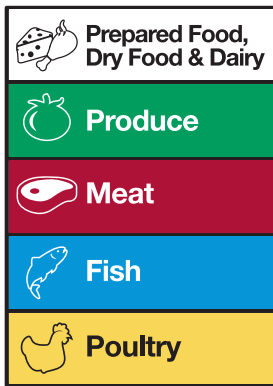

10889WC Gráfico laminado para pared Spectrum con referencias rápidas de uso por color



La marca de NSF aparece estampada de manera permanente en la tabla para cumplir con las pautas del departamento de salud

### Gráfico para pared Spectrum

- Gráfico laminado de referencia rápida tanto en inglés como en español
- Se incluye en todos los paquetes surtidos de tablas para cortar
- Se vende por separado

### Verduras



Las tablas para cortar Spectrum con código de color facilitan el manejo seguro de los alimentos

### Lácteos



La codificación de color por tipo de alimento ayuda a evitar los peligros de la contaminación cruzada

### Pescado



Use los cepillos Spectrum para completar su sistema APPCC



## Accesorios

- Los accesorios para cortar de Carlisle siguen un sistema completo de Análisis de Peligros y Punto de Control Crítico (APPCC)

### Soportes para tablas y cepillos

- Todos los productos son aptos para lavavajillas y fáciles de limpiar

### Cepillos para tablas de cortar SpartaSpectrum

- Tienen mangos ergonómicos y sus cerdas onduladas y engrapadas de poliéster son rígidas y no absorben aceite o humedad de los alimentos

### Alfombrilla Griptite

- La alfombrilla texturada permite mantener la tabla en su lugar
- Aprobada por NSF; apta para lavavajillas



## Raspador/renovador de tablas para cortar

- Elimina los cortes de cuchillo de las tablas para cortar
- Permite ahorrar dinero ya que prolonga la vida útil de las tablas
- Apto para lavavajillas

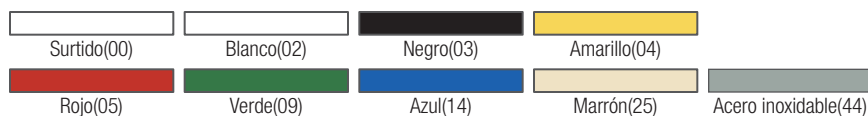

N.º de producto	Descripción	Color	Paquete	Peso/vol. de caja
<b>Tablas para cortar</b>				
10901 $\Delta$	Tabla blanca, 15.24 cm x 22.86 cm x 1.27 cm	02	6 pz	5.50/0.13
10880 $\Delta$	Paquete surtido, 30.48 cm x 45.72 cm x 1.27 cm	00	1 pq	16.45/0.52
10881 $\Delta$	Tabla blanca, 30.48 cm x 45.72 cm x 1.27 cm	02	6 pz	22.70/0.45
10882 $\Delta$	Tabla de color, 30.48 cm x 45.72 cm x 1.27 cm	04, 05, 09, 14, 25	6 pz	17.05/0.51
12881 $\Delta$	Tabla blanca, 30.48 cm x 45.72 cm x 1.91 cm	02	3 pz	17.65/0.37
12882 $\Delta$	Tabla de color, 30.48 cm x 45.72 cm x 1.91 cm	04, 05, 09, 14, 25	3 pz	17.65/0.37
10883 $\Delta$	Paquete surtido, 38.1 cm x 50.8 cm x 1.27 cm	00	1 pq	23.25/0.73
10884 $\Delta$	Tabla blanca, 38.1 cm x 50.8 cm x 1.27 cm	02	6 pz	32.50/0.68
10885 $\Delta$	Tabla de color, 38.1 cm x 50.8 cm x 1.27 cm	04, 05, 09, 14, 25	6 pz	23.60/0.70
12886 $\Delta$	Tabla blanca, 38.1 cm x 50.8 cm x 1.9 cm	02	3 pz	24.00/0.46
12887 $\Delta$	Tabla de color, 38.1 cm x 50.8 cm x 1.9 cm	04, 05, 09, 14, 25	3 pz	24.00/0.46
10886 $\Delta$	Paquete surtido, 45.72 cm x 60.96 cm x 1.27 cm	00	1 pq	33.40/1.04
10887 $\Delta$	Tabla blanca, 45.72 cm x 60.96 cm x 1.27 cm	02	6 pz	31.20/1.04
10888 $\Delta$	Tabla de color, 45.72 cm x 60.96 cm x 1.27 cm	04, 05, 09, 14, 25	6 pz	33.90/1.04
12891 $\Delta$	Tabla blanca, 45.72 cm x 60.96 cm x 1.9 cm	02	3 pz	34.65/0.69
12892 $\Delta$	Tabla de color, 45.72 cm x 60.96 cm x 1.9 cm	04, 05, 09, 14, 25	3 pz	36.00/0.67
10897 $\Delta$	Tabla blanca, 60.96 cm x 60.96 cm x 1.27 cm	02	6 pz	55.00/1.25
12901 $\Delta$	Tabla blanca, 60.96 cm x 60.96 cm x 1.9 cm	02	3 pz	45.75/0.90
<b>Soportes para tablas y cepillos</b>				
11879	Soporte profesional para tablas y cepillos	03	1 pz	6.40/0.73
<b>Cepillos para tablas de cortar SpartaSpectrum</b>				
40521	Cepillo con cerdas de poliéster para tabla de cortar de 15.24 cm, corte de 3.5 cm	02, 04, 05, 09, 14, 25	12 pz	5.20/0.30
<b>Raspador/renovador de tablas para cortar</b>				
11789	Renovador de tablas para cortar	02	12 pz	3.80/0.42
11799	Cuchillas de repuesto para renovador (2 pq)	44	12 pq	1.50/0.04
<b>Alfombrilla Griptite</b>				
11801 $\Delta$	Alfombrilla para tabla de cortar Griptite, 33.02 cm x 45.72 cm	14	6 pz	6.43/0.62
<b>Gráfico para pared Spectrum</b>				
10889WC	Gráfico para pared Spectrum de códigos de color para evitar la contaminación cruzada	00	6 pz	1.15/0.22

Los productos aprobados por NSF están identificados con el símbolo  $\Delta$  y pueden llevar una N como prefijo



# LÁMPARAS DE CALOR

## Lámparas de calor

- Una amplia variedad de lámparas de calor para el área de servicio del bufet al público o para mantener la temperatura en la trastienda

Las lámparas de calor que se ven en las imágenes solo están disponibles en los Estados Unidos. Para obtener más detalles sobre el pedido de lámparas de calor para uso internacional, consulte a su representante local de ventas de Carlisle

## Flexiglow™

- Su pantalla de aluminio torneado con borde acampanado ofrecen una mayor intensidad de temperatura
- Las pantallas están perforadas para mejorar la disipación del calor
- La tabla opcional para cortar de madera de arce aprobada por NSF con bandeja de goteo es perfecta para la sección de trinchado del área de servicio
- Cumple con todas las especificaciones eléctricas estandarizadas que se muestran en la siguiente página
- Aprobada por UL

## Flexiglow de dos brazos

- Sus dos brazos flexibles generan calor para productos separados
- Sus brazos revestidos con vinilo ayudan a mantener la higiene
- Incluye dos focos rojos de 250 W

## Flexiglow de un solo brazo

- El interruptor se encuentra alejado de la fuente de calor
- Incluye un foco rojo de 250 W



Un Año de Garantía por defectos en los materiales y la mano de obra





## Lámpara ajustable de dos focos

- Su brazo ajustable permite diferentes opciones de temperatura
- Sus pantallas de aluminio torneado con borde acampanado ofrecen una mayor intensidad y dispersión del calor
- Sus portalámparas son de cerámica aislante con contactos niquelados, por lo que no se funden
- Cumple con todas las especificaciones eléctricas estandarizadas que se muestran a continuación
- El interruptor de encendido/apagado está en el brazo, lejos de la zona de calor
- Incluye dos focos transparentes de 250 W
- Aprobada por UL y CSA



HL7237PS

### Especificaciones eléctricas estandarizadas

- Los portalámparas son de cerámica aislante y están equipados con un armazón roscado y punto de contacto de cobre niquelado para evitar que se funda
- Los cables internos están trenzados y cubiertos con silicona y pueden resistir temperaturas de 200 °C
- Cable externo duradero de 1.29 mm con enchufe moldeado de tres clavijas
- Todos los interruptores están clasificados como "T" o "L" y superan los requisitos mínimos
- Todos los interruptores están ubicados fuera de la zona de calor
- Las lámparas están diseñadas para funcionar con un suministro de CA de 110-120 V; los cables se pueden adaptar a un suministro de CA de 250 V
- Las lámparas de calor tienen un año de garantía por defectos en los materiales y la mano de obra

Las piezas de repuesto se muestran en la página 333

Aluminio(00)	Indicado(00)*	Dorado(21)
--------------	---------------	------------

N.º de producto	Descripción	Color	Paquete	Peso/vol. de caja
<b>Lámparas de calor Flexiglow</b>				
HL8285 $\Delta$	Flexiglow de dos brazos, aluminio, brazos de 60.96 cm	00	1 pz	8.80/3.00
HL8285G $\Delta$	Flexiglow de dos brazos, dorada, brazos de 60.96 cm	21	1 pz	8.80/3.00
HL8285B** $\Delta$	Flexiglow de dos brazos con tabla y bandeja, aluminio, brazos de 60.96 cm	00	1 pz	30.25/3.91
HL8285GB** $\Delta$	Flexiglow de dos brazos con tabla y bandeja, dorado, brazos de 60.96 cm	21	1 pz	31.00/3.91
HL8185 $\Delta$	Flexiglow, aluminio, brazo de 60.96 cm	00	1 pz	6.25/1.55
HL8185G $\Delta$	Flexiglow, dorado, brazo de 60.96 cm	00*	1 pz	7.25/1.55
HL8185C	Flexiglow, aluminio, brazo de 60.96 cm, incluye abrazadera	00	1 pz	7.95/1.55
HL8185GC	Flexiglow, dorado, brazo de 60.96 cm, incluye abrazadera	00*	1 pz	26.00/1.55
HL8185B** $\Delta$	Flexiglow con tabla y bandeja, aluminio, brazo de 60.96 cm	00	1 pz	26.65/3.91
HL8185GB** $\Delta$	Flexiglow con tabla y bandeja, dorado, brazo de 60.96 cm	21	1 pz	26.65/3.91
HLA20	Abrazadera Flexiglow (series 8100 y 8200)	00*	1 pz	1.70/0.22
HL8195 $\Delta$	Flexiglow, aluminio, brazo de 99.06 cm	00	1 pz	7.50/2.33
HL8195B** $\Delta$	Flexiglow con tabla, aluminio, brazo de 99.06 cm	00	1 pz	27.65/3.91
<b>Lámpara de calor ajustable con dos focos</b>				
HL7237 $\Delta$	Lámpara de calor ajustable con dos focos y pie	00	1 pz	9.40/4.99
HL7237PS	Lámpara de calor ajustable de dos focos con pie; bandeja y pantallas de acero inoxidable de 33.02 cm x 53.34 cm	00	1 pz	14.00/4.99

Los productos aprobados por NSF están identificados con el símbolo  $\Delta$  y pueden llevar una N como prefijo

\*\*Incluye bandeja de goteo de 45.72 cm x 66.04 cm y tabla para cortar de madera de arce de 40.64 cm x 60.96 cm

Nota: La tabla no está perforada para que el usuario pueda elegir la posición de la lámpara

Nota: Los productos HL8185B, HL8185GB, HL8195, HL8195B, HL8285, HL8285G, HL8285B, HL8285GB pueden enviarse por tierra por UPS/FedEx con un costo de tamaño grande

Nota: Las lámparas de calor que se venden o envían fuera de los Estados Unidos no incluyen enchufe ni focos



# RUEDAS Y SUJETADORES PARA PEDIDOS

## Ruedas para pedidos

- Mantiene los pedidos a la vista durante la preparación
- Su estructura es de acero inoxidable resistente
- Cuenta con sujetadores con bolas/resortes únicos para un enganche sencillo y con una sola mano
- Extensiones con longitud (381EX) personalizada disponibles para modelos montados en mesadas o techos

### Modelo para montar en la mesada

- La rueda se puede montar en cualquier mesada
- Incluye una extensión de 22.86 cm y una placa

### Modelo para colgar en el techo

- La placa "CH" cuadrada unida al eje se monta al cielo raso con 4 tornillos

**Nota: El modelo para colgar del techo no incluye extensión. El extensor se debe comprar por separado**

### Modelo para montar en la pared

- La rueda se puede montar en cualquier pared
- Incluye una extensión y una placa

### Modelo pedestal

- Su pesada base redonda de 25.4 cm impide que se voltee
- Su apoyo de caucho evita los deslizamientos y protege la superficie de la encimera o mesada
- Incluye una extensión de 22.86 cm para ajustar la altura

Las piezas de repuesto se muestran en la página 333



## Sujetadores de pedidos deslizantes

- El sistema de rodamiento de bolas ofrece un aspecto pulcro y un manejo del deslizamiento con una sola mano
- Los opciones de materiales a elegir son acero inoxidable de larga duración o aluminio económico
- Se pueden hacer pedidos especiales para longitudes personalizadas



N.º de producto	Descripción	Paquete	Peso/vol. de caja
<b>Ruedas para pedidos</b>			
3812MP	Rueda para pedidos portátil con 12 ganchos, 35.56 cm	1 pz	10.60/1.30
3816MP	Rueda para pedidos portátil con 16 ganchos, 45.72 cm	1 pz	12.05/1.57
3820MP	Rueda para pedidos portátil con 20 ganchos, 58.42 cm	1 pz	13.75/2.49
3812CM	Rueda para pedidos para montar en encimera con 12 ganchos, 35.56 cm	1 pz	3.80/0.61
3812CH	Rueda para pedidos para colgar del techo con 12 ganchos, 35.56 cm	1 pz	3.20/0.61
3816CH	Rueda para pedidos para colgar del techo con 16 ganchos, 45.72 cm	1 pz	4.45/1.13
3820CH	Rueda para pedidos para colgar del techo con 20 ganchos, 58.42 cm	1 pz	4.95/1.30
3816WH	Rueda para pedidos para montar en la pared de 45.72 cm con 16 ganchos y extensión de 22.86 cm	1 pz	5.20/1.13
<b>Sujetadores de pedidos deslizantes</b>			
38360	Sujetador de pedidos deslizante de acero inoxidable, 91.44 cm	3 pz	8.55/0.30
38480	Sujetador de pedidos deslizante de acero inoxidable, 121.92 cm	3 pz	11.50/0.51
38180A	Sujetador de pedidos deslizante de aluminio, 45.72 cm	3 pz	3.10/0.11
38240A	Sujetador de pedidos deslizante de aluminio, 60.96 cm	3 pz	4.30/0.20
38360A	Sujetador de pedidos deslizante de aluminio, 91.44 cm	3 pz	6.70/0.32
38480A	Sujetador de pedidos deslizante de aluminio, 121.92 cm	3 pz	8.80/0.51



## Recipiente para transportar hielo IceMaster™

- Su material resistente y de alto impacto es menos susceptible a quiebres y rupturas que otros recipientes
- Incluye un asa integrada ComfortGrip™ moldeada y un asa lateral para ayudar en el vaciado
- La manija de vaciado también funciona como gancho de drenaje
- Se puede enganchar firmemente boca abajo al borde de un estante de alambre o a un soporte para drenarse
- El soporte opcional se puede fijar a la pared o a uno de los lados de un contenedor de hielo
- La tapa también está disponible; protege de contaminantes
- Aprobada por NSF



12875



12877

## Contenedor exclusivo para hielo

- Ideal para transportar pequeñas cargas de hielo de manera fácil y segura
- Perfecto para llenar mostradores y vitrinas de comida, contenedores de hielo en mostradores móviles, e incluso dispensadores de hielo en áreas de autoservicio de bebidas
- Su diseño de gran resistencia y sus asas ergonómicas Comfort Curve™ permiten un fácil manejo; cuenta con agarraderas profundas en la base para un vaciado controlado
- La tapa está reforzada y tiene una lengüeta de bloqueo con cierre a presión
- Lleva una inscripción impresa a ambos lados, en inglés y español
- Aprobada por NSF



341010ICE

## Cucharones

Una excelente y económica elección para manipular hielo en el área de servicio o la trastienda.

### Cucharones de metal

- Estos cucharones de gran resistencia tienen un mango con empuñadura fácil de sostener, con una capacidad notable

### Cucharones de policarbonato

- Su mango de plástico de fácil agarre no transfiere el frío
- Cuenta con una perforación para colgar o atar a un contenedor
- Composición de policarbonato de larga duración
- Aprobadas por NSF; aptas para lavavajillas



606086

606055

606040

4364

4332

4306



N.º de producto	Descripción	Color	Paquete	Peso/vol. de caja
<b>Cucharones</b>				
606040	Cucharón sólido de aluminio, 1.08 kg	—	12 pz	10.32/0.54
606055	Cucharón sólido de aluminio, 1.64 kg	—	12 pz	19.87/0.74
606086	Cucharón sólido de aluminio, 2.41 kg	—	12 pz	20.76/1.15
4306 $\Delta$	Cucharón de policarbonato, 0.17 kg	07	12 pz	2.60/0.33
4332 $\Delta$	Cucharón de policarbonato, 0.91 kg	07	12 pz	5.15/0.82
4364 $\Delta$	Cucharón de policarbonato, 1.81 kg	07	6 pz	4.05/0.84
<b>Recipiente y accesorios para transportar hielo IceMaster</b>				
12875 $\Delta$	Recipiente para transportar hielo IceMaster	02	2 pz	7.50/2.64
12876	Tapa IceMaster	14	1 pz	0.29/0.10
12877	Soporte para pared IceMaster	14	1 pz	0.11/0.01
<b>Contenedor exclusivo para hielo con tapa</b>				
341010ICE $\Delta$	Contenedor exclusivo para hielo, 44.04 l	02	6 pz	16.50/5.45
341011	Tapa de contenedor exclusivo para hielo de 44.04 l	02	6 pz	5.50/0.77

Los productos aprobados por NSF están identificados con el símbolo  $\Delta$  y pueden llevar una N como prefijo



# BROCHAS SPARTA® PARA GLASEAR Y MARINAR

Las brochas para glasear y marinar **Sparta** han sido durante décadas la **principal elección** de los chefs profesionales más exigentes de todo el mundo. El **trabajo artesanal de alta calidad** con que están hechas asegura que tengan las **cerdas con mayor retención de toda la industria**. Un profesional gastronómico nunca debe poner en riesgo la seguridad de la comida, y con nuestra amplia selección, tenemos una brocha para **cada una de las necesidades del cliente**.

## Brochas Chef Series™

- Los mangos de madera laqueados profesionales y de alta calidad con virolas plásticas marrones son la elección de los mejores chefs
- Las cerdas se fijan a las virolas con epoxi para ofrecer una retención superior y evitar que se generen depósitos de aire que podrían contener bacterias

## Brocha para croissants Sparta Chef Series

- Sus cerdas de pelo de jabalí extra largas son ideales para usar en las comidas y piezas de pastelería fina más delicadas



## Brochas para marinado Chef Series

- Son la elección de los profesionales para marinar carnes rojas y aves
- Están compuestas de cerdas de pelo de jabalí de larga duración esterilizadas, blanqueadas y con doble hervor
- Resisten temperaturas de hasta 260 °C

Nota: Las brochas para marinar no son aptas para lavavajillas. Para lavar las brochas es necesario sumergirlas en una solución comercial de limpieza y posteriormente enjuagarlas.



Para obtener información sobre el uso de esta y otras brochas que se incluyen en nuestro Juego de 21 brochas principales, consulte la Guía para el Juego de 21 brochas principales en las páginas 241-243

Estándar(00)

N.º de producto	Descripción	Color	Paquete	Peso/vol. de caja
<b>Brochas para croissants Sparta Chef Series</b>				
40377	Brochas con cerdas de pelo de jabalí, 3.81 cm de ancho	00	12 pz	3.00/0.13
<b>Brochas para marinar Sparta Chef Series</b>				
40370	Brochas con cerdas de pelo de jabalí de 5.08 cm de ancho, con mango de 30.48 cm	00	12 pz	2.95/0.23
40371	Brochas con cerdas de pelo de jabalí de 10.16 cm de ancho, con mango de 30.48 cm	00	12 pz	6.00/0.65
40372	Brochas planas con cerdas de pelo de jabalí, 2.54 cm de ancho	00	12 pz	1.00/0.05
40373	Brochas planas con cerdas de pelo de jabalí, 3.81 cm de ancho	00	12 pz	1.36/0.05
40374	Brochas planas con cerdas de pelo de jabalí, 5.08 cm de ancho	00	12 pz	1.75/0.08
40375	Brochas planas con cerdas de pelo de jabalí, 7.62 cm de ancho	00	12 pz	3.10/0.17
40376	Brochas planas con cerdas de pelo de jabalí, 10.16 cm de ancho	00	12 pz	4.65/0.23
40380	Brochas redondas con cerdas de nylon, 2.54 cm de ancho	00	12 pz	2.26/0.13



MÁS VENDIDO

**SPARTA**  
BRUSH  
Famous for Quality

Otras marcas

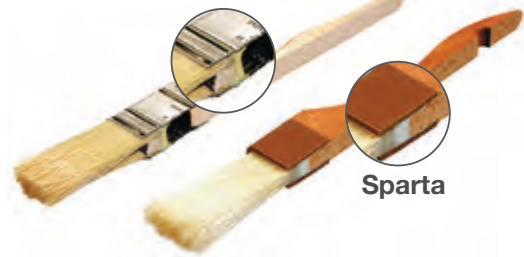

Diseño con seguridad alimentaria superior

Todas las brochas para glasear/marinar Sparta tienen virolas que se fijan con epoxi y están especialmente diseñadas para el servicio de comida, ya que eliminan los espacios de proliferación de bacterias que normalmente se ven en otras brochas. Las brochas para glasear/marinar Sparta están disponibles en una gran variedad de tamaños y estilos





## Brochas para glaseado Chef Series

- Sus cerdas de nylon suaves y flexibles tienen una gran capacidad de retención de líquidos, y le dan un toque delicado a la pastelería fina
- Son las brochas comerciales más refinadas en su tipo
- Su desempeño, su toque delicado y su valor de larga duración son atributos de los que carecen las demás brochas



## Brochas para glasear/marinar Meteor

- Cuentan con un mango integrado moldeado para colgar en el borde de ollas y recipientes y evitar quemaduras, derretimientos y deformaciones en las cerdas
- El gancho también sirve para mantener las cerdas separadas de la mesada
- Las cerdas suaves y flexibles están amoldadas al mango para evitar la formación de depósitos de aire donde se acumulan bacterias
- Las cerdas pueden ser de nylon blanco o de pelo de cerdo premium blanqueado, esterilizado y con doble hervor

El gancho permite colgar la brocha en el borde de la olla o recipiente o mantener las cerdas separadas de la mesada



### Cerdas Punto de distorsión con calor

<b>Sintética</b>	Hasta 176.7 °C (350 °F)
<b>Pelo de jabalí</b>	Hasta 260 °C (500 °F)
<b>Silicona</b>	Hasta 260 °C (500 °F)

Blanco(02)	Azul(14)
------------	----------

N.º de producto	Descripción	Color	Paquete	Peso/vol. de caja
<b>Brochas para glaseado Sparta Chef Series</b>				
40395	Brochas con cerdas de nylon, 2.54 cm de ancho	—	12 pz	1.06/0.05
40396	Brochas con cerdas de nylon, 3.81 cm de ancho	—	12 pz	1.36/0.05
40397	Brochas con cerdas de nylon, 5.08 cm de ancho	—	12 pz	1.70/0.08
40398	Brochas con cerdas de nylon, 7.62 cm de ancho	—	12 pz	2.90/0.17
40399	Brochas con cerdas de nylon, 10.16 cm de ancho	—	12 pz	4.36/0.23
40400	Brochas redondas con cerdas de nylon, 2.54 cm de ancho	—	12 pz	2.15/0.13
<b>Brochas para glasear/marinar SpartaMeteor</b>				
40378	Brochas con cerdas de pelo de jabalí, 5.08 cm de ancho	—	12 pz	1.96/0.13
40379	Brochas con cerdas de pelo de jabalí, 7.62 cm de ancho	—	12 pz	2.50/0.17
40401	Brochas con cerdas de nylon, 5.08 cm de ancho	02, 14	12 pz	2.00/0.13
40402	Brochas con cerdas de nylon, 7.62 cm de ancho	02, 14	12 pz	9.00/0.76



# BROCHAS SPARTA® PARA GLASEAR Y MARINAR

## Brochas para glaseado Galaxy™

- Las cerdas se fijan con epoxi para evitar la formación de depósitos de aire donde se acumulan bacterias
- Sus mangos plásticos de una sola pieza son fáciles de limpiar
- Está disponible con cerdas de nylon suaves y flexibles
- Otro modelo disponible es de cerdas de nylon azul para generar un mayor contraste en el trabajo con glaseados blancos u otras comidas blancas



## Cepillo de silicona para marinado

- Apto para lavavajillas
- El singular diseño de sus cerdas permite cargar y esparcir líquido mejor que los cepillos de silicona para marinar ordinarios
- Resisten temperaturas de hasta 260 °C
- Su gancho integrado moldeado para colgar se sostiene al borde del recipiente para evitar que la brocha caiga dentro
- A prueba de manchas y olores



N.º de producto	Descripción	Color	Paquete	Peso/vol. de caja
<b>Cepillos para glaseado Sparta Galaxy</b>				
40390	Brocha plana con cerdas de nylon, 3.81 cm de ancho	02	12 pz	1.00/0.05
40391	Brocha plana con cerdas de nylon, 5.08 cm de ancho	02, 14	12 pz	1.50/0.13
40392	Brochas con cerdas de pelo de jabalí, 7.62 cm de ancho	02, 14	12 pz	1.90/0.13
40393	Brocha plana con cerdas de nylon, 10.16 cm de ancho	02, 14	12 pz	2.90/0.16
40394	Brochas redondas con cerdas de nylon, 2.54 cm de ancho	02	12 pz	2.00/0.10
<b>Cepillos de silicona para marinado</b>				
40403	Cepillo de silicona para marinado, 5.08 cm	05	12 pz	2.00/0.13
40405	Cepillo de silicona para marinado, 7.62 cm	05	12 pz	2.00/0.13



## Cepillos para limpiar alimentos

### Cepillo para papas

- Este cepillo patentado tiene cerdas rígidas de poliéster para una limpieza potente junto con una púa con un "borde para raspar" que permite eliminar imperfecciones difíciles de alcanzar en papas y otros vegetales duros



### Cepillo para verduras

- Diseño de anillo redondo, mango recto con cerdas firmes



## Tazas para medir

- Son ideales para sacar y transportar hielo, líquidos o cualquier comida que se mida por volumen
- Tienen lados rectos para una mayor eficiencia al sacar productos del fondo de contenedores, cacerolas u otros recipientes de almacenamiento
- Están hechas de policarbonato de larga duración resistente a rupturas
- La singular asa en forma de U ayuda a mantener las manos alejadas de las zonas de contacto al sacar la comida
- Los tamaños están codificados con colores para una identificación fácil y rápida
- Aprobadas por NSF; aptas para lavavajillas



## Contenedor de 4.4 litros

- Ideal para mezclar mezclas, aderezos y bebidas
- Las tapas conmutadoras de varios colores permiten un acceso fácil y rápido a la apertura y cierre del recipiente y la identificación rápida por color
- El cierre hermético de la tapa evita derrames
- Su composición de polipropileno traslúcido de alta duración facilita la visualización del contenido
- Sus paneles laterales tienen medidores impresos de volumen para sistema métrico y estadounidense
- Aprobadas por NSF; aptas para lavavajillas



N.º de producto	Descripción	Color	Paquete	Peso/vol. de caja
<b>Cepillos para limpiar alimentos Sparta</b>				
40412	Cepillo para papas con cerdas medianas rígidas de poliéster, 14.6 cm	02	12 pz	3.00/0.17
40164	Cepillo para verduras con cerdas rígidas de poliéster, 24.13 cm	02	12 pz	2.68/0.32
<b>Tazas para medir</b>				
49110-1 Δ	Taza para medir, 269.32 g	02	6 pz	1.56/0.17
49112-1 Δ	Taza para medir, 340.19 g	06	6 pz	1.88/0.19
49116-1 Δ	Taza para medir, 453.59 g	01	6 pz	2.27/0.25
49122-1 Δ	Taza para medir, 566.99 g	03	6 pz	2.39/0.28
<b>Contenedor de 4.4 litros con tapas conmutadoras</b>				
6400 Δ	Contenedor de 4.4 litros	00	2 pz	3.08/0.54
6401 Δ	Tapa de repuesto y conmutadores surtidos	00	6 pz	0.96/0.05

Los productos aprobados por NSF están identificados con el símbolo Δ y pueden llevar una N como prefijo



# ACCESORIOS PARA MEDIR Y SERVIR

## Jarras comerciales para medir

- Están hechas de policarbonato de larga duración resistente a rupturas
- Permiten una medición rápida de ingredientes líquidos
- Las medidas disponibles son: taza (303.1 ml), pinta (550.6 ml), un cuarto de galón (1.1 l), medio galón (2.2 l) y galón (4.4 l) con medidores de volumen para sistema métrico y estadounidense
- Su forma ovalada facilita el vaciado desde el lado sin pico
- Las jarras para medir se pueden introducir una dentro de otra para guardarlas más fácilmente
- Aprobadas por NSF; aptas para lavavajillas

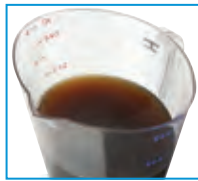

Un vistazo desde arriba a las líneas de medición internas permiten una medición más rápida y precisa



## Tazas y cucharas para medir Chef Series™

- Estructura extra resistente para los profesionales más exigentes
- Acero inoxidable 18-8



## Taza para medir

- Está hecha de policarbonato de larga duración; tiene una capacidad de 303 ml para medir ingredientes líquidos
- Soporta temperaturas que van desde los -13 °C hasta los 100 °C
- Apto para lavavajillas



Transparente(07)

N.º de producto	Descripción	Color	Paquete	Peso/vol. de caja
<b>Jarras comerciales para medir</b>				
43141	Jarra para medir de PC, medida de taza (303 ml)	07	12 pz	2.82/0.33
43142	Jarra para medir de PC, medida de pinta (550.6 ml)	07	6 pz	2.30/0.33
43143	Jarra para medir de PC, medida de cuarto de galón (1.1 l)	07	6 pz	3.15/0.55
43144	Jarra para medir de PC, medida de medio galón (2.2 l)	07	6 pz	4.25/1.17
43145	Jarra para medir de PC, medida de galón (4.4 l)	07	6 pz	5.87/2.05
<b>Tazas y cucharas para medir Chef Series</b>				
604310	Juego de tazas para medir	—	12 pz	6.80/0.31
604300	Juego de cucharones para medir grandes pesos Chef Series	—	12 pz	2.20/0.04
<b>Taza para medir</b>				
4315	Taza para medir	07	6 pz	1.50/0.17

Los productos aprobados por NSF están identificados con el símbolo y pueden llevar una N como prefijo



## Cucharas para servir helado

- Están codificadas por color para facilitar la identificación y dosificación
- Estructura de acero inoxidable 18-8 de fácil manejo con mango de plástico acanalado
- La capacidad de la cuchara está grabada en el mango
- El número del mango indica la cantidad de bolas de helado por cada 550.5 ml (cuarto de galón)
- Aprobadas por NSF; aptas para lavavajillas



## MeasureMisers® de acero inoxidable

- Son cucharas dosificadoras de acero inoxidable 18-8 grueso con estructura de gran duración de una sola pieza
- Tienen mangos Kool-Touch codificados por color con descanso integrado para borde de recipiente
- Aprobadas por NSF; aptas para lavavajillas



N.º de producto	Descripción	Color	Paquete	Peso/vol. de caja
<b>Cucharas para servir helado</b>				
60300-6 $\Delta$	Cuchara para servir helado con mango blanco, 132.11 g	—	12 pz	6.00/0.52
60300-8 $\Delta$	Cuchara para servir helado con mango gris, 113.4 g	—	12 pz	6.00/0.52
60300-10 $\Delta$	Cuchara para servir helado con mango color marfil, 106.31 g	—	12 pz	6.00/0.52
60300-12 $\Delta$	Cuchara para servir helado con mango verde, 92.14 g	—	12 pz	6.00/0.52
60300-16 $\Delta$	Cuchara para servir helado con mango azul, 77.96 g	—	12 pz	5.00/0.35
60300-20 $\Delta$	Cuchara para servir helado con mango amarillo, 56.7 g	—	12 pz	5.00/0.39
60300-24 $\Delta$	Cuchara para servir helado con mango rojo, 49.61 g	—	12 pz	5.00/0.37
60300-30 $\Delta$	Cuchara para servir helado con mango negro, 35.44 g	—	12 pz	5.00/0.35
60300-40 $\Delta$	Cuchara para servir helado con mango color orquídea, 24.95 g	—	12 pz	5.00/0.35
<b>MeasureMisers de acero inoxidable</b>				
604358 $\Delta$	MeasureMiser de acero inoxidable amarilla, 28.35 g	—	12 pz	3.58/0.19
604359 $\Delta$	MeasureMiser perforada de acero inoxidable amarilla, 28.35 g	—	12 pz	3.58/0.19
604360 $\Delta$	MeasureMiser de acero inoxidable roja, 56.7 g	—	12 pz	3.58/0.19
604361 $\Delta$	MeasureMiser perforada de acero inoxidable roja, 56.7 g	—	12 pz	3.58/0.18
604370 $\Delta$	MeasureMiser de acero inoxidable beige, 85.05 g	—	12 pz	3.95/0.18
604371 $\Delta$	MeasureMiser perforada de acero inoxidable beige, 85.05 g	—	12 pz	3.58/0.18
604380 $\Delta$	MeasureMiser de acero inoxidable verde, 113.4 g	—	12 pz	4.10/0.24
604381 $\Delta$	MeasureMiser perforada de acero inoxidable verde, 113.4 g	—	12 pz	4.10/0.18
604390 $\Delta$	MeasureMiser de acero inoxidable negra, 170 g	—	12 pz	4.75/0.26
604392 $\Delta$	MeasureMiser de acero inoxidable, azul, 226.8 g	—	12 pz	5.25/0.30

Los productos aprobados por NSF están identificados con el símbolo  $\Delta$  y pueden llevar una N como prefijo



# MEASUREMISERS®

Los MeasureMisers ayudan a **ofrecer consistencia** en su cocina para facilitar su trabajo y permitirle **ahorrar dinero**.



Dos años de garantía por defectos en los materiales y la mano de obra

## MeasureMisers

- Estos cucharones dosificadores están hechos de un resistente policarbonato
- El fondo plano de los cucharones permite esparcir salsas e ingredientes con facilidad
- El mango largo permite tener un agarre óptimo con el pulgar para lograr un control firme, y cuenta con una muesca para descansar en el borde del recipiente
- Es adecuado para usar con temperaturas de hasta 100 °C; y soporta hasta 132 °C en seco
- Aprobadas por NSF; aptas para lavavajillas



N.º de producto	Descripción	Color	Paquete	Peso/vol. de caja
<b>MeasureMisers</b>				
<b>Mango corto</b>				
4322 Δ	MeasureMiser de 18.26 cm con mediciones en rojo, 42.52 g	06	12 pz	1.25/0.19
4324 Δ	MeasureMiser de 18.01 cm con mediciones en rojo, 56.7 g	06	12 pz	1.36/0.19
4362 Δ	MeasureMiser perforada de 18.01 cm con mediciones en rojo, 56.7 g	06	12 pz	1.60/0.19
4326 Δ	MeasureMiser de 20.32 cm con mediciones en azul, 85.05 g	06	12 pz	1.50/0.28
4328 Δ	MeasureMiser de 20.96 cm con mediciones en rojo, 113.4 g	06	12 pz	1.66/0.28
4329 Δ	MeasureMiser perforada de 20.96 cm con mediciones en rojo, 113.4 g	06	12 pz	1.66/0.28
4330 Δ	MeasureMiser de 21.91 cm con mediciones en negro, 170 g	06	12 pz	1.90/0.28
<b>Mango estándar</b>				
4358 Δ	MeasureMiser de 30.32 cm con mediciones en marrón rojizo, 42.52 g	06	12 pz	1.10/0.19
4360 Δ	MeasureMiser de 30.32 cm con mediciones en rojo, 56.7 g	06	12 pz	1.70/0.19
4361 Δ	MeasureMiser perforada de 30.32 cm con mediciones en rojo, 56.7 g	06	12 pz	1.60/0.19
4370 Δ	MeasureMiser de 32.39 cm con mediciones en azul, 85.05 g	06	12 pz	1.94/0.28
4371 Δ	MeasureMiser perforada de 32.39 cm con mediciones en azul, 85.05 g	06	12 pz	1.90/0.28
4380 Δ	MeasureMiser de 33.02 cm con mediciones en rojo, 113.4 g	06	12 pz	2.10/0.28
4381 Δ	MeasureMiser perforada de 33.02 cm con mediciones en rojo, 113.4 g	06	12 pz	2.15/0.28
4390 Δ	MeasureMiser de 33.97 cm con mediciones en negro, 170 g	06	12 pz	2.09/0.28
4391 Δ	MeasureMiser perforada de 33.97 cm con mediciones en negro, 170 g	06	12 pz	2.22/0.28
<b>MeasureMisers negras*</b>				
4360-5 Δ	Measure Miser de 30.32 cm, 56.7 g	03	12 pz	1.70/0.19
4370-5 Δ	Measure Miser de 32.39 cm, 85.05 g	03	12 pz	1.94/0.28
4380-5 Δ	Measure Miser de 33.02 cm, 113.4 g	03	12 pz	2.10/0.28
4381-5 Δ	MeasureMiser perforada de 33.02 cm, 113.4 g	03	12 pz	2.15/0.28
4390-5 Δ	Measure Miser de 33.97 cm, 170 g	03	12 pz	2.09/0.28

Los productos aprobados por NSF están identificados con el símbolo Δ y pueden llevar una N\* como prefijo

Las measuremisers negras no tienen código de color



Los MeasureMisers codificados por color **de acetal de larga duración** aseguran que los empleados **entreguen consistencia** a los clientes sin tener que sacrificar la durabilidad.



Dos años de garantía por defectos en los materiales y la mano de obra

### MeasureMisers® codificadas por color

- Estos cucharones dosificadores están hechos de un resistente material de acetal
- Cada color representa un tamaño diferente para un reconocimiento fácil y consistente
- El fondo plano de los cucharones permite esparcir salsas e ingredientes con facilidad
- El mango largo permite tener un agarre óptimo con el pulgar para lograr un control firme, y cuenta con una muesca para descansar en el borde del recipiente
- Es adecuado para usar con temperaturas de hasta 100 °C; y soporta hasta 132 °C en seco
- BPA Free
- Aprobadas por NSF; aptas para lavavajillas



Marrón rojizo(01)	Blanco(02)	Negro(03)	Amarillo(04)
Rojo(05)	Verde bosque(08)	Azul(14)	Naranja(24)

**N.º de producto Descripción Color Paquete Peso/vol. de caja**

**MeasureMisers codificadas por color**

**Mango corto**

4921 Δ	Cucharón, 28.35 g	04	12 pz	1.30/0.19
4923 Δ	Cucharón perforado, 28.35 g	04	12 pz	1.00/0.19
4922 Δ	Cucharón, 42.52 g	01	12 pz	1.25/0.19
4961 Δ	Cucharón perforado, 42.52 g	01	12 pz	1.50/0.18
4924 Δ	Cucharón, 56.7 g	05	12 pz	1.36/0.19
4962 Δ	Cucharón perforado, 56.7 g	05	12 pz	1.36/0.19
4925 Δ	Cucharón, 70.87 g	24	12 pz	1.43/0.28
4963 Δ	Cucharón perforado, 70.87 g	24	12 pz	2.00/0.28
4926 Δ	Cucharón, 85.05 g	02	12 pz	1.50/0.28
4928 Δ	Cucharón, 113.4 g	08	12 pz	1.66/0.28
4929 Δ	Cucharón perforado, 113.4 g	08	12 pz	1.66/0.28
4930 Δ	Cucharón, 170 g	03	12 pz	1.90/0.28
4931 Δ	Cucharón, 226.8 g	14	12 pz	2.30/0.28

**Mango largo**

3956 Δ	Cucharón, 28.35 g	04	12 pz	1.30/0.19
3957 Δ	Cucharón perforado, 28.35 g	04	12 pz	1.30/0.19
3958 Δ	Cucharón, 42.52 g	01	12 pz	1.10/0.19
3959 Δ	Cucharón perforado, 42.52 g	01	12 pz	1.10/0.19
3960 Δ	Cucharón, 56.7 g	05	12 pz	1.70/0.19
3961 Δ	Cucharón perforado, 56.7 g	05	12 pz	1.70/0.19
3970 Δ	Cucharón, 85.05 g	02	12 pz	1.94/0.28
3971 Δ	Cucharón perforado, 85.05 g	02	12 pz	1.90/0.28
3980 Δ	Cucharón, 113.4 g	08	12 pz	2.10/0.28
3981 Δ	Cucharón perforado, 113.4 g	08	12 pz	2.15/0.28
3990 Δ	Cucharón, 170 g	03	12 pz	2.22/0.28
3991 Δ	Cucharón perforado, 170 g	03	12 pz	2.22/0.28
3992 Δ	Cucharón, 226.8 g	14	12 pz	2.33/0.28
3993 Δ	Cucharón perforado, 226.8 g	14	12 pz	2.33/0.28

Los productos aprobados por NSF están identificados con el símbolo Δ y pueden llevar una N como prefijo



# TAZONES, COLADORES Y DOSIFICADORES

## Tazones para mezclar clásicos de acero inoxidable

- Su borde acampanado forma un canto de vaciado integral y lo hace más fuerte
- Acero inoxidable 18-4 de 0.57 mm de espesor
- Apto para lavavajillas

## Coladores

- Estructura de aluminio con acabado satinado sin soldaduras, con borde superior enrollado para una mayor resistencia
- Sus fuertes asas están firmemente remachadas a los lados
- Disponible en aluminio extra grueso o estándar



## Recipiente para rebosar Coldmaster®

- El sistema Coldmaster elimina los inconvenientes y el desorden que genera el hielo y reduce el potencial de crecimiento de las bacterias
- Úselo para rebosar y espolvorear y asegúrese de que la comida cruda permanezca por debajo de la temperatura de seguridad de ServSafe®
- Su capacidad de 11.01 l se adapta a las canastas para freír de tamaño estándar
- Permite que el rebozado cumpla con la pauta de ServSafe® de mantener una temperatura de seguridad de 4.4 °C o menos, por hasta ocho horas\*\*

\*ServSafe® es una marca registrada de la National Restaurant Association

\*\*Para retener la temperatura se pone a congelar la Coldmaster previamente durante un mínimo de 8 horas, y luego se llena con comida fría. Las pruebas se llevaron a cabo en ambientes con temperaturas inferiores a los 24.4 °C.



Blanco(02)

N.º de producto	Descripción	Color	Paquete	Peso/vol. de caja
<b>Tazones clásicos para mezclar de acero inoxidable</b>				
601405	Tazón clásico para mezclar de acero inoxidable, 5.5 l	—	12 pz	9.20/0.48
601408	Tazón clásico para mezclar de acero inoxidable, 8.81 l	—	12 pz	10.60/0.82
601413	Tazón clásico para mezclar de acero inoxidable, 14.32 l	—	12 pz	24.00/1.26
601416	Tazón clásico para mezclar de acero inoxidable, 17.62 l	—	12 pz	13.00/1.34
601420	Tazón clásico para mezclar de acero inoxidable, 22.02 l	—	6 pz	16.50/1.62
<b>Coladores</b>				
60275	Colador pesado, 12.11 l	—	6 pz	30.00/2.37
60277	Colador pesado, 17.62 l	—	6 pz	34.00/3.56
60278	Colador de peso estándar de 8.81 l	—	6 pz	14.00/1.82
60279	Colador de peso estándar de 12.11 l	—	6 pz	18.40/2.84
60280	Colador de peso estándar de 17.62 l	—	6 pz	22.20/3.38
<b>Recipiente para rebosar Coldmaster</b>				
CM1072	Recipiente para mantener el rebozado fresco	02	1 pz	10.15/0.90

Los productos aprobados por NSF están identificados con el símbolo y pueden llevar una N como prefijo



## Tazones de melamina para mezclar

- Su composición de melamina de gran resistencia es apta para temperaturas de hasta 100 °C
- Los tazones son a prueba de rupturas y manchas
- No se recomienda usar en microondas
- Apto para lavavajillas



## Coladores para espagueti

- Estructura de aluminio grueso
- Mango de acero laminado remachado y gancho frontal para apoyar en la olla



## Dosificadores de metal

- Dosificadores de aluminio sin soldaduras de alta resistencia
- Acero inoxidable 18-8 pulido y espejado con tapa de rosca grande para llenar fácilmente
- Apto para lavavajillas



## Dosificador de policarbonato

- El dosificador de policarbonato resistente a rupturas de larga duración se puede personalizar con el logotipo de su negocio
- Consulte las páginas 324 -325 para obtener más información sobre impresiones
- Se pueden comprar tapas adicionales por separado para clasificar distintos ingredientes



N.º de producto	Descripción	Color	Paquete	Peso/vol. de caja
<b>Tazones de melamina para mezclar</b>				
43744	Tazón para mezclar de 20.32 cm, 1.65 l	02, 92	12 pz	7.90/0.83
43743	Tazón para mezclar de 24.76 cm, 3.3 l	02, 92	12 pz	12.30/1.45
<b>Colador para espagueti</b>				
60830	Colador para espagueti, 25.4 cm	—	12 pz	17.00/1.84
<b>Dosificadores de metal</b>				
6030	Dosificador sin asa Alumilite	—	12 pz	3.00/0.29
6031	Dosificador con asa Alumilite	—	12 pz	3.00/0.29
607531	Dosificador de acero inoxidable con asa	—	12 pz	3.00/0.22
<b>Dosificador de policarbonato con tapas</b>				
4250	Dosificador con tapa rosa para molido intermedio	55	12 pz	3.10/0.32
4260	Dosificador con tapa amarilla para queso	04	12 pz	3.10/0.32
4270	Dosificador con tapa beige para sal y pimienta	06	12 pz	3.10/0.32
4230	Dosificador con tapa transparente para perejil	30	12 pz	2.50/0.32
4231	Tapa transparente para perejil	30	12 pz	0.50/0.06
4251	Tapa rosa para molido intermedio	55	12 pz	0.40/0.05
4261	Tapa amarilla para queso	04	12 pz	0.40/0.05
4271	Tapa beige para sal y pimienta	06	12 pz	0.40/0.05

Los productos aprobados por NSF están identificados con el símbolo  y pueden llevar una N como prefijo



# PINZAS, ESPUMADERAS Y CAZOS

## Pinzas

### Pinzas utilitarias de gran resistencia

- Acero inoxidable pesado de 0.81 mm de espesor con resorte plano para un servicio de larga duración
- Apto para lavavajillas

### Pinzas Spectrum® Dura-Kool™

- Los mangos Dura-Kool codificados por color permiten una fácil visualización de la zona de aislamiento de la pinza
- La estructura de acero inoxidable resistente de una sola pieza elimina los espacios donde se acumula comida para un uso más higiénico
- La bisagra de acción de resorte es irrompible, y viene con un conveniente gancho para guardarlas más fácilmente

El sistema Spectrum de Carlisle sigue su programa APPCC, ya que promueve el uso de la zona de aislamiento y reduce el riesgo de contaminación cruzada con nuestra completa gama de herramientas de cocina codificadas por color y accesorios de limpieza

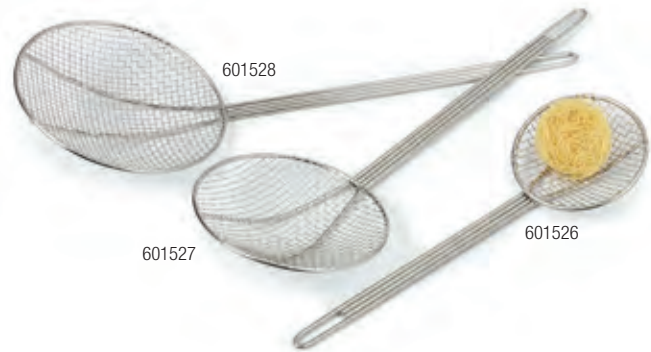

## Espumaderas con malla de alambre

- Tienen una estructura de gran resistencia
- Sirven para sacar comida de la freidora
- Con un mango robusto con aro para colgar
- Estructura niquelada a prueba de corrosión



N.º de producto	Descripción	Color	Paquete	Peso/vol. de caja
<b>Pinzas utilitarias de gran resistencia</b>				
607550	Pinzas utilitarias de gran resistencia, 24.13 cm	—	12 pz	5.00/0.11
607552	Pinzas utilitarias de gran resistencia, 30.48 cm	—	12 pz	6.00/0.13
607556	Pinzas utilitarias de gran resistencia, 40.64 cm	—	12 pz	7.00/0.17
<b>Pinzas Spectrum Dura-Kool</b>				
607560 $\Delta$	Pinza Spectrum Dura-Kool, 24.13 cm	03, 04, 05, 09, 14	12 pz	3.85/0.14
607562 $\Delta$	Pinza Spectrum Dura-Kool, 30.48 cm	03, 04, 05, 09, 14	12 pz	4.85/0.19
607566 $\Delta$	Pinza Spectrum Dura-Kool, 40.64 cm	03, 05, 09, 14	12 pz	7.45/0.26
<b>Espumaderas con malla de alambre</b>				
601526	Espumadera cóncava de malla, 15.24 cm	—	12 pz	10.00/0.72
601527	Espumadera cóncava de malla, 17.78 cm	—	12 pz	11.00/0.72
601528	Espumadera cóncava de malla, 20.32 cm	—	12 pz	12.00/1.56
601529	Espumadera cóncava de malla, 22.86 cm	—	12 pz	13.00/2.29

Los productos aprobados por NSF están identificados con el símbolo  $\Delta$  y pueden llevar una N como prefijo



## Cazos de una sola pieza de acero inoxidable

- Tienen una estructura de una sola pieza de larga duración y fácil de limpiar
- Su mango con gancho está reforzado para una mayor resistencia
- Apto para lavavajillas



## Cazo de una sola pieza de acero inoxidable con mango para altas temperaturas

- Su diseño ergonómico es perfecto para calentadores de sopa de autoservicio
- Su muesca de seguridad evita que se resbale dentro del recipiente o calentador
- Mango resistente al calor
- Apto para lavavajillas



N.º de producto	Descripción	Paquete	Peso/vol. de caja
<b>Cazos de una sola pieza de acero inoxidable</b>			
607351	Cazo de una sola pieza, 28.35 g	12 pz	2.00/0.07
607352	Cazo de una sola pieza, 56.7 g	12 pz	3.00/0.10
607353	Cazo de una sola pieza, 85.05 g	12 pz	3.00/0.09
607354	Cazo de una sola pieza, 113.4 g	12 pz	3.00/0.16
607356	Cazo de una sola pieza, 170 g	12 pz	5.00/0.22
607358	Cazo de una sola pieza, 226.8 g	12 pz	6.00/0.24
607362	Cazo de una sola pieza, 340.19 g	12 pz	7.00/0.29
<b>Cazo de una sola pieza de acero inoxidable con mango para altas temperaturas</b>			
607376	Cazo de una sola pieza con mango para altas temperaturas, 170 g	12 pz	7.00/0.27



# ESPÁTULAS Y RASPADORES

## Espátulas y palas raspadoras Sparta®

- Son perfectas para mezclar y revolver preparaciones en general
- Los modelos de mango largo son ideales para cubas y recipientes grandes
- Están disponibles en acero inoxidable o nylon/polietileno
- Su estructura tiene un acabado liso y es impermeable, lo que facilita su limpieza
- Existen hojas de repuesto disponibles para este producto



N.º de producto	Descripción	Color	Paquete	Peso/vol. de caja
<b>Espátulas y palas raspadoras Sparta</b>				
40347 <span style="color: blue;">▲</span>	Pala raspadora de acero inoxidable, 91.44 cm	—	6 pz	13.75/0.55
40349 <span style="color: blue;">▲</span>	Pala raspadora de acero inoxidable, 121.92 cm	—	6 pz	14.00/0.63
40359 <span style="color: blue;">▲</span>	Pala raspadora de acero inoxidable, 152.4 cm	—	6 pz	18.60/0.88
40350	Mango de nylon de 34.29 cm con espátula raspadora de nylon de 11.43 cm x 19.05 cm	02	6 pz	2.75/0.23
40351	Mango de nylon de 34.29 cm con espátula raspadora de polietileno flexible de 11.43 cm x 19.05 cm	00	6 pz	2.65/0.23
40352	Mango de nylon de 101.6 cm con pala raspadora de nylon de 11.43 cm x 19.05 cm	02	6 pz	7.00/0.55
40353	Mango de nylon de 121.92 cm con pala raspadora de nylon de 11.43 cm x 19.05 cm	00	6 pz	11.00/0.76
40354	Mango de acero inoxidable de 121.92 cm con pala raspadora de nylon de 11.43 cm x 19.05 cm	00	6 pz	15.30/0.76
40355	Mango de acero inoxidable de 182.88 cm con pala raspadora de nylon de 11.43 cm x 19.05 cm	00	6 pz	45.00/0.28
40356	Mango de acero inoxidable de 121.92 cm con pala raspadora de nylon de 16.51 cm x 22.86 cm	00	3 pz	8.60/0.76
40361	Hoja de repuesto de nylon estándar, 11.43 cm x 17.78 cm	02	6 pz	1.50/0.10
40362	Hoja de repuesto de nylon estándar, 16.51 cm x 22.86 cm	00	6 pz	2.00/0.16

Los productos aprobados por NSF están identificados con el símbolo ▲ y pueden llevar una N como prefijo



## Espátulas y raspadores

- Permiten deshacerse por completo de la acumulación insalubre de comida en rincones gracias a su hoja sobremoldeada y al diseño de su mango
- El perfil estrechado del borde delgado de la espátula es perfecto para esparcir
- El borde pronunciado y la concavidad profunda del raspador reduce la cantidad de desperdicios, ya que permiten recoger hasta la última gota
- Las versiones de mango rojo para altas temperaturas están evaluados para resistir hasta 315 °C y cuentan con un mango aislante

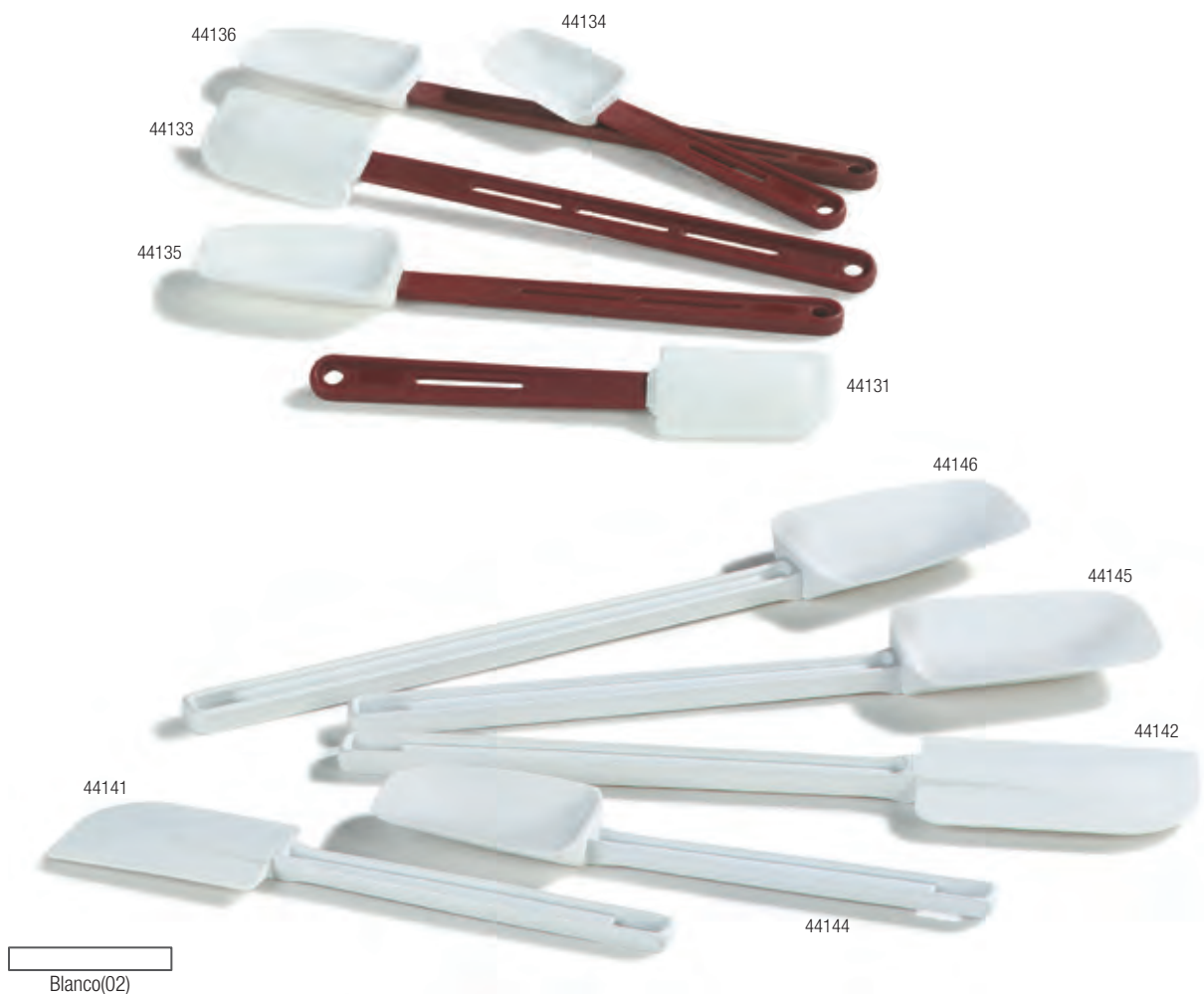

N.º de producto	Descripción	Color	Paquete	Peso/vol. de caja
<b>Espátulas y raspadores</b>				
44141	Espátula, 25.4 cm	02	12 pz	1.50/0.14
44142	Espátula, 35.56 cm	02	12 pz	1.50/0.14
44143	Espátula, 40.64 cm	02	12 pz	1.50/0.14
44144	Raspador, 25.4 cm	02	12 pz	1.50/0.14
44145	Raspador, 35.56 cm	02	12 pz	1.50/0.14
44146	Raspador, 40.64 cm	02	12 pz	1.50/0.14
44131	Espátula para altas temperaturas, 26.67 cm	02	12 pz	1.50/0.14
44132	Espátula para altas temperaturas, 35.56 cm	02	12 pz	1.50/0.14
44133	Espátula para altas temperaturas, 41.27 cm	02	12 pz	1.50/0.14
44134	Raspador para altas temperaturas, 26.67 cm	02	12 pz	1.50/0.14
44135	Raspador para altas temperaturas, 35.56 cm	02	12 pz	1.50/0.14
44136	Raspador para altas temperaturas, 41.27 cm	02	12 pz	1.50/0.14



# CUCHARAS, BATIDORES Y HERRAMIENTAS

## Espátula y cucharas para servir resistentes a altas temperaturas

- Su material para altas temperaturas soporta desde -40 °C hasta 191 °C sin derretirse ni transferir calor
- Ayudan a prevenir rayones en superficies revestidas
- El mango tiene una muesca y un agujero para colgar
- Aprobadas por NSF; aptas para lavavajillas



## Cucharas para servir resistentes a altas temperaturas

- Su mango con muesca permite descansar la cuchara en el borde del recipiente de comida



## Cucharas para servir de acero inoxidable

- Estas cucharas para servir de gran resistencia de 1.02 cm de espesor están hechas de acero inoxidable 18-8, lo que asegura una larga duración
- Tiene un mango reforzado para una mayor resistencia, con un útil orificio para colgar
- Apto para lavavajillas



## Batidores franceses Sparta® Chef Series™

- Su estructura higiénica completamente sellada elimina los espacios de acumulación de comida donde proliferan bacterias
- Están hechos de acero inoxidable 18-8 con aros de alambre de resorte de gran espesor
- Pesados y balanceados a la perfección para mezclar, revolver y batir mezclas espesas como rebozados y salsas, entre otras



Negro(03)

N.º de producto	Descripción	Color	Paquete	Peso/vol. de caja
<b>Espátula y cucharas para servir resistentes a altas temperaturas</b>				
4415 $\Delta$	Cuchara para servir resistente a altas temperaturas, 27.94 cm	03	12 pz	1.50/0.14
4416 $\Delta$	Cuchara perforada para servir resistente a altas temperaturas, 27.94 cm	03	12 pz	1.50/0.14
4425 $\Delta$	Cuchara para servir resistente a altas temperaturas, 33.02 cm	03	12 pz	1.73/0.16
4426 $\Delta$	Cuchara perforada para servir resistente a altas temperaturas, 33.02 cm	03	12 pz	1.70/0.16
4900 $\Delta$	Espátula acanalada, 33.02 cm	03	12 pz	2.75/0.17
<b>Cucharas para servir de acero inoxidable</b>				
607813	Cuchara, 33.02 cm	—	12 pz	3.00/0.10
607815	Cuchara, 38.1 cm	—	12 pz	3.00/0.13
607813P	Cuchara perforada, 33.02 cm	—	12 pz	3.00/0.10
607815P	Cuchara perforada, 38.1 cm	—	12 pz	3.00/0.13
607813S	Cuchara acanalada, 33.02 cm	—	12 pz	3.00/0.10
607815S	Cuchara acanalada, 38.1 cm	—	12 pz	3.00/0.13
<b>Batidores franceses Sparta Chef Series</b>				
40683	Batidor francés pesado Chef Series, 45.72 cm	—	2 pz	1.50/0.28
40681	Batidor francés pesado Chef Series, 91.44 cm	—	2 pz	4.20/0.46
40682	Batidor francés pesado Chef Series, 121.92 cm	—	2 pz	5.14/0.60

Los productos aprobados por NSF están identificados con el símbolo  $\Delta$  y pueden llevar una N como prefijo



## Botella para aceite y rociador

- Tiene 453.59 g de capacidad para mantener fresco el aceite
- Su color ámbar protege a los aceites sensibles a la luz
- Es una alternativa valiosa a las latas de aceite en aerosol
- Está etiquetada para asegurar la diferenciación con las botellas de limpieza
- La rosca es compatible con los rociadores estándar

PRODUCTO NUEVO



## Rociador (se vende por separado)

- La densidad del rociado es uniforme para una distribución homogénea del aceite
- Se puede ajustar para diferentes densidades, desde rociado hasta vaporización
- Permite administrar el aceite en forma medida, lo que reduce el desperdicio de comida y mejora la consistencia

## Pesa para filetes

- Esta maciza pesa transfiere calor para acelerar el proceso de dorado y cocción



## Pelapapas de acero inoxidable

- Tiene una hoja de acero inoxidable sostenida sobre un eje giratorio
- La punta se puede usar para descorazonar o raspar



## Temporizador

- Temporizador con alarma prolongada
- Está hecho de plástico resistente



## Palas para servicios de comida Sparta®

- Estructura de plástico de una sola pieza de gran resistencia
- Soporta cargas pesadas, es segura para usar con comida, no se oxida y facilita la limpieza

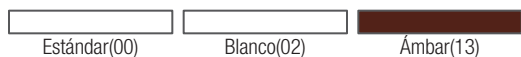

N.º de producto	Descripción	Color	Paquete	Peso/vol. de caja
<b>Botella para aceite y rociador</b>				
3816	Botella con etiqueta, ámbar, 453.59 g	13	12 pz	1.65/0.49
3817	Rociador con gatillo	00	12 pz	1.15/0.12
<b>Pesa para filetes</b>				
607410	Pesa para filete de hierro fundido	—	12 pz	24.00/1.04
<b>Pelapapas de acero inoxidable</b>				
6020	Pelapapas con hoja de acero inoxidable	—	6 pz	1.00/1.56
<b>Temporizador</b>				
60300	Temporizador con límite de una hora	—	12 pz	6.00/0.88
<b>Palas para servicios de comida Sparta</b>				
41076-1	Pala ancha para servicios de comida, 27.94 cm	02	1 pz	4.20/3.16
41077-1	Pala ancha para servicios de comida, 35.56 cm	02	1 pz	5.80/2.74



**CARLISLE**  
FOODSERVICE PRODUCTS

20L — 22 qt.  
20L — 20 qt.  
15L — 16 qt.  
10L — 12 qt.  
8 qt.

6L — 6 QT  
4L — 4 QT  
2L — 2 QT

1.5L — 2 QT  
1L — 1 QT  
3.0L — 3 QT  
2.0L — 2 QT  
1.0L — 1 QT

RESISTENTE  
VERSÁTIL  
SEGURO  
INNOVADOR

# ALMACENAMIENTO Y MANEJO DE SUMINISTROS

---

*Con sus superficies diferenciadas por código de color y fáciles de limpiar, Carlisle se asegura de que todos sus productos estén diseñados para almacenar, manejar y transportar alimentos de manera segura. Puede confiar en que Carlisle le ayudará a mantener la comida fresca, reducir los riesgos de seguridad alimentaria, reducir los desperdicios y trabajar de manera eficiente*



# STORPLUS™

## SOLUCIONES DE ALMACENAMIENTO INTEGRALES

**Solo Carlisle ofrece una selección tan grande de contenedores de almacenamiento para sus tareas en el servicio de comida.**

Todos los productos de StorPlus ofrecen la calidad de diseño y facilidad de uso que le dan su fama a Carlisle. Estos productos son resistentes y duraderos, y además están aprobados por NSF y están diseñados para cumplir con su programa APPCC. Las características de este producto están detalladas en esta sección del catálogo.



### **Recipientes para comida, tapas y accesorios**

Polycarbonato, BPA Free para altas temperaturas, polipropileno BPA Free



#### **Coldmaster®**

Estos productos innovadores son complementos perfectos para sus contenedores StorPlus. **Consulte las páginas 96-99 para obtener una lista completa**



#### **Tapas inteligentes**

Transporte sencillo sin derrames. **Consulte las páginas 204-207 para obtener una lista completa**



#### **Mango especial y resistencia a altas temperaturas**

Permite que los productos mantengan la temperatura y permanezcan frescos para sus clientes. **Consulte la página 209 para obtener una lista completa**





## 1/9, 15.24 cm de profundidad

Ofrece **50% más** de capacidad para surtidos con una base **35% más pequeña**



## Recipientes y tapas para almacenamiento

Codificados por color para todas sus necesidades de almacenamiento



## Cuadrados y redondos

Indicadores de capacidad fáciles de leer  
Mangos integrados

# 4 opciones

Solo Carlisle ofrece cuatro opciones de recipientes para comida

Policarbonato, altas temperaturas, polipropileno, acero inoxidable





# RECIPIENTES PARA COMIDA STORPLUS™

StorPlus es una solución completa para almacenamiento y manejo de comida. Ofrece **seguridad** y **eficiencia**. Las tapas universales para recipientes de comida se pueden usar con las principales marcas, lo que ayuda a **reducir su inventario**. Use estos productos que solo Carlisle ofrece y **haga que su trabajo sea más fácil**.

## Recipientes para comida

- Las esquinas superiores e inferiores están reforzadas, tanto en el recipiente como en la tapa, para evitar quiebres y astillado
- Su fondo es ideal para cucharas, lo que permite vaciar el contenido con mayor facilidad y evita el desperdicio de comida
- Tiene indicadores de capacidad moldeados, en cuartos de galón y litros
- Tiene un acabado texturizado antideslizante en las esquinas, los lados, el fondo y la tapa para reducir los rayones
- El acabado interior liso hace que sea fácil su limpieza
- Los contenedores de policarbonato pueden soportar temperaturas desde -40 °C hasta 100 °C
- Los recipientes para altas temperaturas se destacan en aplicaciones de alta temperatura y son BPA Free (-40 °C a 190.6 °C)
- Los recipientes de polipropileno son una opción económica y BPA free (0 °C a 76.7 °C)
- Los tamaños de los recipientes para comida cumplen con especificaciones para uso en barras de comida y mesas de vapor
- Los recipientes cumplen con los estándares EN 631-1 de Euro Norm para apilar con recipientes existentes
- Aprobados por NSF; aptos para lavavajillas



## Tapas universales para recipiente de comida

- Se se pueden usar con recipientes para comida Carlisle StorPlus, así como con los de otras marcas principales del mercado
- Tienen un orificio para colgar, lo que facilita su almacenamiento
- Se ajusta a los recipientes para comida Gastronorm y de tamaño estándar
- Las tapas Carlisle se pueden apilar entre sí, lo que facilita su almacenamiento
- Están disponibles en policarbonato o material resistente a altas temperaturas
- Aprobados por NSF; aptos para lavavajillas



## Tapas inteligentes™

- Su inigualable diseño interior hermético brinda una protección superior contra filtraciones y mantiene su comida fresca durante más tiempo
- Son perfectas para transportar comida fuera del sitio
- Las tapas inteligentes (combinadas con los recipientes para comida StorPlus) encajan dentro de los cargadores superiores y cargadores finales Cateraide (se muestran en las páginas 154-161)
- Su material de polietileno es apto para lavavajillas, y se puede usar a temperaturas desde -40 °C hasta 82.2 °C
- Están exclusivamente diseñadas para ajustarse a los recipientes para comida StorPlus

El inigualable diseño interior hermético de las tapas inteligentes brinda una prevención superior contra filtraciones y evita derrames





### Altas temperaturas

Los recipientes de comida para altas temperaturas StorPlus ofrecen una solución de almacenamiento integrada para almacenamiento en frío, ultracongelación, precalentado/cocido en microondas y retención prolongada de altas temperaturas en aplicaciones de mesa de vapor.

**PRODUCTO NUEVO**



### 15.24 cm de profundidad

¡Son perfectos para su barra de condimentos! Los recipientes de 1/9 le permiten almacenar un 50 % más de surtidos que con los recipientes de 1/4. Estos recipientes tienen una capacidad similar a la de nuestros recipientes de 10.16 cm de 1/4, con una base 35 % más pequeña.



### Catering

Los recipientes para comida StorPlus son aptas para Cateraides™ Carlisle (ver páginas 152-161) y otros contenedores para transportar fuera del sitio, almuerzos empresariales, etc.

Use los recipientes para comida StorPlus con las barras para comida Maximizer™, Six★Star™ y Five★Star™ que se muestran en las páginas 106-109 y con los Cateraides que se muestran en las páginas 154-161





# RECIPIENTES PARA COMIDA STORPLUS™

**PRODUCTO  
NUEVO**

## Tapas y recipientes para comida de policarbonato

- Los recipientes y tapas de policarbonato soportan un uso exigente
- Resisten los ácidos y aceites de las comidas y pueden soportar temperaturas desde -40 °C hasta 100 °C
- Use las tapas inteligentes para un uso hermético a prueba de filtraciones



N.º de producto	Descripción	Color	Paquete	Peso/vol. de caja
<b>Tamaño completo: 52.71 cm x 32.39 cm</b>				
10200B $\Delta$	Recipiente: 6.35 cm (8.37 l)	03, 07	6 pz	10.70/1.16
10201B $\Delta$	Recipiente: 10.16 cm (13.99 l)	03, 07	6 pz	14.30/1.84
10202B $\Delta$	Recipiente: 15.24 cm (21.36 l)	03, 07	6 pz	17.60/2.41
10203B $\Delta$	Recipiente: 20.32 cm (28.52 l)	03, 07	6 pz	19.50/3.42
10215 $\Delta$	Anaquele de desagüe	07	6 pz	6.15/0.34
<b>Tapas: son aptas para todos los recipientes de tamaño completo</b>				
10212B	Tapa inteligente	60	6 pz	7.00/0.59
10210U $\Delta$	Tapa con mango	07	6 pz	9.65/0.94
10211U $\Delta$	Tapa con muesca y mango	07	6 pz	9.65/0.89
10216U $\Delta$	Tapa plana	07	6 pz	9.10/0.59
10217U $\Delta$	Tapa plana con muesca	07	6 pz	9.10/0.59
<b>Un medio: 32.39 cm x 26.37 cm</b>				
10220B $\Delta$	Recipiente: 6.35 cm (3.96 l)	03, 07	6 pz	5.65/0.56
10221B $\Delta$	Recipiente: 10.16 cm (6.17 l)	03, 07	6 pz	7.60/0.89
10222B $\Delta$	Recipiente: 15.24 cm (9.58 l)	03, 07	6 pz	9.50/1.27
10223B $\Delta$	Recipiente: 20.32 cm (12.55 l)	03, 07	6 pz	11.45/1.50
10235 $\Delta$	Anaquele de desagüe	07	6 pz	2.60/0.23
<b>Tapas: son aptas para todos los recipientes de un medio</b>				
10232B	Tapa inteligente	60	6 pz	3.50/0.30
10230U $\Delta$	Tapa con mango	07	6 pz	4.20/0.42
10231U $\Delta$	Tapa con muesca y mango	07	6 pz	4.15/0.42
10236U $\Delta$	Tapa plana	07	6 pz	4.40/0.30
10237U $\Delta$	Tapa plana con muesca	07	6 pz	4.40/0.30
<b>Un medio longitudinal: 52.71 cm x 15.88 cm</b>				
10240B $\Delta$	Recipiente: 6.35 cm (3.19 l)	03, 07	6 pz	6.25/0.60
10241B $\Delta$	Recipiente: 10.16 cm (5.62 l)	03, 07	6 pz	7.95/0.94
<b>Tapas: son aptas para todos los recipientes de un medio longitudinal</b>				
10250U $\Delta$	Tapa con mango	07	6 pz	4.50/0.56
10256U $\Delta$	Tapa plana	07	6 pz	4.71/0.56
10257U $\Delta$	Tapa plana con muesca	07	6 pz	4.69/0.56
<b>Un tercio: 32.39 cm x 17.78 cm</b>				
30660 $\Delta$	Recipiente: 6.35 cm (2.64 l)	03, 07	6 pz	4.45/0.46
30661 $\Delta$	Recipiente: 10.16 cm (4.19 l)	03, 07	6 pz	5.95/0.73
30662 $\Delta$	Recipiente: 15.24 cm (6.28 l)	03, 07	6 pz	7.15/0.88
30669 $\Delta$	Recipiente: 20.32 cm (8.04 l)	03, 07	6 pz	4.35/0.88
30670 $\Delta$	Anaquele de desagüe	07	6 pz	1.40/0.12

N.º de producto	Descripción	Color	Paquete	Peso/vol. de caja
<b>Tapas: son aptas para todos los recipientes de un tercio</b>				
30580	Tapa inteligente	60	6 pz	2.00/0.20
10270U $\Delta$	Tapa con mango	07	6 pz	3.60/0.35
10271U $\Delta$	Tapa con muesca y mango	07	6 pz	3.55/0.33
10276U $\Delta$	Tapa plana	07	6 pz	3.00/0.21
10277U $\Delta$	Tapa plana con muesca	07	6 pz	3.00/0.21
<b>Un cuarto: 26.04 cm x 16.21 cm</b>				
30680 $\Delta$	Recipiente: 6.35 cm (1.87 l)	03, 07	6 pz	3.65/0.36
30681 $\Delta$	Recipiente: 10.16 cm (3.08 l)	03, 07	6 pz	4.65/0.55
30682 $\Delta$	Recipiente: 15.24 cm (4.41 l)	03, 07	6 pz	6.10/0.69
30695 $\Delta$	Anaquele de desagüe	07	6 pz	1.00/0.08
<b>Tapas: son aptas para todos los recipientes de un cuarto</b>				
30581	Tapa inteligente	60	6 pz	2.00/0.15
10290U $\Delta$	Tapa con mango	07	6 pz	2.45/0.25
10291U $\Delta$	Tapa con muesca y mango	07	6 pz	2.35/0.25
10296U $\Delta$	Tapa plana	07	6 pz	2.20/0.16
10297U $\Delta$	Tapa plana con muesca	07	6 pz	2.20/0.16
<b>Un sexto: 17.15 cm x 16.21 cm</b>				
30683 $\Delta$	Recipiente: 6.35 cm (1.2 l)	03, 07	6 pz	2.35/0.26
30684 $\Delta$	Recipiente: 10.16 cm (1.87 l)	03, 07	6 pz	3.10/0.35
30685 $\Delta$	Recipiente: 15.24 cm (2.75 l)	03, 07	6 pz	3.80/0.45
30689 $\Delta$	Anaquele de desagüe	07	6 pz	1.00/0.42
<b>Tapas: son aptas para todos los recipientes de un sexto</b>				
30582	Tapa inteligente	60	6 pz	1.00/0.12
10310U $\Delta$	Tapa con mango	07	6 pz	1.70/0.16
10311U $\Delta$	Tapa con muesca y mango	07	6 pz	1.80/0.17
10316U $\Delta$	Tapa plana	07	6 pz	1.60/0.10
10317U $\Delta$	Tapa plana con muesca	07	6 pz	1.60/0.10
<b>Un noveno: 17.15 cm x 10.8 cm</b>				
30686 $\Delta$	Recipiente: 6.35 cm (0.77 l)	03, 07	6 pz	1.85/0.18
30687 $\Delta$	Recipiente: 10.16 cm (1.1 l)	03, 07	6 pz	2.30/0.22
30688 $\Delta$	Recipiente: 15.24 cm (1.54 l)	03, 07	6 pz	2.50/0.30
10335 $\Delta$	Anaquele de desagüe	07	6 pz	0.80/0.42
<b>Tapas: son aptas para todos los recipientes de un noveno</b>				
30583	Tapa inteligente	60	6 pz	0.50/0.08
10336U $\Delta$	Tapa plana	07	6 pz	1.05/0.07

Los productos aprobados por NSF están identificados con el símbolo  $\Delta$  y pueden llevar una N como prefijo



## Tapas y recipientes de comida para altas temperaturas

- Estos recipientes se destacan en aplicaciones con altas temperaturas (-40 °C 190.6 °C)
- Use las tapas inteligentes para un uso hermético a prueba de filtraciones



		Negro(03)	Ámbar(13)			Azul(60)
N.º de producto	Descripción	Color	Paquete	Peso/vol. de caja		
<b>Tamaño completo: 52.71 cm x 32.39 cm</b>						
10400B $\Delta$	Recipiente: 6.35 cm (8.37 l)	03, 13	6 pz	11.05/1.16		
10401B $\Delta$	Recipiente: 10.16 cm (13.99 l)	03, 13	6 pz	15.00/1.84		
10402B $\Delta$	Recipiente: 15.24 cm (21.36 l)	03, 13	6 pz	18.30/2.41		
10415 $\Delta$	Anaquele de desagüe	13	6 pz	6.36/0.34		
<b>Tapas: son aptas para todos los recipientes de tamaño completo</b>						
10212B	Tapa inteligente	60	6 pz	7.00/0.59		
10410U $\Delta$	Tapa con mango	13	6 pz	10.92/0.94		
10411U $\Delta$	Tapa con muesca y mango	13	6 pz	10.57/0.89		
10416U $\Delta$	Tapa plana	13	6 pz	10.60/0.59		
10417U $\Delta$	Tapa plana con muesca	13	6 pz	10.60/0.59		
<b>Un medio: 32.39 cm x 26.37 cm</b>						
10420B $\Delta$	Recipiente: 6.35 cm (3.96 l)	03, 13	6 pz	5.90/0.57		
10421B $\Delta$	Recipiente: 10.16 cm (6.17 l)	03, 13	6 pz	8.00/0.89		
10422B $\Delta$	Recipiente: 15.24 cm (9.58 l)	03, 13	6 pz	9.95/1.27		
10423B $\Delta$	Recipiente: 20.32 cm (12.55 l)	03, 13	6 pz	13.25/1.50		
10435 $\Delta$	Anaquele de desagüe	13	6 pz	2.75/0.23		
<b>Tapas: son aptas para todos los recipientes de un medio</b>						
10232B	Tapa inteligente	60	6 pz	3.50/0.30		
10430U $\Delta$	Tapa con mango	13	6 pz	5.60/0.42		
10431U $\Delta$	Tapa con muesca y mango	13	6 pz	4.80/0.42		
10436U $\Delta$	Tapa plana	13	6 pz	5.10/0.30		
10437U $\Delta$	Tapa plana con muesca	13	6 pz	5.10/0.30		
<b>Un medio longitudinal: 52.71 cm x 15.88 cm</b>						
10440B $\Delta$	Recipiente: 6.35 cm (3.19 l)	03, 13	6 pz	6.90/0.60		
10441B $\Delta$	Recipiente: 10.16 cm (5.62 l)	03, 13	6 pz	7.15/0.94		
<b>Tapas: son aptas para todos los recipientes de un medio longitudinal</b>						
10450U $\Delta$	Tapa con mango	13	6 pz	4.95/0.56		
10456U $\Delta$	Tapa plana	13	6 pz	5.44/0.56		
10457U $\Delta$	Tapa plana con muesca	13	6 pz	5.41/0.56		
<b>Un tercio: 32.39 cm x 17.78 cm</b>						
30860 $\Delta$	Recipiente: 6.35 cm (2.64 l)	03, 13	6 pz	4.65/0.46		
30861 $\Delta$	Recipiente: 10.16 cm (4.19 l)	03, 13	6 pz	5.95/0.73		
30862 $\Delta$	Recipiente: 15.24 cm (6.28 l)	03, 13	6 pz	7.50/0.89		
30869 $\Delta$	Recipiente: 20.32 cm (8.04 l)	03, 13	6 pz	4.35/0.88		
30870 $\Delta$	Anaquele de desagüe	13	6 pz	1.44/0.12		

N.º de producto	Descripción	Color	Paquete	Peso/vol. de caja
<b>Tapas: son aptas para todos los recipientes de un tercio</b>				
30580	Tapa inteligente	60	6 pz	2.00/0.20
10470U $\Delta$	Tapa con mango	13	6 pz	3.42/0.39
10471U $\Delta$	Tapa con muesca y mango	13	6 pz	4.10/0.33
10476U $\Delta$	Tapa plana	13	6 pz	3.50/0.21
10477U $\Delta$	Tapa plana con muesca	13	6 pz	3.50/0.21
<b>Un cuarto: 26.04 cm x 16.21 cm</b>				
30880 $\Delta$	Recipiente: 6.35 cm (1.87 l)	03, 13	6 pz	3.80/0.36
30881 $\Delta$	Recipiente: 10.16 cm (3.08 l)	03, 13	6 pz	4.75/0.55
30882 $\Delta$	Recipiente: 15.24 cm (4.41 l)	03, 13	6 pz	6.10/0.69
30895 $\Delta$	Anaquele de desagüe	13	6 pz	1.05/0.08
<b>Tapas: son aptas para todos los recipientes de un cuarto</b>				
30581	Tapa inteligente	60	6 pz	2.00/0.15
10490U $\Delta$	Tapa con mango	13	6 pz	2.65/0.25
10491U $\Delta$	Tapa con muesca y mango	13	6 pz	2.65/0.25
10496U $\Delta$	Tapa plana	13	6 pz	2.60/0.16
10497U $\Delta$	Tapa plana con muesca	13	6 pz	2.60/0.16
<b>Un sexto: 17.15 cm x 16.21 cm</b>				
30883 $\Delta$	Recipiente: 6.35 cm (1.2 l)	03, 13	6 pz	2.31/0.26
30884 $\Delta$	Recipiente: 10.16 cm (1.87 l)	03, 13	6 pz	3.25/0.40
30885 $\Delta$	Recipiente: 15.24 cm (2.75 l)	03, 13	6 pz	4.05/0.45
30896 $\Delta$	Anaquele de desagüe	13	6 pz	1.00/0.11
<b>Tapas: son aptas para todos los recipientes de un sexto</b>				
30582	Tapa inteligente	60	6 pz	1.00/0.12
10510U $\Delta$	Tapa con mango	13	6 pz	2.10/0.16
10511U $\Delta$	Tapa con muesca y mango	13	6 pz	2.10/0.16
10516U $\Delta$	Tapa plana	13	6 pz	1.80/0.10
10517U $\Delta$	Tapa plana con muesca	13	6 pz	1.80/0.10
<b>Un noveno: 17.15 cm x 10.8 cm</b>				
30886 $\Delta$	Recipiente: 6.35 cm (0.77 l)	03, 13	6 pz	1.95/0.20
30887 $\Delta$	Recipiente: 10.16 cm (1.1 l)	03, 13	6 pz	2.45/0.26
30888 $\Delta$	Recipiente: 15.24 cm (1.54 l)	03, 13	6 pz	2.50/0.30
10535 $\Delta$	Anaquele de desagüe	13	6 pz	0.75/0.10
<b>Tapas: son aptas para todos los recipientes de un noveno</b>				
30583	Tapa inteligente	60	6 pz	0.50/0.08
10536U $\Delta$	Tapa plana	13	6 pz	0.97/0.07
10537U $\Delta$	Tapa plana con muesca	13	6 pz	0.97/0.07

Los productos aprobados por NSF están identificados con el símbolo  $\Delta$  y pueden llevar una N como prefijo



# RECIPIENTES PARA COMIDA STORPLUS™

## Tapas y recipientes para comida de polipropileno

- Los recipientes de polipropileno (PP) son una buena alternativa de bajo costo al policarbonato, y son BPA-Free
- Su material translúcido permite ver con claridad para identificar fácilmente los productos
- El polipropileno soporta temperaturas desde 0°C hasta 76.7 °C
- Hay tapas de polipropileno de estilo universal opcionales disponibles



La solución perfecta para aplicaciones de mantenimiento del frío y para usuarios que se preocupan por el costo

Translúcido(30)

N.º de producto	Descripción	Color	Paquete	Peso/vol. de caja
<b>Tamaño completo: 52.71 cm x 32.39 cm</b>				
70200B Δ	Recipiente: 6.35 cm (8.37 l)	30	6 pz	10.70/1.16
70201B Δ	Recipiente: 10.16 cm (13.99 l)	30	6 pz	14.30/1.84
70202B Δ	Recipiente: 15.24 cm (21.36 l)	30	6 pz	17.60/2.41
70215 Δ	Anaquele de desagüe	30	6 pz	6.15/0.34
<b>Tapas: son aptas para todos los recipientes de tamaño completo</b>				
70210U Δ	Tapa con mango	30	6 pz	9.65/0.94
70216U Δ	Tapa plana	30	6 pz	9.10/0.59
<b>Un medio: 32.39 cm x 26.37 cm</b>				
70220B Δ	Recipiente: 6.35 cm (3.96 l)	30	6 pz	5.65/0.56
70221B Δ	Recipiente: 10.16 cm (6.17 l)	30	6 pz	7.60/0.89
70222B Δ	Recipiente: 15.24 cm (9.58 l)	30	6 pz	9.50/1.27
70235 Δ	Anaquele de desagüe	30	6 pz	2.60/0.23
<b>Tapas: son aptas para todos los recipientes de un medio</b>				
70230U Δ	Tapa con mango	30	6 pz	4.20/0.42
70236U Δ	Tapa plana	30	6 pz	4.40/0.30
<b>Un tercio: 32.39 cm x 17.78 cm</b>				
70660 Δ	Recipiente: 6.35 cm (2.64 l)	30	6 pz	4.45/0.46
70661 Δ	Recipiente: 10.16 cm (4.19 l)	30	6 pz	5.95/0.73
70662 Δ	Recipiente: 15.24 cm (6.28 l)	30	6 pz	7.15/0.88
70670 Δ	Anaquele de desagüe	30	6 pz	1.40/0.12
<b>Tapas: son aptas para todos los recipientes de un tercio</b>				
70270U Δ	Tapa con mango	30	6 pz	3.60/0.35
70276U Δ	Tapa plana	30	6 pz	3.00/0.21
<b>Un sexto: 17.15 cm x 16.21 cm</b>				
70683 Δ	Recipiente: 6.35 cm (1.2 l)	30	6 pz	2.35/0.26
70684 Δ	Recipiente: 10.16 cm (1.87 l)	30	6 pz	3.10/0.35
70685 Δ	Recipiente: 15.24 cm (2.75 l)	30	6 pz	3.80/0.45
70689 Δ	Anaquele de desagüe	30	6 pz	1.00/0.42
<b>Tapas: son aptas para todos los recipientes de un sexto</b>				
70310U Δ	Tapa con mango	30	6 pz	1.70/0.16
70316U Δ	Tapa plana	30	6 pz	1.60/0.10
<b>Un noveno: 17.15 cm x 10.8 cm</b>				
70686 Δ	Recipiente: 6.35 cm (0.77 l)	30	6 pz	1.85/0.18
70687 Δ	Recipiente: 10.16 cm (1.1 l)	30	6 pz	2.30/0.22
70688 Δ	Recipiente: 15.24 cm (1.54 l)	30	6 pz	2.50/0.30
70335 Δ	Anaquele de desagüe	30	6 pz	0.80/0.42
<b>Tapas: son aptas para todos los recipientes de un noveno</b>				
70336U Δ	Tapa plana	30	6 pz	1.05/0.07

Los productos aprobados por NSF están identificados con el símbolo Δ y pueden llevar una N como prefijo



Nuestros recipientes con uno o dos mangos están hechos específicamente para **gabinetes que se usan para calentar o mantener la temperatura**, y ayudan a **mantener los productos frescos y tibios para sus clientes**.

### Recipientes con mango especiales para altas temperaturas

- Transportan comida de manera segura del horno a la unidad de calentamiento
- Su doble mango es perfecto para restaurantes que usan unidades de calentamiento para pasar la comida de un lado a otro
- Material a prueba de manchas, calor e impactos
- Disponibles en 6.35 cm y 10.16 cm
- Aprobados por NSF; aptos para lavavajillas

### Recipiente divisor para altas temperaturas

Combine nuestro recipiente divisor para altas temperaturas (30871) con nuestro recipiente profundo con mangos de 1/3 x 6.35 cm (30860HH) para mantener calientes diferentes productos en un solo recipiente, a la vez que reduce el riesgo del contacto entre comidas. Es perfecto para productos de carne o pollo de volumen reducido

- Úselos con el anaquel de desagüe de 1/6 para mantener mejor la frescura de la comida



Ámbar(13)

N.º de producto	Descripción	Color	Paquete	Peso/vol. de caja
<b>Recipientes especiales para altas temperaturas</b>				
30860H $\Delta$	1/3, profundidad de 6.35 cm, 1 mango	13	6 pz	5.79/0.52
30860HH $\Delta$	1/3, profundidad de 6.35 cm, 2 mangos	13	6 pz	6.10/0.71
30861H $\Delta$	1/3, profundidad de 10.16 cm, 1 mango	13	6 pz	5.70/0.72
30861HH $\Delta$	1/3, profundidad de 10.16 cm, 2 mangos	13	6 pz	6.10/0.89
30871 $\Delta$	Recipiente divisor de 1/6, profundidad de 6.35 cm	13	8 pz	3.00/0.43

Los productos aprobados por NSF están identificados con el símbolo  $\Delta$  y pueden llevar una N como prefijo



# RECIPIENTES PARA ALMACENAMIENTO STORPLUS™

Los recipientes para almacenamiento StorPlus **codificados por color** son una solución que ayuda a los empleados a **identificar fácilmente** los contenedores correctos, lo que **elimina el riesgo de contaminación cruzada**.

## Recipientes y tapas para almacenamiento StorPlus codificados por color

### Recipientes para almacenar comida

- Las esquinas superiores e inferiores están reforzadas, tanto en el recipiente como en la tapa, para evitar quiebres y astillado
- Indicadores de capacidad en cuartos de galón, galones y litros (recipiente de 30.48 cm x 45.72 cm)
- Los recipientes StorPlus se apilan fácilmente para un almacenamiento eficiente, y se adaptan a carros y anaqueles estándar y a otros recipientes para almacenamiento que hay en el mercado
- Tiene una superficie interior lisa para facilitar la limpieza
- Las tapas con cierre ajustado se pueden dar vuelta y usar como bandeja o recipiente para panecillos
- Las cajas de policarbonato permiten una fácil visibilidad, tienen una resistencia superior a los ácidos y aceites de la comida y soportan temperaturas desde -40 °C hasta 100 °C
- Tienen varias aplicaciones como recipientes para recoger platos sucios, hacer leudar masas, lavar vajilla en caso de que no haya lugar en la cocina o transportar productos a otros lugares
- El colador de 45.72 cm x 66.04 cm es ideal para almacenar, drenar, descongelar y marinar comidas; mantener la lechuga crujiente; descongelar y drenar pescado conservado en hielo; adobar pollo; etc.
- Los recipientes de polietileno son una opción económica para el transporte y almacenamiento, y soportan temperaturas desde -40 °C hasta 82.2 °C
- Aprobados por NSF; aptos para lavavajillas

### Beneficios de los recipientes de almacenamiento StorPlus codificados por color

- Evitan la contaminación cruzada y ayudan a cumplir con los estándares como parte de un programa APPCC completo
- La tecnología RimGlow™ les da a los recipientes y tapas un color transparente pero distintivo, para separarlos por uso

### Orden de apilado recomendado por ServSafe®:



ServSafe® es una marca registrada de la National Restaurant Association

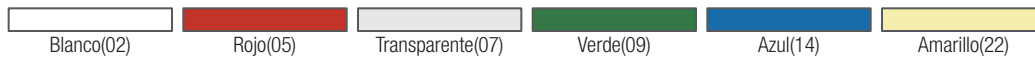

N.º de producto	Color	N.º de producto	Descripción	Color	Paquete	Peso/vol. de caja
<b>Policarbonato transparente*</b>		<b>Policarbonato codificado por color</b>				
10610 Δ	07		Recipiente de 8.81 l, 30.48 cm x 45.72 cm x 8.89 cm		6 pz	10.85/1.11
10611 Δ	07	10611C Δ	Recipiente de 15.42 l, 30.48 cm x 45.72 cm x 15.24 cm	05, 09, 14, 22	6 pz	15.45/2.12
10612 Δ	07	10612C Δ	Recipiente de 22.02 l, 30.48 cm x 45.72 cm x 22.86 cm	05, 09, 14, 22	6 pz	19.50/2.82
10617 Δ	07	10617C Δ	Tapa de 30.48 cm x 45.72 cm	05, 09, 14, 22	6 pz	7.85/0.49
10620 Δ	07	—	Recipiente de 22.02 l, 45.72 cm x 66.04 cm x 8.89 cm		6 pz	23.40/2.38
10621 Δ	07	10621C Δ	Recipiente de 37.44 l, 45.72 cm x 66.04 cm x 15.24 cm	05, 09, 14, 22	6 pz	31.70/4.63
10622 Δ	07	10622C Δ	Recipiente de 55.06 l, 45.72 cm x 66.04 cm x 22.86 cm	05, 09, 14, 22	4 pz	27.25/4.70
10623 Δ	07	10623C Δ	Recipiente de 73.12 l, 45.72 cm x 66.04 cm x 30.48 cm	05, 09, 14, 22	3 pz	27.40/5.07
10624 Δ	07	10624C Δ	Recipiente de 94.71 l, 45.72 cm x 66.04 cm x 38.1 cm	05, 09, 14, 22	3 pz	31.75/7.17
10627 Δ	07	10627C Δ	Tapa de 45.72 cm x 66.04 cm	05, 09, 14, 22	6 pz	14.50/1.13
10628 Δ	07	—	Colador de 45.72 cm x 66.04 cm x 12.7 cm		6 pz	27.50/2.55
10629 Δ	07	—	Parrilla de drenaje de 45.72 cm x 66.04 cm		6 pz	11.24/0.57

Los productos aprobados por NSF están identificados con el símbolo Δ y pueden llevar una N como prefijo  
 \*Los recipientes de policarbonato transparente para comida solo están disponibles en color Transparente(07)



Blanco(02)

N.º de producto	Descripción	Color	Paquete	Peso/vol. de caja
<b>Poliétileno blanco</b>				
10630 $\Delta$	Recipiente de 8.81 l, 30.48 cm x 45.72 cm x 8.89 cm	02	6 pz	8.40/1.11
10631 $\Delta$	Recipiente de 15.42 l, 30.48 cm x 45.72 cm x 15.24 cm	02	6 pz	12.20/2.16
10632 $\Delta$	Recipiente de 22.02 l, 30.48 cm x 45.72 cm x 22.86 cm	02	6 pz	15.35/2.82
10637 $\Delta$	Tapa con cierre ajustado de 30.48 cm x 45.72 cm	02	6 pz	6.00/0.48
10640 $\Delta$	Recipiente de 22.02 l, 45.72 cm x 66.04 cm x 8.89 cm	02	6 pz	18.25/2.38
10641 $\Delta$	Recipiente de 37.44 l, 45.72 cm x 66.04 cm x 15.24 cm	02	6 pz	25.00/4.68
10642 $\Delta$	Recipiente de 55.06 l, 45.72 cm x 66.04 cm x 22.86 cm	02	4 pz	20.45/4.73
10643 $\Delta$	Recipiente de 73.12 l, 45.72 cm x 66.04 cm x 30.48 cm	02	3 pz	20.70/5.07
10644 $\Delta$	Recipiente de 94.71 l, 45.72 cm x 66.04 cm x 38.1 cm	02	3 pz	24.00/7.17
10647 $\Delta$	Tapa con cierre ajustado de 45.72 cm x 66.04 cm	02	6 pz	12.10/1.13
10648 $\Delta$	Colador de 45.72 cm x 66.04 cm x 12.7 cm	02	6 pz	21.30/2.55

Los productos aprobados por NSF están identificados con el símbolo  $\Delta$  y pueden llevar una N como prefijo



# CONTENEDORES PARA ALMACENAMIENTO STORPLUS™

Los contenedores para almacenamiento StorPlus son transparentes y tienen **tapas con cierre hermético**, lo que mejora la organización y **reduce el riesgo** de contaminación cruzada, **para facilitar el trabajo**.

## Contenedores cuadrados para almacenamiento de comida

- Son perfectos para almacenar condimentos, especias, coberturas, excedentes o preparaciones
- Su composición de policarbonato transparente asegura una duración excepcional y soporta temperaturas desde -40 °C hasta 100 °C
- Los contenedores económicos de polietileno blanco soportan temperaturas desde -40 °C hasta 82.2 °C
- Se pueden apilar con recipientes de otras marcas conocidas
- Las tapas antideslizantes texturizadas y codificadas por color son aptas para contenedores de policarbonato y polietileno
- Tiene un acabado interior liso para facilitar la limpieza
- Aprobados por NSF; aptos para lavavajillas



## Seguros y fáciles de cargar

**Solo Carlisle** ofrece envases de almacenamiento cuadrados desde 1.1 l hasta 8.81 l con mangos a ambos lados



N.º de producto Descripción

Color Paquete Peso/vol. de caja

### Envases cuadrados de policarbonato para almacenamiento de comida StorPlus

10720 $\Delta$	Contenedor de policarbonato, 2.2 l, base cuadrada de 18.11 cm de lado x 9.68 cm de alto	07	6 pz	3.95/0.56
10721 $\Delta$	Contenedor de policarbonato, 4.41 l, base cuadrada de 18.11 cm de lado x 18.57 cm de alto	07	6 pz	6.00/0.73
10722 $\Delta$	Contenedor de policarbonato, 6.61 l, base cuadrada de 22.23 cm de lado x 18.57 cm de alto	07	6 pz	8.15/1.16
10723 $\Delta$	Contenedor de policarbonato, 8.81 l, base cuadrada de 22.23 cm de lado x 22.86 cm de alto	07	6 pz	9.40/1.20
10724 $\Delta$	Contenedor de policarbonato, 13.22 l, base cuadrada de 28.27 cm de lado x 20.96 cm de alto	07	6 pz	14.00/2.41
10725 $\Delta$	Contenedor de policarbonato, 19.82 l, base cuadrada de 28.27 cm de lado x 31.9 cm de alto	07	6 pz	18.35/3.11
10726 $\Delta$	Contenedor de policarbonato, 24.23 l, base cuadrada de 28.27 cm de lado x 40 cm de alto	07	6 pz	22.80/3.61

### Envases cuadrados de polietileno para almacenamiento de comida StorPlus

10730 $\Delta$	Contenedor de polietileno, 2.2 l, base cuadrada de 18.11 cm de lado x 9.68 cm de alto	02	6 pz	3.50/0.56
10731 $\Delta$	Contenedor de polietileno, 4.41 l, base cuadrada de 18.11 cm de lado x 18.57 cm de alto	02	6 pz	5.40/0.73
10732 $\Delta$	Contenedor de polietileno, 6.61 l, base cuadrada de 22.23 cm de lado x 18.57 cm de alto	02	6 pz	7.30/1.18
10733 $\Delta$	Contenedor de polietileno, 8.81 l, base cuadrada de 22.23 cm de lado x 22.86 cm de alto	02	6 pz	8.40/1.23
10734 $\Delta$	Contenedor de polietileno, 13.22 l, base cuadrada de 28.27 cm de lado x 20.96 cm de alto	02	6 pz	12.50/2.41
10735 $\Delta$	Contenedor de polietileno, 19.82 l, base cuadrada de 28.27 cm de lado x 31.9 cm de alto	02	6 pz	16.50/3.11
10736 $\Delta$	Contenedor de polietileno, 24.23 l, base cuadrada de 28.27 cm de lado x 40 cm de alto	02	6 pz	20.50/3.61

### Tapas para contenedores cuadrados StorPlus

10740 $\Delta$	Tapa cuadrada de 2.2 l a 4.41 l, 18.57 cm de lado	08	6 pz	1.30/0.13
10741 $\Delta$	Tapa cuadrada de 6.61 l y 8.81 l, 22.86 cm de lado	05	6 pz	1.90/0.18
10742 $\Delta$	Tapa cuadrada de 13.22 l, 19.82 l y 24.23 l, 28.91 cm de lado	60	6 pz	2.90/0.28

Los productos aprobados por NSF están identificados con el símbolo  $\Delta$  y pueden llevar una N como prefijo



**Tapas texturizadas**  
Su textura antideslizante permite un apilado seguro y una gran resistencia a los rayones. Las tapas a presión son aptas para contenedores de policarbonato y polietileno.

**Mangos amplios, de fácil agarre**  
Su diseño amplio y cómodo con acabado texturizado permite un agarre seguro.

**Indicadores de fecha**  
Están en los cuatro lados del envase y permiten mantener la calidad de la comida y simplificar el control de inventario.

**Fondos aptos para cuchara**  
Permite vaciar los envases más fácilmente, evita el desperdicio de comida y se puede limpiar más fácilmente.

**Tienen indicadores de contenido y fecha**  
Cuentan con un práctico espacio para marcar el contenido y la fecha para garantizar la frescura y calidad de los productos.

**Salientes para apilar**  
Cuentan con salientes para apilar en las esquinas que los hacen más fuertes y rígidos, e impiden que se atasquen al apilarlos. Los contenedores se pueden apilar con recipientes de otras marcas conocidas.

**Indicadores de capacidad**  
Permiten medir en galones y litros, y su identificación por color coincide con la de las tapas para una identificación rápida.

**Acabado texturizado**  
El acabado texturizado antideslizante de las esquinas, bordes y fondo del envase evita rayones y lo mantiene como nuevo durante más tiempo.

## Recipientes económicos para ahorrar espacio

- Una alternativa para almacenar comida más limpia y segura que las cajas de cartón
- Su forma cuadrada permite un almacenamiento práctico en el freezer, enfriador o anaquel
- Las graduaciones de volumen moldeadas indican capacidad
- Su composición de polipropileno traslúcido permite ver con claridad para identificar fácilmente los productos
- Soporta temperaturas desde 0 °C hasta 76.7 °C
- La versión económica de polietileno blanco soporta temperaturas desde -40 °C hasta 82.2 °C
- Aprobados por NSF; aptos para lavavajillas



N.º de producto	Descripción	Color	Paquete	Peso/vol. de caja
<b>Recipientes económicos de polipropileno para ahorrar espacio</b>				
ST1532 Δ	Contenedor de polipropileno, 2.2 l, base cuadrada de 16.82 cm de lado x 10.47 cm de alto	30	12 pz	5.80/0.93
ST1544 Δ	Contenedor de polipropileno, 4.41 l, base cuadrada de 16.82 cm de lado x 20.63 cm de alto	30	12 pz	9.46/1.18
ST1556 Δ	Contenedor de polipropileno, 6.61 l, base cuadrada de 21.84 cm de lado x 17.45 cm de alto	30	12 pz	11.60/1.85
ST1568 Δ	Contenedor de polipropileno, 8.81 l, base cuadrada de 21.84 cm de lado x 23.5 cm de alto	30	12 pz	13.90/2.05
ST1629 Δ	Contenedor de polipropileno, 19.82 l, 36.02 cm x 21.11 cm x 32.39 cm	30	6 pz	10.40/1.78
<b>Recipientes económicos de polietileno para ahorrar espacio</b>				
1532 Δ	Contenedor de polietileno, 2.2 l, base cuadrada de 16.82 cm de lado x 10.47 cm de alto	02	12 pz	5.80/0.93
1544 Δ	Contenedor de polietileno, 4.41 l, base cuadrada de 16.82 cm de lado x 20.63 cm de alto	02	12 pz	9.25/1.18
1556 Δ	Contenedor de polietileno, 6.61 l, base cuadrada de 21.84 cm de lado x 20.63 cm de alto	02	12 pz	12.10/1.85
1568 Δ	Contenedor de polietileno, 8.81 l, base cuadrada de 21.84 cm de lado x 23.5 cm de alto	02	12 pz	14.70/2.05
1629 Δ	Contenedor de polietileno, 19.82 l, 36.02 cm x 21.11 cm x 32.39 cm	02	12 pz	11.10/1.78
<b>Tapas económicas para ahorrar espacio</b>				
ST1573	Tapa cuadrada de 2.2 l y 4.41 l, 16.82 cm de lado	30	12 pz	1.45/0.11
ST1587	Tapa cuadrada de 6.61 l y 8.81 l, 21.84 cm de lado	30	12 pz	2.86/0.20
ST1630	Tapa cuadrada de 19.82 l, 36.4 cm de lado	30	6 pz	2.80/0.23

Los productos aprobados por NSF están identificados con el símbolo Δ y pueden llevar una N como prefijo



# CONTENEDORES PARA ALMACENAMIENTO STORPLUS™

## Contenedores redondos para almacenamiento de comida

- Su composición de policarbonato transparente ultra resistente asegura una máxima durabilidad y permite identificar fácilmente el contenido
- Los contenedores StorPlus se pueden apilar con recipientes de otras marcas importantes para almacenarlos de manera práctica; sus bordes para apilar impiden que los contenedores se atasquen
- El indicador de fecha ayuda a mantener la calidad de la comida y controlar los turnos del inventario; se puede intercambiar con recipientes de otras marcas
- El fondo exclusivo para cuchara de Carlisle permite aumentar el rendimiento y reducir el desperdicio de comida
- Los contenedores de policarbonato transparente pueden soportar temperaturas desde -40 °C hasta 100 °C
- Aprobados por NSF; aptos para lavavajillas

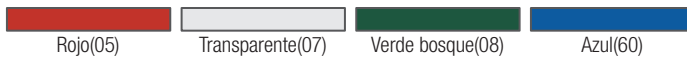

N.º de producto	Descripción	Color	Paquete	Peso/vol. de caja
<b>Contenedores redondos para almacenamiento de comida StorPlus</b>				
10761 <span style="color: orange;">▲</span>	Contenedor redondo de 1.1 l	07	12 pz	4.20/0.44
10763 <span style="color: orange;">▲</span>	Contenedor redondo de 2.2 l	07	12 pz	6.56/0.67
10764 <span style="color: orange;">▲</span>	Contenedor redondo de 4.41 l	07	12 pz	10.87/0.88
10765 <span style="color: orange;">▲</span>	Contenedor redondo de 6.61 l	07	12 pz	12.17/1.31
10766 <span style="color: orange;">▲</span>	Contenedor redondo de 8.81 l	07	12 pz	14.53/1.45
10767 <span style="color: orange;">▲</span>	Contenedor redondo de 13.22 l	07	6 pz	11.24/1.74
10768 <span style="color: orange;">▲</span>	Contenedor redondo de 19.82 l	07	6 pz	16.24/2.53
10769 <span style="color: orange;">▲</span>	Contenedor redondo de 24.23 l	07	6 pz	20.93/3.23
<b>Tapas redondas para contenedores StorPlus</b>				
10770 <span style="color: orange;">▲</span>	Tapa redonda para contenedor de 1.1 l	30	12 pz	0.40/0.18
10771 <span style="color: orange;">▲</span>	Tapa redonda de 2.2 l y 4.41 l	08	12 pz	2.40/0.39
10772 <span style="color: orange;">▲</span>	Tapa redonda de 6.61 l y 8.81 l	05	12 pz	3.27/0.43
10773 <span style="color: orange;">▲</span>	Tapa redonda de 13.22 l, 19.82 l y 24.23 l	60	6 pz	3.49/0.46

Los productos aprobados por NSF están identificados con el símbolo ▲ y pueden llevar una N como prefijo



## Recipientes para baño María

- Los recipientes para baño María de Carlisle son los contenedores redondos originales de almacenamiento para comida
- Las salientes exteriores impiden que los vasos se atasquen al apilarlos
- Vienen en tamaños de 2 cuartos de galón (13.22 l), 3.5 cuartos de galón (19.82 l) y 22 cuartos de galón (24.23 l) y tienen mangos hundidos para que sean más fuertes y estables al levantarlos, así como medidas estadounidenses graduadas a un lado de los contenedores
- También se pueden imprimir en tamaños de 2 cuartos de galón (2.2 l), 3.5 cuartos de galón (3.85 l), 6 cuartos de galón (6.61 l) y 8 cuartos de galón (8.81 l)
- Los contenedores de polipropileno transparente son traslúcidos y están en una sola pieza, lo que permite identificar fácilmente los productos
- Los contenedores de polipropileno soportan temperaturas desde 0 °C hasta 76.6 °C
- Los contenedores económicos de polietileno blanco pueden soportar temperaturas desde -40 °C hasta 82.2 °C
- Aprobados por NSF; aptos para lavavajillas



Blanco(02)	Traslúcido(30)
------------	----------------

**N.º de producto Descripción Color Paquete Peso/vol. de caja**

### Contenedores de polipropileno

0205 Δ	Contenedor de 2 cuartos de galón (2.2 l), 16.66 cm de diámetro x 11.13 cm de altura	30	12 pz	5.02/0.71
0355 Δ	Contenedor de 3.5 cuartos de galón (3.85 l), 16.66 cm de diámetro x 19.38 cm de altura	30	12 pz	7.25/1.11
0605 Δ	Contenedor de 6 cuartos de galón (6.61 l), 19.38 cm de diámetro x 20.65 cm de altura	30	12 pz	9.35/2.34
0805 Δ	Contenedor de 8 cuartos de galón (8.81 l), 19.38 cm de diámetro x 27.31 cm de altura	30	12 pz	11.95/3.42
1205 Δ	Contenedor de 12 cuartos de galón (13.22 l), 31.12 cm de diámetro x 22.23 cm de altura	30	6 pz	8.78/2.24
1805 Δ	Contenedor de 18 cuartos de galón (19.82 l), 31.45 cm de diámetro x 33.02 cm de altura	30	6 pz	10.15/3.07
2205 Δ	Contenedor de 22 cuartos de galón (24.23 l), 31.12 cm de diámetro x 39.22 cm de altura	30	6 pz	12.92/4.20

### Tapas para contenedores de polipropileno para baño María

0202 Δ	Tapa de 2 y 3.5 cuartos de galón, 17 cm de diámetro x 0.79 cm de altura	30	12 pz	1.26/0.12
0602 Δ	Tapa de 6 y 8 cuartos de galón, 20.47 cm de diámetro x 0.97 cm de altura	30	12 pz	2.00/0.21
1252 Δ	Tapa de 12, 18 y 22 cuartos de galón, 31.45 cm de diámetro x 1.91 cm de altura	30	6 pz	3.10/0.45

### Contenedores de polietileno para baño María

0200 Δ	Contenedor de 2 cuartos de galón (2.2 l), 16.66 cm de diámetro x 11.28 cm de altura	02	12 pz	5.15/0.71
0350 Δ	Contenedor de 3.5 cuartos de galón (3.85 l), 16.66 cm de diámetro x 19.38 cm de altura	02	12 pz	7.60/1.11
0600 Δ	Contenedor de 6 cuartos de galón (6.61 l), 19.38 cm de diámetro x 20.65 cm de altura	02	12 pz	9.55/2.34
0800 Δ	Contenedor de 8 cuartos de galón (8.81 l), 19.37 cm de diámetro x 27.31 cm de altura	02	12 pz	12.55/3.42
1200 Δ	Contenedor de 12 cuartos de galón (13.22 l), 31.12 cm de diámetro x 22.23 cm de altura	02	6 pz	8.70/2.24
1800 Δ	Contenedor de 18 cuartos de galón (19.82 l), 31.45 cm de diámetro x 33.02 cm de altura	02	6 pz	10.55/3.07
2200 Δ	Contenedor de 22 cuartos de galón (24.23 l), 31.12 cm de diámetro x 39.22 cm de altura	02	6 pz	13.09/4.20

### Tapas para contenedores de polietileno para baño María

0203 Δ	Tapa de 2 y 3.5 cuartos de galón, 17 cm de diámetro	02	12 pz	1.31/0.12
0603 Δ	Tapa de 6 y 8 cuartos de galón, 21.92 cm de diámetro	02	12 pz	1.90/0.21
1202 Δ	Tapa de 12, 18 y 22 cuartos de galón, 31.45 cm de diámetro	02	6 pz	3.12/0.45

Los productos aprobados por NSF están identificados con el símbolo Δ y pueden llevar una N como prefijo



# TAPAS Y RECIPIENTES PARA COMIDA DE METAL

Los recipientes para comida son **la columna vertebral de cualquier trabajo de servicio de comida**. Son una necesidad básica para almacenar, preparar y servir comida. Solo Carlisle le ofrece **versatilidad total en una amplia variedad de recipientes para comida** para satisfacer sus necesidades.

## Recipientes para comida DuraPan™

Las esquinas dobles reforzadas y un diseño de bordes con resistencia excepcional a impactos permiten mantener la forma. Los recipientes no se atascan al apilarse. Los recipientes con tapa cumplen con los estándares de recipientes para comida y se pueden apilar con los de otras marcas líderes, o guardar unos dentro de otros. Los recipientes de acero inoxidable 18-8 pueden ir del freezer al horno, y del horno al sector de servicio. Son ideales para trabajos de cocido-refrigeración.

### Tapas DuraPan

- Acero inoxidable 18-8 de espesor pesado
- Disponibles con y sin hueco
- Los mangos hundidos permiten un agarre seguro
- Las tapas con hueco permiten un fácil acceso de cucharas para servir



### Para mesa de vapor

Los bordes resistentes a impactos de DuraPan permiten conservar mejor la forma del recipiente y mantenerlo plano, lo que garantiza un cierre más ajustado para retener mejor el calor de las mesas de vapor

### Para Coldmaster®

Use DuraPan con los recipientes Coldmaster para conservar el frío (se muestra en las páginas 98 y 99) y mantenga la comida fría sin necesidad de hielo o electricidad

### Tapas DuraPan, mangos hundidos

Los amplios mangos hundidos permiten un agarre seguro. Las tapas con hueco permiten un fácil acceso con cucharas para servir

### Bordes completos

Evitan que los recipientes se atasquen al guardarlos y los hace más fuertes para que duren más

### Fondos aptos para cuchara

Agregan rigidez a la estructura, permiten acceder a la comida fácilmente y se pueden limpiar más fácilmente



### Esquinas dobles reforzadas

Su diseño de bordes con resistencia excepcional a impactos permite mantener la forma incluso ante las condiciones más hostiles



Carlisle ofrece una gran variedad de accesorios como tapas con y sin hueco, anaqueles de desagüe, recipientes divisores y barras adaptadoras, disponibles en espesor pesado y liviano.

N.º de producto	Descripción	Paquete	Peso/vol. de caja
<b>Espesor pesado</b>			
<b>Tamaño completo: 52.71 cm x 32.39 cm</b>			
608002 Δ	Recipiente: 6.35 cm (11.45 l)	6 pz	20.00/1.09
608004 Δ	Recipiente: 10.16 cm (18.28 l)	6 pz	26.00/1.76
608006 Δ	Recipiente: 15.24 cm (27.42 l)	6 pz	26.00/1.56
<b>Dos tercios: 35.26 cm x 32.39 cm</b>			
608236 Δ	Recipiente: 15.24 cm (17.84 l)	6 pz	17.20/1.48
<b>Un medio: 32.39 cm x 26.37 cm</b>			
608122 Δ	Recipiente: 6.35 cm (1 l)	6 pz	10.50/0.48
608124 Δ	Recipiente: 10.16 cm (1.54 l)	6 pz	13.00/0.81
608126 Δ	Recipiente: 15.24 cm (2.31 l)	6 pz	16.00/1.03
<b>Un tercio: 32.39 cm x 17.48 cm</b>			
608132 Δ	Recipiente: 6.35 cm (3.74 l)	6 pz	7.75/0.44
608134 Δ	Recipiente: 10.16 cm (5.95 l)	6 pz	18.00/1.01
608136 Δ	Recipiente: 15.24 cm (8.92 l)	6 pz	22.00/1.16
<b>Un cuarto: 26.37 cm x 16.21 cm</b>			
608142 Δ	Recipiente: 6.35 cm (2.86 l)	6 pz	12.00/0.42
608144 Δ	Recipiente: 10.16 cm (4.63 l)	6 pz	16.00/0.70
608146 Δ	Recipiente: 15.24 cm (6.83 l)	6 pz	20.00/0.86
<b>Un sexto: 17.48 cm x 15.88 cm</b>			
608162 Δ	Recipiente: 6.35 cm (1.76 l)	6 pz	10.00/0.33
608164 Δ	Recipiente: 10.16 cm (2.86 l)	6 pz	11.00/0.40
608166 Δ	Recipiente: 15.24 cm (4.3 l)	6 pz	12.00/0.55
<b>Un noveno: 17.48 cm x 10.8 cm</b>			
608192 Δ	Recipiente: 6.35 cm (1.1 l)	6 pz	2.83/0.22
608194 Δ	Recipiente: 10.16 cm (1.87 l)	6 pz	3.33/0.28

N.º de producto	Descripción	Paquete	Peso/vol. de caja
<b>Espesor ligero</b>			
<b>Tamaño completo: 52.71 cm x 32.39 cm</b>			
607001 Δ	Recipiente: 2.54 cm (4.63 l)	6 pz	15.00/0.89
607002 Δ	Recipiente: 6.35 cm (11.45 l)	6 pz	15.00/1.03
607004 Δ	Recipiente: 10.16 cm (18.28 l)	6 pz	20.00/1.39
607006 Δ	Recipiente: 15.24 cm (27.42 l)	6 pz	19.40/2.12
607002P Δ	Recipiente perforado: 6.35 cm	6 pz	15.00/0.98
607004P Δ	Recipiente perforado: 10.16 cm	6 pz	20.00/1.39
607006P Δ	Recipiente perforado: 15.24 cm	6 pz	23.00/1.56
607000C Δ	Tapa sin hueco	6 pz	11.60/0.86
607000CS	Tapa con hueco	6 pz	13.70/0.90
607000H	Tapa plana con bisagra y mangos	6 pz	21.00/1.38
<b>Dos tercios: 35.26 cm x 32.39 cm</b>			
607232 Δ	Recipiente: 6.35 cm (7.49 l)	6 pz	25.00/1.08
607236 Δ	Recipiente: 15.24 cm (17.84 l)	6 pz	17.00/1.55
607230C Δ	Tapa sin hueco	6 pz	17.00/1.02
<b>Un medio: 32.39 cm x 26.37 cm</b>			
607122 Δ	Recipiente: 6.35 cm (1 l)	6 pz	8.40/0.46
607124 Δ	Recipiente: 10.16 cm (1.54 l)	6 pz	10.00/0.81
607126 Δ	Recipiente: 15.24 cm (2.31 l)	6 pz	11.80/1.05
607122P Δ	Recipiente perforado: 6.35 cm	6 pz	8.25/0.49
607124P Δ	Recipiente perforado: 10.16 cm	6 pz	10.00/0.81
607120C Δ	Tapa sin hueco	6 pz	7.50/0.44
607120CS	Tapa con hueco	6 pz	6.20/0.41
<b>Un medio longitudinal: 52.07 cm x 16.21 cm</b>			
60700HL2 Δ	Recipiente: 6.35 cm (5.73 l)	6 pz	21.80/0.90
60700HL4 Δ	Recipiente: 10.16 cm (9.14 l)	6 pz	12.80/0.95
60700HL6 Δ	Recipiente: 15.24 cm (13.77 l)	6 pz	13.80/1.14
60700HLC Δ	Tapa sin hueco	6 pz	21.80/0.74
<b>Un tercio: 32.39 cm x 17.48 cm</b>			
607132 Δ	Recipiente: 6.35 cm (3.74 l)	6 pz	5.50/0.30
607134 Δ	Recipiente: 10.16 cm (5.95 l)	6 pz	7.00/0.53
607136 Δ	Recipiente: 15.24 cm (8.92 l)	6 pz	20.00/0.98
607130C Δ	Tapa sin hueco	6 pz	4.20/0.28
607130CS	Tapa con hueco	6 pz	4.00/0.21
<b>Un cuarto: 26.37 cm x 16.21 cm</b>			
607142 Δ	Recipiente: 6.35 cm (2.86 l)	6 pz	9.00/0.51
607144 Δ	Recipiente: 10.16 cm (4.63 l)	6 pz	12.00/0.79
607146 Δ	Recipiente: 15.24 cm (6.83 l)	6 pz	16.60/0.95
607140C Δ	Tapa sin hueco	6 pz	4.25/0.20
607140CS	Tapa con hueco	6 pz	8.00/0.39
<b>Un sexto: 17.48 cm x 15.88 cm</b>			
607162 Δ	Recipiente: 6.35 cm (1.76 l)	6 pz	8.00/0.33
607164 Δ	Recipiente: 10.16 cm (2.86 l)	6 pz	10.00/0.40
607166 Δ	Recipiente: 15.24 cm (4.3 l)	6 pz	14.00/0.52
607160C Δ	Tapa sin hueco	6 pz	5.20/0.30
607160CS	Tapa con hueco	6 pz	5.00/0.30
<b>Un noveno: 17.48 cm x 10.8 cm</b>			
607192 Δ	Recipiente: 6.35 cm (1.1 l)	6 pz	13.00/0.22
607194 Δ	Recipiente: 10.16 cm (1.87 l)	6 pz	18.00/0.28
607190C Δ	Tapa sin hueco	6 pz	5.00/0.20
607190CS	Tapa con hueco	6 pz	5.00/0.20

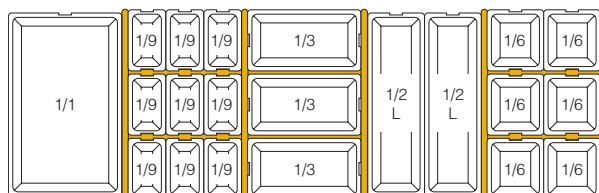
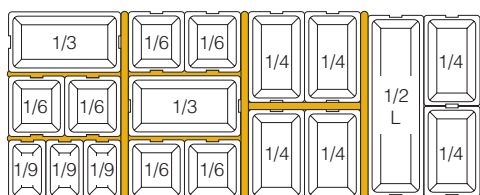

Los productos aprobados por NSF están identificados con el símbolo Δ y pueden llevar una N como prefijo



# RECIPIENTES Y ACCESORIOS PARA COMIDA DE METAL

## Recipientes divididos DuraPan

- Los recipientes divididos son perfectos para servir comidas complementarias
- Los recipientes simples encajan en la abertura del recipiente de tamaño completo; se elimina la necesidad de barras adaptadoras



Recipiente dividido con cargador superior PC140N Cateraide™

## Parrillas de drenaje

- Las parrillas cromadas de gran resistencia con estructura soldada durable permiten mantener la comida elevada en el recipiente
- Ideales para enfriar o drenar comidas
- Son aptas para los recipientes de tamaño completo

602202

602203



## Recipientes para baño María de acero inoxidable

- Su composición de acero inoxidable 18-8 de espesor pesado es ideal para servir, almacenar y preparar comidas, salsas y aderezos
- Fácil de limpiar, acabado satinado y bordes lisos redondeados
- Las tapas opcionales tienen mangos hundidos para apilar contenedores tapados



607912

607904C

607901

607902

607908

## Barras adaptadoras

- Use las barras adaptadoras con los recipientes DuraPan para mesa de vapor, Cateraides u otros contenedores estándar para transporte
- Disponibles en dos tamaños para trabajar con recipientes de tamaño completo o fraccionados

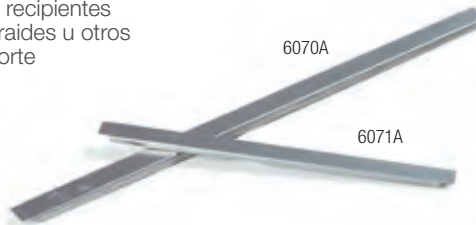

6070A

6071A



N.º de producto	Descripción	Color	Paquete	Peso/vol. de caja
<b>Recipientes divididos DuraPan</b>				
607002D	Recipiente dividido de tamaño completo, 6.35 cm de profundidad	—	6 pz	15.00/0.98
<b>Parrillas de drenaje</b>				
602202	Parrilla de drenaje: apta para recipiente para comida de tamaño completo	—	6 pz	7.00/1.29
602203	Parrilla de drenaje: apta para recipiente para comida de un medio	—	6 pz	5.00/0.19
<b>Recipientes para baño María</b>				
607901	Recipiente para baño María, 1.38 l	—	6 pz	7.00/0.27
607902	Recipiente para baño María, 2.2 l	—	6 pz	8.00/0.44
607904	Recipiente para baño María, 4.68 l	—	6 pz	7.80/0.81
607908	Recipiente para baño María, 9.09 l	—	6 pz	13.60/1.37
607912	Recipiente para baño María, 13.22 l	—	6 pz	19.00/2.19
607902C	Tapa para recipiente de 2.2 l	—	6 pz	2.00/0.12
607904C	Tapa para recipiente de 4.68 l	—	6 pz	2.20/0.17
607908C	Tapa para recipiente de 9.09 l	—	6 pz	4.00/0.26
607912C	Tapa para recipiente de 13.22 l	—	6 pz	6.00/0.30
<b>Barras adaptadoras</b>				
6070A	Barra adaptadora de 52.07 cm	—	12 pz	6.00/0.24
6071A	Barra adaptadora de 32.39 cm	—	12 pz	3.00/0.09

Los productos aprobados por NSF están identificados con el símbolo y pueden llevar una N como prefijo

Nota: Las capacidades están basadas en medidas de líquidos hasta el borde, por ej. contenido drenado



## Ollas para insertar

- Úselas en mesas de vapor redondas o calentadores y estaciones para sopa
- Acero inoxidable 18-8 de espesor pesado con acabado satinado y bordes lisos redondeados
- Las tapas opcionales ayudan a mantener la temperatura. Se venden por separado
- Las tapas con bisagra se sujetan la olla, lo que permite manejarlas con una sola mano
- La perilla de baquelita de la tapa con bisagra permanece fría al tacto



## Contenedores de ingredientes

- Contenedores portátiles y prácticos para almacenar ingredientes como grandes cantidades de azúcar, harina, etc.
- Tapas con apertura deslizante para un fácil acceso
- Ruedas de gran resistencia que no dejan marcas
- Las piezas de repuesto para BIN27, BIN36, & BIN44 se muestran en el siguiente cuadro



## Sistema de soporte para pisos

- El sistema modular por enganche brinda una superficie elevada en áreas de almacenamiento en frío o en seco
- Es perfecto para áreas donde se acumula humedad en el suelo
- Su diseño abierto permite la circulación del aire
- Las unidades cuadradas de 30.48 cm se enganchan entre sí y soportan hasta 14.63 toneladas por metro cuadrado
- Está hecho de polietileno de alta densidad aprobado por la FDA, y soporta temperaturas desde -40 °C hasta 82.2 °C
- Aprobado por NSF; apto para lavavajillas o para lavar con manguera

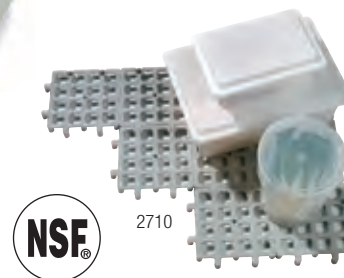

Nota: Las capacidades están basadas en medidas de líquidos hasta el borde, por ej. contenido drenado



N.º de producto	Descripción	Color	Paquete	Peso/vol. de caja
<b>Ollas para insertar</b>				
607704	Olla para insertar de 4.41 l: apta para abertura de 16.51 cm	—	6 pz	8.00/0.63
607707	Olla para insertar de 7.71 l, apta para abertura de 21.59 cm	—	6 pz	11.00/0.99
607711	Olla para insertar de 12.11 l, apta para abertura de 26.67 cm	—	6 pz	10.00/1.14
607704CS	Tapa con hueco para recipiente de 4.41 l	—	6 pz	2.60/0.20
607707CS	Tapa con hueco para recipiente de 7.71 l	—	6 pz	4.00/0.33
607711CS	Tapa con hueco para recipiente de 12.11 l	—	6 pz	7.00/0.35
607707H	Tapa con bisagra para recipiente de 7.71 l	—	6 pz	6.40/0.59
607711H	Tapa con bisagra para recipiente de 12.11 l	—	6 pz	9.00/0.78
<b>Contenedores de ingredientes</b>				
BIN27	Contenedor de 118.93 l de capacidad, 72.39 cm de largo x 32.23 cm de ancho x 70.82 cm de alto	02	1 pz	27.80/6.61
BIN36	Contenedor de 158.58 l de capacidad, 74.93 cm de largo x 39.07 cm de ancho x 71.76 cm de alto	02	1 pz	28.40/8.00
BIN44	Contenedor de 193.82 l de capacidad, 74.93 cm de largo x 46.05 cm de ancho x 73.66 cm de alto	02	1 pz	32.30/9.56
BIN27L	Tapa de repuesto para BIN27	02	1 pz	4.50/0.64
BIN36L	Tapa de repuesto para BIN36	02	1 pz	5.65/0.64
BIN44L	Tapa de repuesto para BIN44	02	1 pz	5.85/0.64
<b>Soporte para pisos</b>				
2710 <sup>Δ</sup>	Soporte para pisos, 30.48 cm x 30.48 cm x 3.81 cm	23	12 pz	19.15/2.09

Los productos aprobados por NSF están identificados con el símbolo <sup>Δ</sup> y pueden llevar una N como prefijo

DANGER

**CARLISLE**  
FOODSERVICE PRODUCTS



EFICIENTES  
DURADEROS  
INNOVADORES  
INTELIGENTES

# PRODUCTOS PARA LAVAR VAJILLA

---

*Carlisle ofrece todos los cajones, canastas y accesorios que necesita para que sus trabajos de lavado de vajilla sean eficientes. OptiClean™ es el estándar industrial para mantener la vajilla limpia y sin manchas. Nuestra línea completa de extensores para cajones y Plaque-a-Rack codificados por color es la solución ideal para organizar y manejar su vajilla.*





# OPTICLEAN®

## Arme su sistema ideal

- El sistema básico OptiClean de tres componentes (cajones base y extensores abiertos y divididos) le permite crear una configuración perfecta para sus necesidades
- El diseño Sure-Lock de los extensores permite hacer alteraciones de manera rápida y fácil
- El sistema de numeración de los productos es fácil de entender y el código correspondiente refiere al cajón exacto de su pedido, sin ningún tipo de fórmulas complicadas
- Cada número consiste en una "R" seguida por una letra de descripción: "G" de glass (vidrio), "W" de NeWave, "P" de peg (clavija), etc.
- Los cajones para vasos y tasas también están definidos por número de compartimento, por ej.: RG16 para un cajón base para vasos y copas de 16 compartimentos
- Para agregar extensores a su pedido solo tiene que añadir un guión y la cantidad de extensores que necesita a continuación del número básico de producto, por ejemplo "RG16-3" para un cajón para vasos y copas de 16 compartimentos con tres extensores (nota: con cada extensor se agregan aproximadamente 3.8 cm de altura adicionales a cada compartimento interno del cajón)
- Use el exclusivo sistema Plaque-A-Rack que se muestra en las páginas 234-235 para identificar fácilmente los cajones

## Cuadro de compatibilidad de cajones para vasos y copas

- El cuadro de compatibilidad de cajones para vasos y copas de Carlisle está disponible en [www.carlislefsp.com/findrack](http://www.carlislefsp.com/findrack)
- Al ingresar a la página puede encontrar recomendaciones de cajones para vasos y copas diseñados para las marcas Anchor Hocking, Cardinal, Libby y Oneida Glassware, así como Carlisle Tumblers
- Las recomendaciones para cajones de vasos y copas están basadas tanto en las mediciones de cada fabricante de vajilla como en el espacio mínimo requerido entre unidades para un desempeño de limpieza óptimo
- Debido a que las unidades varían en tamaño, tal vez prefiera usar nuestra guía de tamaños de cajones para vasos y copas en la página siguiente

Todos los cajones OptiClean tienen una medida externa de 50.17 cm x 50.17 cm

### Sistema de tres componentes

Nuestra combinación de un cajón base con extensores abiertos y divididos alternados ofrece la mayor protección sin sacrificar el desempeño

### Drenaje rápido

No tiene superficies planas, lo que impide que se acumule agua o partículas de comida dentro del cajón y asegura un drenaje adecuado

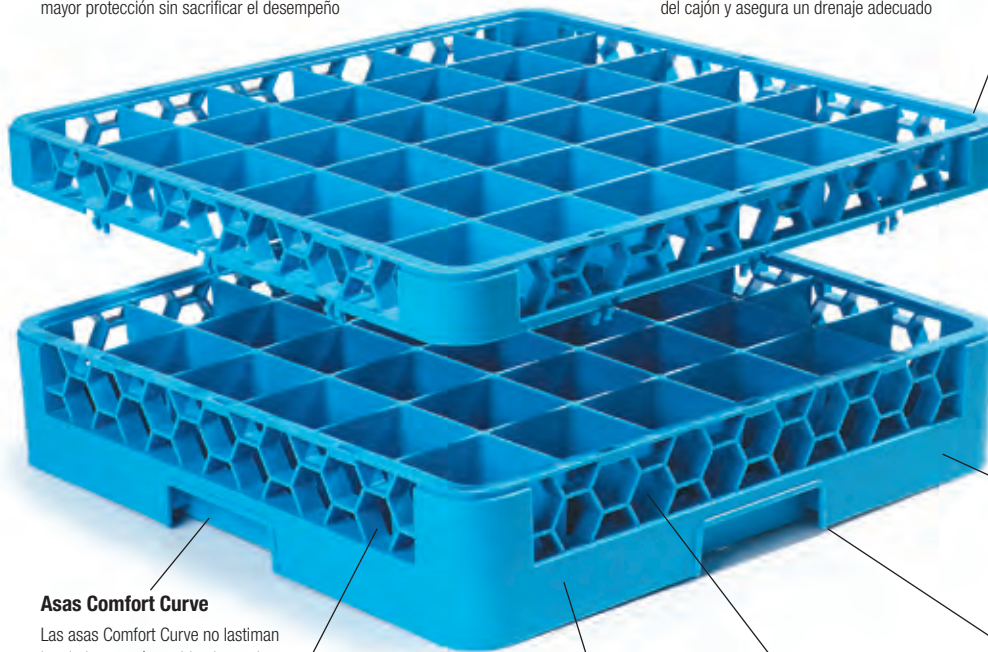

### Apilado positivo

Apilado positivo en cualquier dirección. Se pueden apilar con cajones de los principales competidores

### Extensores con Sure-Lock

Los singulares encastres a presión Sure-Lock™ para extensores permiten montar y desmontar los cajones de manera rápida y fácil desde afuera, sin necesidad de tornillos o herramientas

### Estructura de doble pared

La estructura de doble pared genera mayor resistencia y protege el contenido de partes móviles de máquinas

### Asas Comfort Curve

Las asas Comfort Curve no lastiman los dedos y están moldeadas en los cuatro lados para un fácil agarre

### Diseño de perfil abierto

El perfil abierto permite un mejor lavado, un enjuague completo y un secado rápido

### Base con huella en cuatro direcciones

Base robusta con huella de cuatro direcciones para cargar fácilmente el lavavajillas sin necesidad de rotar los cajones

### Diseño tipo panel

El singular diseño tipo panel distribuye la carga de manera más eficiente (como una pared de ladrillos), mientras que los bordes lisos redondeados de las amplias aberturas brindan múltiples puntos de agarre desde cualquier ángulo

### Acabado texturizado

El acabado texturizado antideslizante de las paredes externas permite reducir los rayones y hace que los cajones se vean siempre como nuevos, duren más y tengan un agarre más seguro

# Guía de tamaños de cajones para vasos y copas

## Instrucciones:

1. Coloque el vaso/copa boca abajo sobre el círculo medio de la guía de tamaños; el centro del vaso (o el tallo de la copa) debe estar alineado con el centro de la guía.
  2. Visualice la base del vaso/copa.
  3. Localice el círculo más pequeño de la guía en el que quepa completamente el diámetro externo mayor de su vaso/copa, pero sin tocarlo; esta es la cantidad de compartimentos que debe tener el cajón.
  4. Coloque la boca del vaso/copa contra la base de la guía vertical en el lado derecho de la página, con la base apuntando hacia la parte superior de la página.
  5. Mientras sostiene el vaso/copa contra la guía vertical, visualice a qué altura llega la base del vaso/copa; la línea que sigue a la base indica la cantidad de extensores que requiere el cajón.
  6. El exclusivo sistema de cajones para lavar vajilla OptiClean de Carlisle le permite armar el cajón perfecto para cualquier aplicación. Los vasos o copas con una altura máxima superior a los 26.67 cm necesitan más de cinco extensores. Si necesita cajones personalizados que requieran más de cinco extensores, puede pedirlos al representante local de ventas de Carlisle FoodService Products. Cada extensor agrega aproximadamente 3.8 cm de altura a los compartimentos internos del cajón.
- Para vasos con un diámetro máximo superior a los 15.24 cm, Carlisle FoodService Products recomienda usar el cajón con clavijas RTP. El cajón con clavijas RTP se puede pedir de manera personalizada para acomodar vasos y copas de cualquier altura.
  - Póngase en contacto con el representante local de ventas de Carlisle FoodService Products para hacer su pedido, o para obtener más información sobre cómo armar el cajón según sus necesidades.

## Guía de tamaño

Nota: La siguiente guía representa el diámetro/tamaño que deben tener las copas y vasos recomendados para caber en el compartimento correspondiente.

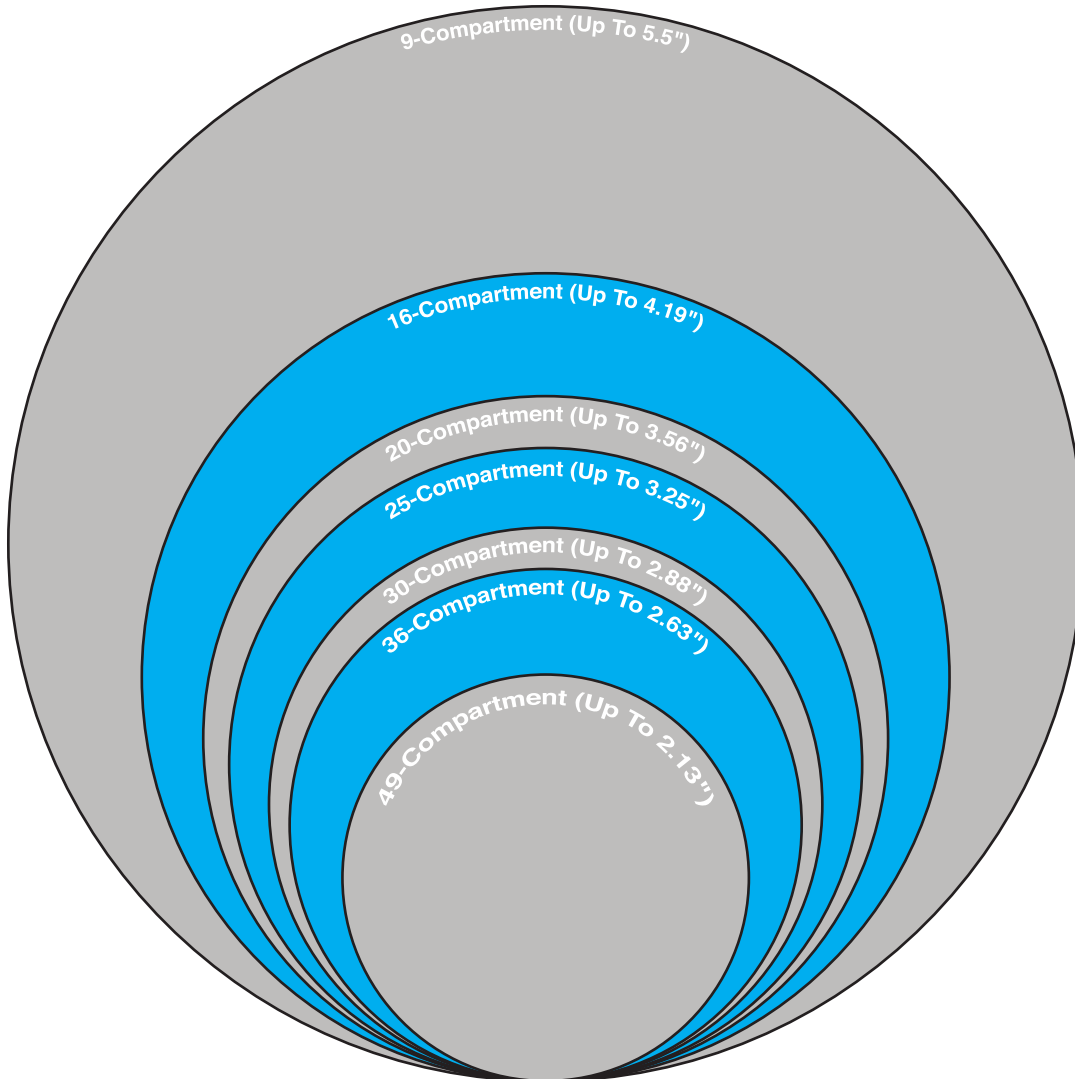

24.13 cm  
Cajón para vasos y copas con 4 extensores o NeWave con 3 extensores

20.183 cm  
Cajón para vasos y copas con 3 extensores o NeWave con 2 extensores

16.1 cm  
Cajón para vasos y copas con 2 extensores o NeWave con 1 extensor

12.07 cm  
Cajón para vasos y copas con 1 extensor o base NeWave

8.1 cm  
Base











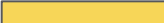

# OPTICLEAN®

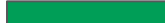
## Cajones para vasos y copas codificados por color

- La codificación por color de los extensores de cajones para vasos y copas OptiClean permite identificar el tamaño del cajón, o determinar específicamente qué vajilla corresponde a qué cajón.
- El sistema OptiClean de Carlisle incluye una gama completa de cajones para vasos y copas diseñados para satisfacer sus necesidades.
- Los divisores completos de la base ofrecen una protección integral para bordes delicados
- Aprobados por NSF



### Colores y combinaciones disponibles

 Amarillo(04)	 Rojo(05)	 Verde(09)	 Azul(14)	 Naranja(24)	 Lavanda(89)
 Rojo/Azul(410)	 Amarillo/Azul(411)	 Naranja/Azul(412)	 Verde/Azul(413)	 Lavanda/Azul(414)	

### Nuevas opciones codificadas por color

#### Organice su trabajo

Si su negocio tiene varios estilos de vasos que se deben lavar, almacenar e identificar con facilidad, Carlisle tiene una solución para facilitar su trabajo. Nuestros extensores OptiClean ahora están disponibles en seis opciones de color. Aprovechélos para diferenciar sus cajones para vasos y copas por color y mantener cada unidad de vajilla en el lugar que le corresponde. Si tiene diferentes áreas de servicio, puede asignar colores específicos para que la vajilla fina se mantenga separada de los vasos para el sector de la piscina.

**PRODUCTO NUEVO**

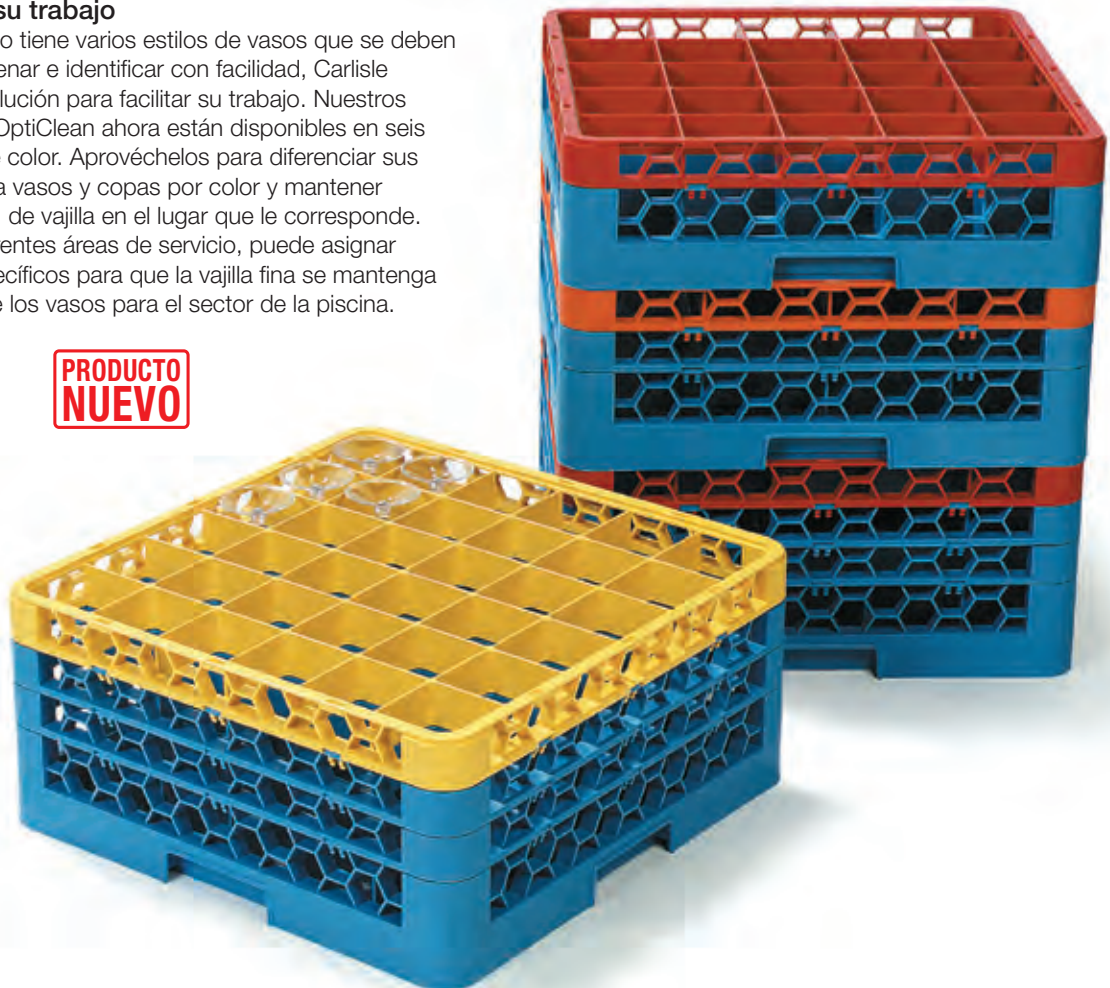



## Cajones para vasos y copas OptiClean NeWave codificados por color

- Tienen las mismas características que los cajones para vasos y copas OptiClean, pero con un diseño interior práctico donde cabe un 20% más de unidades que en otros cajones cuadrados de su tipo
- Los cajones para vasos y copas NeWave son una alternativa ecológica, ya que permiten disminuir el consumo de productos químicos y los costos laborales
- Su diseño redondeado mantiene los vasos o copas bien asegurados en sus compartimentos, lo cual disminuye los movimientos y rupturas
- NeWave ofrece dos tamaños de compartimentos que se adaptan a los tamaños de vasos y copas más populares
- Aprobados por NSF



### NeWave de 20 compartimentos

- Úselo para vasos y copas

### NeWave de 30 compartimentos

- Úselo para vasos y copas



RW20-1C



RW30-2

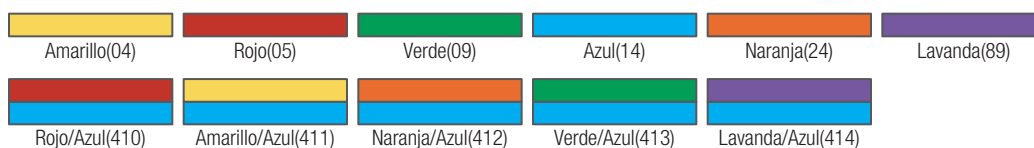

N.º de producto	Descripción	Diám. del vaso*	Altura del vaso	Color	Paquete	Peso/vol. de caja
-----------------	-------------	-----------------	-----------------	-------	---------	-------------------

#### Cajón para vasos y copas NeWave de 20 compartimentos - Tamaño de cada compartimento: 9.68 cm de diám.

RW20 Δ	20 compartimentos con extensor integrado	9.04 cm	12.07 cm	14	4 pz	28.90/1.35
RW20-1 Δ	20 compartimentos con 2 extensores	9.04 cm	16.1 cm	14	3 pz	28.70/5.46
RW20-2 Δ	20 compartimentos con 3 extensores	9.04 cm	20.17 cm	14	2 pz	22.00/4.48
RW20-3 Δ	20 compartimentos con 4 extensores	9.04 cm	24.13 cm	14	2 pz	25.60/5.30
REW20S	Extensor de 20 compartimentos	9.04 cm	3.81 cm	14	6 pz	13.90/2.77

#### Cajón para vasos y copas codificado por color NeWave de 20 compartimentos — Tamaño de cada compartimento: 9.68 cm de diám.

REW20SC	Extensor dividido de 20 compartimentos	9.04 cm	3.81 cm	04, 05, 09, 24, 89	6 pz	13.90/2.77
RW20-C Δ	20 compartimentos con extensor integrado	9.04 cm	12.07 cm	410, 411, 412, 413, 414	4 pz	28.90/1.35
RW20-1C Δ	20 compartimentos con 2 extensores	9.04 cm	16.1 cm	410, 411, 412, 413, 414	3 pz	28.70/5.46
RW20-2C Δ	20 compartimentos con 3 extensores	9.04 cm	20.17 cm	410, 411, 412, 413, 414	2 pz	22.00/4.48
RW20-3C Δ	20 compartimentos con 4 extensores	9.04 cm	24.13 cm	410, 411, 412, 413, 414	2 pz	25.60/5.30
RW20-4C Δ	20 compartimentos con 5 extensores	9.04 cm	28.19 cm	410, 411, 412, 413, 414	1 pz	27.92/6.12

#### Cajón para vasos y copas NeWave de 30 compartimentos - Tamaño de cada compartimento: 7.95 cm de diám.

RW30 Δ	30 compartimentos con extensor integrado	7.32 cm	12.07 cm	14	4 pz	31.80/1.35
RW30-1 Δ	30 compartimentos con 2 extensores	7.32 cm	16.1 cm	14	3 pz	31.70/5.46
RW30-2 Δ	30 compartimentos con 3 extensores	7.32 cm	20.17 cm	14	2 pz	24.00/4.48
RW30-3 Δ	30 compartimentos con 4 extensores	7.32 cm	24.13 cm	14	2 pz	26.70/5.30
REW30S	Extensor de 30 compartimentos	7.32 cm	3.81 cm	14	6 pz	15.60/2.77

#### Cajón para vasos y copas codificado por color NeWave de 30 compartimentos — Tamaño de cada compartimento: 7.95 cm de diám.

REW30SC	Extensor dividido de 30 compartimentos	9.04 cm	3.81 cm	04, 05, 09, 24, 89	6 pz	13.90/2.77
RW30-C Δ	30 compartimentos con extensor integrado	7.32 cm	12.07 cm	410, 411, 412, 413, 414	4 pz	31.80/1.35
RW30-1C Δ	30 compartimentos con 2 extensores	7.32 cm	16.1 cm	410, 411, 412, 413, 414	3 pz	31.70/5.46
RW30-2C Δ	30 compartimentos con 3 extensores	7.32 cm	20.17 cm	410, 411, 412, 413, 414	2 pz	24.00/4.48
RW30-3C Δ	30 compartimentos con 4 extensores	7.32 cm	24.13 cm	410, 411, 412, 413, 414	2 pz	26.70/5.30
RW30-4C Δ	30 compartimentos con 5 extensores	7.32 cm	28.19 cm	410, 411, 412, 413, 414	1 pz	29.30/6.12

Los productos aprobados por NSF están identificados con el símbolo Δ y pueden llevar una N como prefijo

\*Las dimensiones que se muestran corresponden al tamaño máximo recomendado de los vasos para cada compartimento



# OPTICLEAN®

## 9 compartimentos

- Para shifters de brandy grandes, grand margaritas, carafes y otros artículos de gran diámetro



RG9-1

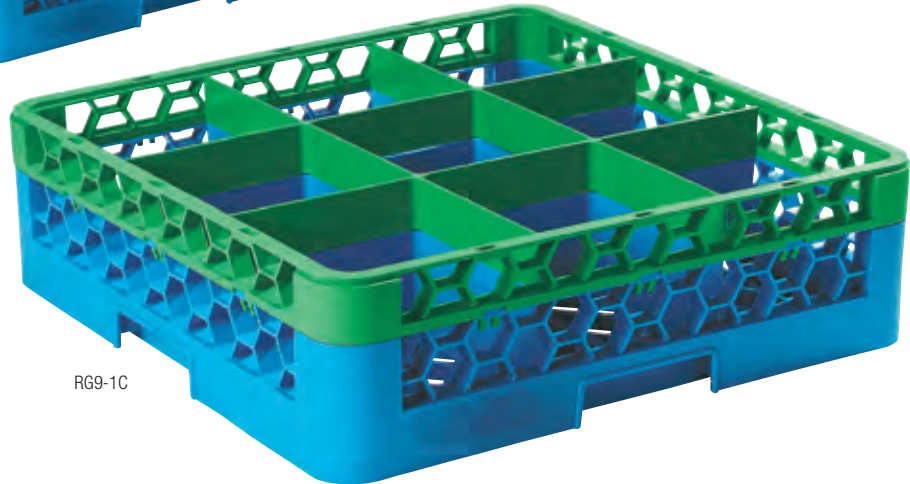

RG9-1C

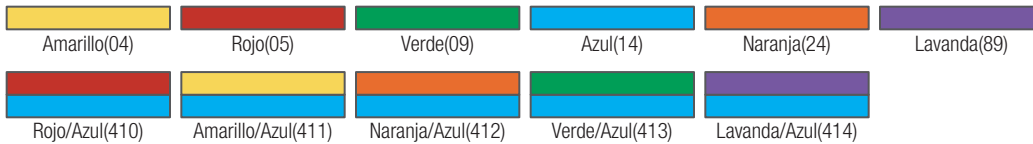

N.º de producto	Descripción	Diámetro del vaso**	Altura del vaso	Color	Paquete	Peso/vol. de caja
-----------------	-------------	---------------------	-----------------	-------	---------	-------------------

### Cajón para vasos y copas de 9 compartimentos – Tamaño de cada compartimento: 14.76 cm de lado

RG9 Δ	9 compartimentos	14.12 cm	8.1 cm	14	6 pz	28.50/6.21
RG9-1 Δ	9 compartimentos con 1 extensor	14.12 cm	12.07 cm	14	4 pz	23.65/5.80
RG9-2 Δ	9 compartimentos con 2 extensores	14.12 cm	16.1 cm	14	3 pz	21.35/5.55
RG9-3 Δ	9 compartimentos con 3 extensores	14.12 cm	20.17 cm	14	2 pz	18.00/4.54
RG9-4 Δ	9 compartimentos con 4 extensores	14.12 cm	24.13 cm	14	2 pz	20.75/5.30
RG9-5 Δ	9 compartimentos con 5 extensores	14.12 cm	28.19 cm	14	2 pz	28.10/6.12
RE9	Extensor dividido de 9 compartimentos	14.12 cm	24.13 cm	14	6 pz	9.60/2.77
RE*	Extensor abierto	—	3.81 cm	14	6 pz	7.75/2.77

### Cajón para vasos y copas codificado por color de 9 compartimentos – Tamaño de cada compartimento: 14.76 cm de lado

RG9-1C Δ	9 compartimentos con 1 extensor	14.12 cm	12.07 cm	410, 411, 412, 413, 414	4 pz	23.65/5.80
RG9-2C Δ	9 compartimentos con 2 extensores	14.12 cm	16.1 cm	410, 411, 412, 413, 414	3 pz	21.35/5.55
RG9-3C Δ	9 compartimentos con 3 extensores	14.12 cm	20.17 cm	410, 411, 412, 413, 414	2 pz	18.00/4.54
RG9-4C Δ	9 compartimentos con 4 extensores	14.12 cm	24.13 cm	410, 411, 412, 413, 414	2 pz	20.75/5.30
RG9-5C Δ	9 compartimentos con 5 extensores	14.12 cm	28.19 cm	410, 411, 412, 413, 414	2 pz	28.10/6.12
RE9C	Extensor dividido de 9 compartimentos	14.12 cm	3.81 cm	04, 05, 09, 24, 89	6 pz	9.60/2.77
RE*	Extensor abierto	—	3.81 cm	14	6 pz	7.75/2.77

Los productos aprobados por NSF están identificados con el símbolo Δ y pueden llevar una N como prefijo

\* Nota: El extensor abierto RE se puede usar con cualquier cajón para vasos o platos OptiClean

\*\*Las dimensiones que se muestran corresponden al tamaño máximo recomendado de los vasos para cada compartimento



### 16 compartimentos

- Es perfecto para vasos de cóctel grandes y copas de vino delicado con cáliz de gran tamaño



RG16-1



RG16-2C

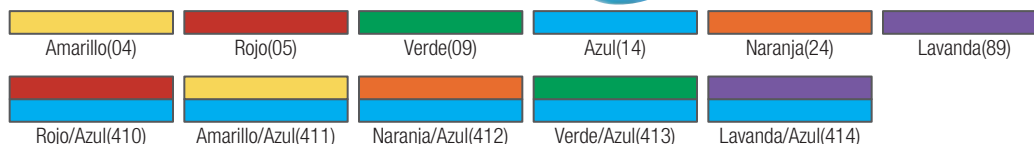

N.º de producto	Descripción	Diámetro del vaso**	Altura del vaso	Color	Paquete	Peso/vol. de caja
<b>Cajón para vasos y copas OptiClean de 16 compartimentos — Tamaño de cada compartimento: 11.28 cm de lado</b>						
RG16 Δ	16 compartimentos	10.64 cm	8.1 cm	14	6 pz	29.65/5.99
RG16-1 Δ	16 compartimentos con 1 extensor	10.64 cm	12.07 cm	14	4 pz	25.60/5.42
RG16-2 Δ	16 compartimentos con 2 extensores	10.64 cm	16.1 cm	14	3 pz	23.00/5.46
RG16-3 Δ	16 compartimentos con 3 extensores	10.64 cm	20.17 cm	14	2 pz	19.30/4.48
RG16-4 Δ	16 compartimentos con 4 extensores	10.64 cm	24.13 cm	14	2 pz	20.75/5.30
RG16-5 Δ	16 compartimentos con 5 extensores	10.64 cm	28.19 cm	14	2 pz	28.10/6.12
RE16	Extensor dividido de 16 comp.	10.64 cm	3.81 cm	14	6 pz	10.75/2.77
RE*	Extensor abierto	—	3.81 cm	14	6 pz	7.75/2.77
<b>Cajón para vasos y copas codificado por color OptiClean de 16 compartimentos — Tamaño de cada compartimento: 11.28 cm de lado</b>						
RG16-1C Δ	16 compartimentos con 1 extensor	10.64 cm	12.07 cm	410, 411, 412, 413, 414	4 pz	25.60/5.42
RG16-2C Δ	16 compartimentos con 2 extensores	10.64 cm	16.1 cm	410, 411, 412, 413, 414	3 pz	23.00/5.46
RG16-3C Δ	16 compartimentos con 3 extensores	10.64 cm	20.17 cm	410, 411, 412, 413, 414	2 pz	19.30/4.48
RG16-4C Δ	16 compartimentos con 4 extensores	10.64 cm	24.13 cm	410, 411, 412, 413, 414	2 pz	20.75/5.30
RG16-5C Δ	16 compartimentos con 5 extensores	10.64 cm	28.19 cm	410, 411, 412, 413, 414	2 pz	28.10/6.12
RE16C	Extensor dividido de 16 compartimentos	10.64 cm	3.81 cm	04, 05, 09, 24, 89	6 pz	10.75/2.77
RE*	Extensor abierto	—	3.81 cm	14	6 pz	7.75/2.77

Los productos aprobados por NSF están identificados con el símbolo Δ y pueden llevar una N como prefijo

\* Nota: El extensor abierto RE se puede usar con cualquier cajón para vasos o platos OptiClean

\*\*Las dimensiones que se muestran corresponden al tamaño máximo recomendado de los vasos para cada compartimento



# OPTICLEAN®

## 25 compartimentos

- Para vasos de gran diámetro, copas de vino tinto, copas tipo cáliz y la mayoría de los vasos rocks



RG25-1



RG25-1C

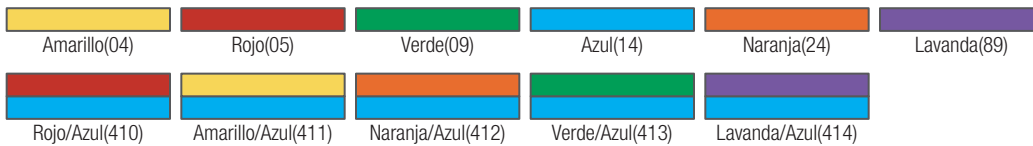

N.º de producto	Descripción	Diámetro del vaso**	Altura del vaso	Color	Paquete	Peso/vol. de caja
<b>Cajón para vasos y copas OptiClean de 25 compartimentos — Tamaño de cada compartimento: 8.89 cm de lado</b>						
RG25 Δ	25 compartimentos	8.26 cm	8.1 cm	14	6 pz	30.30/5.99
RG25-1 Δ	25 compartimentos con 1 extensor	8.26 cm	12.07 cm	14	4 pz	29.30/5.58
RG25-2 Δ	25 compartimentos con 2 extensores	8.26 cm	16.1 cm	14	3 pz	25.20/5.42
RG25-3 Δ	25 compartimentos con 3 extensores	8.26 cm	20.17 cm	14	2 pz	21.10/4.51
RG25-4 Δ	25 compartimentos con 4 extensores	8.26 cm	24.13 cm	14	2 pz	23.00/5.30
RG25-5 Δ	25 compartimentos con 5 extensores	8.26 cm	28.19 cm	14	2 pz	28.10/6.12
RE25	Extensor dividido de 25 compartimentos	8.26 cm	3.81 cm	14	6 pz	12.15/2.77
RE*	Extensor abierto	—	3.81 cm	14	6 pz	7.75/2.77

### Cajón para vasos y copas codificado por color OptiClean de 25 compartimentos — Tamaño de cada compartimento: 8.89 cm de lado

RG25-1C Δ	25 compartimentos con 1 extensor	8.26 cm	12.07 cm	410, 411, 412, 413, 414	4 pz	29.30/5.58
RG25-2C Δ	25 compartimentos con 2 extensores	8.26 cm	16.1 cm	410, 411, 412, 413, 414	3 pz	25.20/5.42
RG25-3C Δ	25 compartimentos con 3 extensores	8.26 cm	20.17 cm	410, 411, 412, 413, 414	2 pz	21.10/4.51
RG25-4C Δ	25 compartimentos con 4 extensores	8.26 cm	24.13 cm	410, 411, 412, 413, 414	2 pz	23.00/5.30
RG25-5C Δ	25 compartimentos con 5 extensores	8.26 cm	28.19 cm	410, 411, 412, 413, 414	2 pz	28.10/6.12
RE25C	Extensor dividido de 25 compartimentos	8.26 cm	3.81 cm	04, 05, 09, 24, 89	6 pz	12.15/2.77
RE*	Extensor abierto	—	3.81 cm	14	6 pz	7.75/2.77

Los productos aprobados por NSF están identificados con el símbolo Δ y pueden llevar una N como prefijo

\* Nota: El extensor abierto RE se puede usar con cualquier cajón para vasos o platos OptiClean

\*\*Las dimensiones que se muestran corresponden al tamaño máximo recomendado de los vasos para cada compartimento



### 36 compartimentos

- Para vasos estándar, copas de vino blanco y otras copas de cáliz estrecho

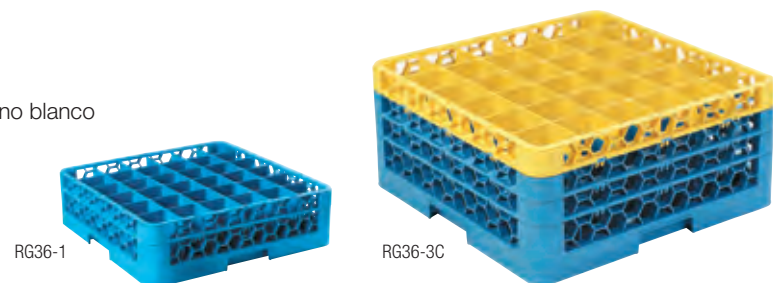

**N.º de producto Descripción Diámetro del vaso\*\* Altura del vaso Color Paquete Peso/vol. de caja**

**Cajón para vasos y copas OptiClean de 36 compartimentos — Tamaño de cada compartimento: 7.47 cm de lado**

RG36 Δ	36 compartimentos	6.83 cm	8.1 cm	14	6 pz	35.55/5.99
RG36-1 Δ	36 compartimentos con 1 extensor	6.83 cm	12.07 cm	14	4 pz	31.80/5.58
RG36-2 Δ	36 compartimentos con 2 extensores	6.83 cm	16.1 cm	14	3 pz	27.10/5.46
RG36-3 Δ	36 compartimentos con 3 extensores	6.83 cm	20.17 cm	14	2 pz	22.70/4.45
RG36-4 Δ	36 compartimentos con 4 extensores	6.83 cm	24.13 cm	14	2 pz	26.00/5.30
RG36-5 Δ	36 compartimentos con 5 extensores	6.83 cm	28.19 cm	14	2 pz	28.10/6.12
RE36	Extensor dividido de 36 compartimentos	6.83 cm	3.81 cm	14	6 pz	13.35/2.77
RE*	Extensor abierto/Altura: 3.81 cm	—	3.81 cm	14	6 pz	7.75/2.77

**Cajón para vasos y copas codificado por color OptiClean de 36 compartimentos — Tamaño de cada compartimento: 7.47 cm de lado**

RG36-1C Δ	36 compartimentos con 1 extensor	6.83 cm	12.07 cm	410, 411, 412, 413, 414	4 pz	31.80/5.58
RG36-2C Δ	36 compartimentos con 2 extensores	6.83 cm	16.1 cm	410, 411, 412, 413, 414	3 pz	27.10/5.46
RG36-3C Δ	36 compartimentos con 3 extensores	6.83 cm	20.17 cm	410, 411, 412, 413, 414	2 pz	22.70/4.45
RG36-4C Δ	36 compartimentos con 4 extensores	6.83 cm	24.13 cm	410, 411, 412, 413, 414	2 pz	26.00/5.30
RG36-5C Δ	36 compartimentos con 5 extensores	6.83 cm	28.19 cm	410, 411, 412, 413, 414	2 pz	28.10/6.12
RE36C	Extensor dividido de 36 compartimentos	6.83 cm	3.81 cm	04, 05, 09, 24, 89	6 pz	13.35/2.77

### 49 compartimentos

- Ideal para vasos de jugo, copas de flauta para champagne, copas de licor y vasos de trago corto

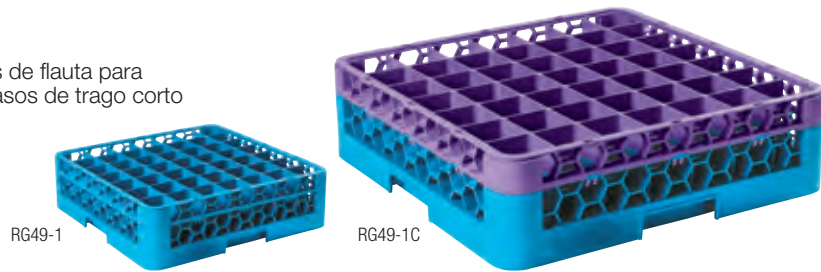

**N.º de producto Descripción Diámetro del vaso\*\* Altura del vaso Color Paquete Peso/vol. de caja**

**Cajón para vasos y copas de 49 compartimentos — Tamaño de cada compartimento: 6.05 cm de lado**

RG49 Δ	49 compartimentos	5.41 cm	8.1 cm	14	6 pz	37.85/6.21
RG49-1 Δ	49 compartimentos con 1 extensor	5.41 cm	12.07 cm	14	4 pz	31.30/5.80
RG49-2 Δ	49 compartimentos con 2 extensores	5.41 cm	16.1 cm	14	3 pz	31.50/5.55
RG49-3 Δ	49 compartimentos con 3 extensores	5.41 cm	20.17 cm	14	2 pz	23.20/4.45
RG49-4 Δ	49 compartimentos con 4 extensores	5.41 cm	24.13 cm	14	2 pz	20.75/5.30
RE49	Extensores divididos de 49 compartimentos	5.41 cm	3.81 cm	14	6 pz	14.90/2.77
RE*	Extensor abierto	—	3.81 cm	14	6 pz	7.75/2.77

**Cajón para vasos y copas codificado por color de 49 compartimentos — Tamaño de cada compartimento: 6.05 cm de lado**

RG49-1C Δ	49 compartimentos con 1 extensor	5.41 cm	12.07 cm	410, 411, 412, 413, 414	4 pz	31.30/5.80
RG49-2C Δ	49 compartimentos con 2 extensores	5.41 cm	16.1 cm	410, 411, 412, 413, 414	3 pz	31.50/5.55
RG49-3C Δ	49 compartimentos con 3 extensores	5.41 cm	20.17 cm	410, 411, 412, 413, 414	2 pz	23.20/4.45
RG49-4C Δ	49 compartimentos con 4 extensores	5.41 cm	24.13 cm	410, 411, 412, 413, 414	2 pz	20.75/5.30
RG49-5C Δ	49 compartimentos con 5 extensores	5.41 cm	28.19 cm	410, 411, 412, 413, 414	2 pz	20.75/5.30
RE49C	Extensor dividido de 49 compartimentos	5.41 cm	3.81 cm	04, 05, 09, 24, 89	6 pz	14.90/2.77

Los productos aprobados por NSF están identificados con el símbolo Δ y pueden llevar una N como prefijo

\* Nota: El extensor abierto RE se puede usar con cualquier cajón para vasos o platos OptiClean

\*\*Las dimensiones que se muestran corresponden al tamaño máximo recomendado de los vasos para cada compartimento



# OPTICLEAN®

## Cajones para platos

Los cajones para platos OptiClean son la opción de limpieza más segura e higiénica para todo tipo de artículos, desde la vajilla más delicada hasta los utensilios y cuchillos de cocina más resistentes. Estos cajones están aprobados por NSF y ofrecen las mismas características notables que el resto de los cajones para lavar de Carlisle, como la estructura robusta de doble pared y las asas Comfort Curve™ moldeadas en los cuatro lados.



### Cajones con clavijas

- Mantienen los platos, bandejas y fuentes en un ángulo ideal para aprovechar al máximo el rociado múltiple de alta presión de los lavavajillas actuales
- Los soportes para platos mantienen los platos firmemente en su lugar para proteger los bordes delicados y evitar que se rompan o despostillen
- Úselos con extensores abiertos adicionales (RE) para crear un cajón perfecto para vajilla con forma irregular o de gran tamaño
- Aprobados por NSF

### Cajón para platos y bandejas con clavijas largas

- Las clavijas extra largas de 7.47 cm son ideales para platos Charger, tazones para pasta, fuentes grandes y bandejas

### Cajón con clavijas de extremo abierto

- Las clavijas largas de 7.47 cm con extremo abierto sostienen todo tipo de bandejas, placas para hornear de tamaño estándar y otros tipos de vajilla de gran tamaño

### Cajón abierto para tazones

- Su fondo abierto robusto es ideal para tazones, contenedores, cepillos, cuchillos de cocina y todo tipo de artículos de gran tamaño para cocinar

### Cajón de combinación/para cubiertos

- El fondo con rejilla permite una circulación libre del agua y el aire
- Mantiene los cubiertos en su lugar para una limpieza y secado completos
- Es perfecto para ramekines y otras unidades pequeñas
- Aprobados por NSF



RTP

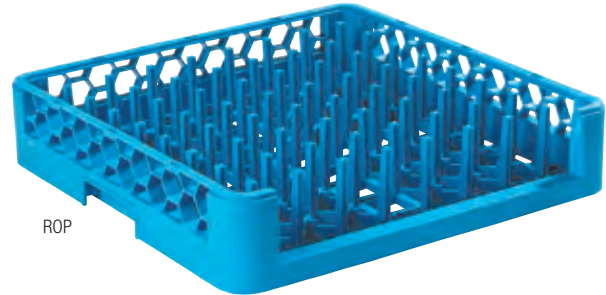

ROP



RB



RF



Azul(14)

#### N.º de producto Descripción

#### Color

#### Paquete

#### Peso/vol. de caja

#### Cajones y extensores con clavijas

N.º de producto	Descripción	Color	Paquete	Peso/vol. de caja
RP	Cajón para platos y bandejas multipropósito	14	6 pz	29.00/5.66
RTP Δ	Cajón para platos y bandejas con clavijas largas	14	6 pz	27.70/5.74
ROP Δ	Cajón con clavijas de extremo abierto	14	6 pz	26.75/5.87
RE*	Extensor abierto	14	6 pz	7.75/2.77

#### Cajón y extensor abiertos para tazones

RB Δ	Cajón abierto para tazones	14	6 pz	22.25/6.18
RE*	Extensor abierto	14	6 pz	7.75/2.77

#### Cajón de combinación/para cubiertos

RF Δ	Cajón de combinación/para cubiertos	14	6 pz	25.15/5.93
RE*	Extensor abierto	14	6 pz	7.75/2.77

Los productos aprobados por NSF están identificados con el símbolo Δ y pueden llevar una N como prefijo

\* Nota: El extensor abierto RE se puede usar con cualquier cajón para vasos o platos OptiClean



### Cajones para tazas

- Su diseño inclinado permite una limpieza completa de los bordes e interiores
- El drenaje de las bases es más eficiente
- Sus 16 compartimentos permiten guardar tazas y mugs de gran diámetro en posición inclinada 11.02 cm x 11.02 cm
- El cajón de 20 compartimentos sirve para la mayoría de las tazas de tamaño estándar; tamaño de cada compartimento: 11.02 cm x 8.66 cm
- Aprobados por NSF



RC20-1

### Cajón para bandejas y placas de panadería

- El cajón mantiene de manera segura las placas o bandejas a una altura lo suficientemente baja para no superar la altura estándar de las aberturas de lavavajillas.
- Las unidades quedan inclinadas para aprovechar al máximo los brazos de rociado múltiple
- Aprobados por NSF



RSP

### Cajón para recipientes de comida/ bandejas de reparto de comida aislada

- Apto para todos los tamaños de recipientes de comida de 6.35 cm de profundidad e insertos estándar para mesa de vapor
- Los cajones están inclinados para una limpieza completa
- Son perfectos para instalaciones de atención médica o correccionales donde se utilizan bandejas con compartimentos para reparto de comida aislada
- Aprobados por NSF



RFP

### Cajón para cubierta de platos

- Para cubiertas de platos, cubiertas abovedadas para mantener temperatura y bases aglomeradas, todas aptas para lavavajillas
- Los insertos especialmente diseñados mantienen las unidades separadas durante el lavado
- Aprobados por NSF



RPC



Azul(14)

N.º de producto	Descripción	Color	Paquete	Peso/vol. de caja
<b>Cajones para tazas</b>				
RC16 $\Delta$	Cajón para tazas de 16 compartimentos	14	6 pz	32.00/5.99
RC16-1 $\Delta$	Cajón para tazas de 16 compartimentos con 1 extensor abierto	14	4 pz	24.85/5.55
RC20 $\Delta$	Cajón para tazas de 20 compartimentos	14	6 pz	32.20/5.93
RC20-1 $\Delta$	Cajón para tazas de 20 compartimentos con 1 extensor abierto	14	4 pz	25.60/5.77
<b>Cajón para bandejas y placas de panadería</b>				
RSP $\Delta$	Cajón para bandejas y placas de panadería	14	3 pz	19.20/3.28
<b>Cajón para recipientes de comida/bandejas de reparto de comida aislada</b>				
RFP $\Delta$	Cajón para recipientes de comida/bandejas de reparto de comida aislada	14	3 pz	20.50/4.23
<b>Cajón para cubierta de platos</b>				
RPC $\Delta$	Cajón para cubierta de platos	14	3 pz	21.60/3.94

Los productos aprobados por NSF están identificados con el símbolo  $\Delta$  y pueden llevar una N como prefijo

\* Nota: El extensor abierto RE se puede usar con cualquier cajón para vasos o platos OptiClean



# ACCESORIOS OPTICLEAN®

## Rejilla sujetadora

- Úsela para evitar que los rociadores de alta presión desplacen unidades pequeñas, livianas o delicadas
- Se enganchan de manera segura y se pueden usar con todos los cajones para vasos y platos OptiClean
- Aprobados por NSF



## Cajones medianos Stack-All™

- Su tamaño compacto de 25.4 cm x 50.17 cm cabe en cualquier lavavajillas
- Estructura robusta de una sola pared
- Diseño abierto para una perfecta circulación del agua y el aire
- Composición de polipropileno de alto impacto
- Aprobados por NSF

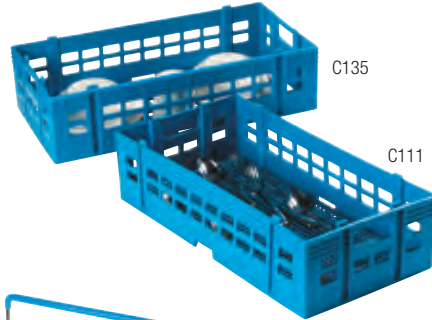

## Cilindros y cargadores Perma-Sil™

### Cilindros para cubiertos

- Su fondo con malla y sus lados abiertos son ideales para la circulación del agua y el aire; es ideal para lavar o almacenar cubiertos

### Cargadores

- Estructura de alambre grueso cromado
- Asa aislada con recubrimiento vinílico



## Canastas para lavar cubiertos Perma-San™

- Tienen un diseño abierto para una fácil limpieza de cubiertos almacenados verticalmente
- Úselas con el cajón para cubiertos RF o el cajón abierto para tazones RB y cree un sistema completo para lavar cubiertos
- Su resistente composición de polipropileno no sufre la corrosión de aceites y detergentes
- C32P1 y C32P2 están aprobados por NSF



N.º de producto	Descripción	Diám. del vaso**	Altura del vaso	Color	Paquete	Peso/vol. de caja
<b>Rejilla sujetadora</b>						
C93 Δ	Rejilla de alambre con recubrimiento vinílico	—	—	14	6 pz	22.00/1.29
<b>Cajones medianos Stack-All™</b>						
C135 Δ	Cajón abierto para tazas/tazones/vasos	—	11.43 cm	14	6 pz	15.80/3.97
C111 Δ	Cajón para cubiertos	—	11.43 cm	14	6 pz	17.20/3.91
<b>Cilindros y cargadores Perma-Sil</b>						
C35P	Cilindro Poly	—	—	02	12 pz	3.30/0.86
CW6C	Cargador portátil de 6 compartimentos	—	—	38	6 pz	23.00/5.25
C32P1 Δ	Canasta para cubiertos sin asas	—	—	14	6 pz	15.60/4.13
C32P2 Δ	Canasta para cubiertos con asas	—	—	14	6 pz	17.00/4.13

Los productos aprobados por NSF están identificados con el símbolo Δ y pueden llevar una N como prefijo



## Carretillas para cajones E-Z Glide™

### Carretillas de aluminio

- Pueden sostener y transportar cualquier pila cuadrada de cajones para vasos y copas de 50.17 cm
- Tienen ruedas con pivote grandes de 10.16 cm con sistema de rodamiento y cubiertas de caucho que no dejan marca
- Capacidad para 136 kg

### Carretillas de polipropileno

- Las esquinas cuadradas de las carretillas C2236/C2236H moldeadas por inyección están diseñadas para sostener cualquier tipo de cajones estándar de 50.17 cm, incluidos los modelos anteriores de cajones cuadrados
- Capacidad para 158 kg de peso
- Las carretillas recolectan agua de los cajones y su práctica función de drenaje permite desagotar el agua fácilmente



## Cubierta contra polvo

- Las cubiertas de vinilo de gran resistencia mantienen la vajilla limpia mientras está almacenada
- Permiten convertir cajones para lavar vajilla en cajones de almacenamiento
- Combínelas con las carretillas E-Z Glide y las tapas para cajones (abajo a la izquierda) para armar un sistema de almacenamiento completo



## Tapa para cajones

- Esta tapa dura protege el contenido de los cajones mientras está almacenado



N.º de producto	Descripción	Color	Paquete	Peso/vol. de caja
<b>Carretillas para cajones E-Z Glide</b>				
C2220A	Carretilla abierta de aluminio sin mango	14	1 pz	13.50/1.92
C2222A	Carretilla abierta de aluminio con mango	14	1 pz	18.50/3.37
C2236	Carretilla sin mango para cajones para lavar vajilla	03, 14	1 pz	18.50/2.83
C2236H	Carretilla con mango para cajones para lavar vajilla	03, 14	1 pz	22.70/4.35
C2237	Mango para C2236 y C2236H		1 pz	5.80/1.22
C2222C	Rueda de repuesto para C2220A y C2222A		1 pz	2.70/0.21
C2222HD	Mango para C2220A y C2222A		1 pz	7.00/3.37
<b>Tapa para cajones</b>				
RHC	Tapa para cajones	02	1 pz	2.75/0.35
<b>Cubiertas contra polvo</b>				
RDC ▼	Cubierta larga para cajones contra polvo, 91.44 cm	07	3 pz	4.65/0.57
RDC1 ▼	Cubierta larga contra polvo para cajones, 121.92 cm	07	3 pz	5.75/0.60

Los productos aprobados por NSF están identificados con el símbolo  $\Delta$  y pueden llevar una N como prefijo

**ADVERTENCIA:** Los productos identificados en esta página con el siguiente símbolo ▼ contienen químicos, incluidos uno o más tipos de ftalatos, calificados por el Estado de California como causantes de cáncer y defectos de nacimiento, así como otros peligros para la gestación.



# PLAQUE-A-RACK

El sistema Plaque-A-Rack de Carlisle es un estándar probado para el etiquetado de cajones personalizados. Estos letreros fácilmente visibles se pueden colocar en grupos de a tres a lo largo de los lados de las bases y extensores para lograr una versatilidad completa. Los letreros se pueden colocar, quitar o reemplazar fácilmente según sea necesario. Son resistentes y reutilizables, están hechos de plástico de alto impacto y no se desprenden con el uso diario normal. Constituyen un sistema de identificación permanente para los cajones.



Ejemplo de letreros: XRG25-2 con 203, 303, 103

- Plaque-A-Rack ofrece cuatro formas de personalizar su sistema de cajones para vasos y copas:
  - silueta de vaso/copa
  - estilo de vaso/copa por nombre
  - lugar de uso o almacenamiento del vaso/copa
  - opciones personalizadas de codificación por color
- Los letreros están estampados en caliente para durar más
- El color es Azul (14) Carlisle, a menos que se indique otra cosa
- Todos los letreros son de 7.62 cm de largo por 2.54 cm de alto
- Los cajones se pueden pedir con hasta tres impresiones de letreros posibles
- Hay un precio de lista de 4.16 USD por cajón por cada pedido de Plaque-A-Rack (4 letreros en 2 lados, 2 en c/lado); los pedidos especiales para letreros en los cuatro lados tienen un precio de lista de 8.32 USD (8 letreros en los 4 lados, 2 en c/lado)
- Los letreros también se pueden pedir por separado a un precio de lista de 1.04 USD
- Se colocan de manera horizontal en dos lados opuestos del cajón, a lo largo del borde superior
- Se enganchan y se mantienen fijos; no se desprenden durante el uso normal
- Se pueden quitar en caso de que sea necesario, y son reutilizables
- Deberá esperar 10 días laborales para la entrega de su pedido estándar
- Los cajones con letreros se venden solo en cantidades de caja completa
- Deberá esperar 4-6 semanas desde la aprobación de la muestra para la entrega de letreros personalizados
- Los letreros impresos personalizados tienen un precio de lista de 1.04 USD cada uno con una tarifa de fabricación a un precio neto de 50 USD adicionales
- Se aplicará una carga de tinta a un precio neto de 142 USD a cualquier pedido de letreros que no incluya cajones
- Para una codificación por color personalizada, debe especificar qué color desea que se use para cada cajón
- Todas las ventas de letreros son finales

## Cómo hacer un pedido

Siga estas instrucciones y consulte los gráficos de la siguiente página para buscar los números de catálogo.

**Paso 1:** Elija el cajón para vasos y copas que mejor se adapte a sus necesidades.

**Paso 2:** Los cajones para vasos y copas Plaque-A-Rack están identificados con una "X" que precede al número de catálogo estándar de los cajones (ejemplo: "X"RG25-1 para cajón para vasos y copas Plaque-A-Rack con un extensor).

**Paso 3:** Elija las impresiones que desee entre los tipos de impresiones de letreros disponibles.

- Silueta
- Nombre del vaso/copa
- Lugar

**Paso 4:** Ubique el número de producto de tres dígitos correspondiente al letrero impreso, junto al número de catálogo estándar del cajón para vasos y copas.

### EJEMPLO:

Opción de cajón: RG25-1

Silueta: Vino tinto

Nombre de vaso/copa: Vino tinto

Lugar: Bar de servicio

N.º de catálogo: XRG25-1 204 304 104

### Color estándar

**Azul (14)**  
Letras blancas

### Colores personalizados

- El pedido mínimo es de 24 unidades

**Verde (09)**  
Letras blancas

**Azul oscuro (60)**  
Letras blancas

**Púrpura (68)**  
Letras blancas

**Naranja (24)**  
Letras negras

**Amarillo (04)**  
Letras negras





























**Rojo (05)**  
Letras blancas

## LUGAR

## CAJONES PARA VASOS Y COPAS



NÚMERO DE CAT.		NÚMERO DE CATÁLOGO		
100	(EN BLANCO)	XRG16	XRG25-2	XRG36-4
101	COCINA	XRG16-1	XRG25-3	XRG9
102	COMEDOR	XRG16-2	XRG25-4	XRG9-1
103	BANQUETE	XRG16-3	XRW30	XRG9-2
104	BAR DE SERV.	XRG16-4	XRW30-1	XRG9-3
105	PISCINA	XRW20	XRW30-2	XRG49
106	ALMACENAMIENTO	XRW20-1	XRW30-3	XRG49-1
107	SERV. A LA HABIT.	XRW20-2	XRG36	XRG49-2
108	SALÓN DE BAILE	XRW20-3	XRG36-1	XRG49-3
109	BAR	XRG25	XRG36-2	
110	MANTENIMIENTO	XRG25-1	XRG36-3	

SILUETA		NÚMERO DE VASO/COPA		SILUETA		NÚMERO DE VASO/COPA	
N.º DE	IMPRESIÓN	N.º DE	IMPRESIÓN	N.º DE	IMPRESIÓN	N.º DE	IMPRESIÓN
PLQ	(EN BLANCO)	PLQ	(EN BLANCO)	214		314	MUG
201		301	CHAMPAGNE	215		315	TAZA CON PIE
202		302	CHAMPAGNE	217		317	HIGHBALL
203		303	VINO BLANCO	218		318	TÉ HELADO
204		304	VINO TINTO	219		319	FLAUTA
205		305	ROCKS	221		321	COPA CÁLIZ
206		306	AGUA	222		322	VINO
207		307	COOLER	223		323	MARGARITA
208		308	PILSENER	224		324	CERVEZA
209		309	HUMPEN	226		326	HURRICANE
210		310	PARFAIT	227		327	MARTINI
211		311	BRANDY	228		328	LICOR
212		312	TULIP	229		329	POSTRE
213		313	SOUR	230		330	TAZA
				235		335	OLD FASHION
						633	TAZA DE CAFÉ



# RECIPIENTES PARA PLATOS SUCIOS

## RECIPIENTES DE CARGA

- Sus singulares bordes reforzados evitan que se doblen, arqueen o rompan
- Asas Comfort Curve™ para un agarre seguro y cómodo
- El diseño de tapa con curvas permite apilar fácilmente un recipiente sobre otro
- Disponibles en 8 colores diferentes para identificar por zona de APPCC
- Aprobados por NSF



PRODUCTO NUEVO

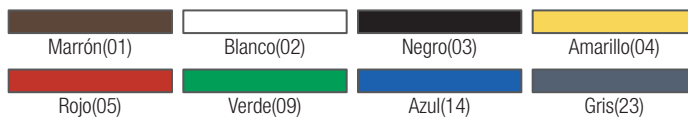

N.º de producto	Descripción	Color	Paquete	Peso/vol. de caja
<b>RECIPIENTES DE CARGA</b>				
N44010 $\Delta$	Recipiente de carga, 38.1 cm x 50.8 cm x 12.7 cm de altura	01, 02, 03, 04, 05, 09, 14, 23	12 pz	23.00/3.49
N44011 $\Delta$	Recipiente de carga, 38.1 cm x 50.8 cm x 17.78 cm de altura	01, 02, 03, 04, 05, 09, 14, 23	12 pz	27.50/3.82
N44012 $\Delta$	Tapa universal	01, 02, 03, 04, 05, 09, 14, 23	12 pz	11.50/0.95

Los productos aprobados por NSF están identificados con el símbolo  $\Delta$  y pueden llevar una N como prefijo



## Recipientes para platos sucios con compartimentos Save-All™

- Las bandejas para cubiertos y recipientes para platos sucios de gran resistencia tienen asas moldeadas para un fácil agarre
- A prueba de rayones, grasa y manchas
- Las medidas de la bandeja para cubiertos son 53.98 cm x 29.21 cm x 9.53 cm de altura
- El recipiente Save-All 0386 tiene compartimentos separados, uno para cubiertos y otro para platos y residuos; medidas: 55.88 cm x 43.18 cm x 12.7 cm de altura
- Aptos para lavavajillas



## Recipientes para platos sucios

- Sus singulares bordes reforzados evitan que se doblen, arqueen o rompan, lo que permite proteger su valiosa inversión en vajilla
- Asas Comfort Curve™ para un agarre seguro y cómodo
- El diseño de tapa con curvas permite apilar fácilmente un recipiente sobre otro
- Los artículos 44010, 44011, 44012 en color Blanco están aprobados por NSF



N.º de producto	Descripción	Color	Paquete	Peso/vol. de caja
<b>Recipientes para platos sucios con compartimentos Save-All</b>				
1071	Bandeja para cubiertos Save-All	23	6 pz	10.53/1.99
0386	Recipiente para platos sucios Save-All	23	12 pz	34.90/3.68
<b>Recipientes para platos sucios</b>				
44010	Recipiente para platos sucios, 38.1 cm x 50.8 cm x 12.7 cm de altura	01, 02, 03, 23	12 pz	24.80/3.49
44011	Recipiente para platos sucios, 38.1 cm x 50.8 cm x 17.78 cm de altura	01, 02, 03, 23	12 pz	26.56/3.82
44012	Tapa universal	01, 02, 03, 23	12 pz	12.90/0.95
44010SKD*	Pallet para recipientes, 38.1 cm x 50.8 cm x 12.7 cm de altura	03, 23	300 pz	585.00/73.94
44011SKD*	Pallet para recipientes, 38.1 cm x 50.8 cm x 17.78 cm de altura	03, 23	240 pz	550.08/64.17

\*Nota: Los artículos 44010SKD y 44011SKD no se pueden transportar a través de UPS/FedEx Ground



**CARLISLE**  
FOODSERVICE PRODUCTS

# COMPROBADOS EFICIENTES CONFIABLES **INSTRUMENTOS DE LIMPIEZA**

---

*Confíe en los instrumentos para la cocina y los cepillos para la limpieza de equipos de Carlisle para realizar las operaciones de servicio de comida de manera segura, confiable y rentable. Estos productos representan otra manera en la que Carlisle lo ayuda a facilitar su trabajo.*



# SPARTA



## El cepillo adecuado para cada tarea

Ofrecemos más de 2,000 cepillos y dispositivos de limpieza, cada uno con un diseño ergonómico pensado para el usuario final con el objetivo de que *usted* obtenga resultados de limpieza óptimos.

### Desde 1908,

hemos diseñado cepillos y dispositivos de limpieza de gran calidad. Hemos desarrollado conocimientos inigualables y brindado soluciones de limpieza innovadora de forma continua.

### La mayor calidad

y practicidad de los materiales para la durabilidad y el uso eficiente. Estas sobresalientes características de los cepillos Sparta le permiten ahorrar tiempo y dinero.

### Diseño adaptado

a cada aplicación de limpieza específica.

### Comprobados

La calidad de los cepillos Sparta se distingue en el servicio de comida y procesamiento de alimentos; por ejemplo, en restaurantes de alta cocina, hoteles, escuelas, hospitales, barras, cafeterías, panaderías en supermercados, secciones de carne y comestibles finos.

### Nuestro compromiso

con el cliente no tiene fin y nuestra misión es lograr la satisfacción total del cliente.

**SPARTA**<sup>®</sup>  
BRUSH



¡Mantenga un entorno de servicio de comida saludable con la solución **Sparta® de 21 cepillos básicos!**

Este programa está específicamente adaptado para los operadores del servicio de comida con el fin de ayudarlos a impedir la propagación de enfermedades transmitidas por alimentos y cumplir con los Códigos Alimentarios de la FDA.

**PASTELERÍA Y UNTADO**



**N.º 1** Uso en caliente  
40374



**N.º 2** Uso en frío  
40401



**N.º 3** Cepillo de silicona para untar  
40405

**LIMPIEZA DE SUELOS**



**N.º 4** Escurridor doble de espuma de caucho de 60.96 cm  
40082



**N.º 5** Cepillo para fregar el piso Hi-Lo™  
40423



**N.º 6** Escoba angulada Duo-Sweep™  
36885



**N.º 7** Barredora para pisos de 60.96 cm Omni®  
41881

**PREPARACIÓN DE COMIDAS**



**N.º 8** Cepillo para vegetales  
40164



**N.º 9** Cepillo para tablas de cortar de 15.24 cm  
40521

**LIMPIEZA GENERAL**



**N.º 10** Cepillo de poliéster para fregar de 20.32 cm  
40541



**N.º 11** Cepillo de poliéster para fregar de 50.8 cm  
40501



**N.º 12** Cepillo raspador con rasqueta  
40671

**EQUIPOS DE COCINA**



**N.º 13** Cepillo maestro para parrilla  
40290



**N.º 14** Cepillo de teflón con punta en L para freidora  
40111

**SERVICIO DE BEBIDAS**



**N.º 15** Cepillo para garrapas y botellas de 30.48 cm  
40000



**N.º 16** Cepillo para decantador de café  
40025

**LIMPIEZA DE DESAGÜE DE SUELOS**



**N.º 17** Cepillo para desagüe de suelos  
40146



**N.º 18** Mango plástico de cepillo para desagües de 91.44 cm  
40236



**N.º 19** Dispositivo para abertura de desagües  
40144

**BAÑO E HIGIENE PERSONAL**



**N.º 20** Cepillo para manos y uñas  
40020



**N.º 21** Cepillo de poliéster para tazones  
40140

**Kit de 21 cepillos básicos - 990021KIT00**

# 21 CEPILLOS BÁSICOS

**N.º 3** Cepillo de silicona para untar  
**40405**



**N.º 13** Cepillo maestro para parrilla  
**40290**



**N.º 14** Cepillo de teflón con punta en L para freidora  
**40111**



**N.º 12** Cepillo raspador con rasqueta  
**40671**



**N.º 1** Uso en caliente  
**40374**



**N.º 2** Uso en frío  
**40401**



**N.º 5** Cepillo para fregar el piso Hi-Lo  
**40423**



**N.º 17** Cepillo para desagüe de suelos  
**40146**



**N.º 18** Mango plástico de cepillo para desagües de 91.44 cm  
**40236**



**N.º 19** Dispositivo para abertura de desagües  
**40144**



**N.º 10** Cepillo de poliéster para fregar de 20.32 cm  
**40541**

**Kit de 21 cepillos básicos - 990021KIT00**

**N.º 16** Cepillo para decantador de café **40025**



**N.º 15** Cepillo para jarras y garrafas de 30.48 cm **40000**



**N.º 20** Cepillo para manos y uñas **40020**



**N.º 21** Cepillo de poliéster para tazones **40140**



**N.º 8** Cepillo para vegetales **40164**



**N.º 11** Cepillo de poliéster para fregar de 50.8 cm **40501**



**N.º 9** Cepillo para tablas de cortar de 15.24 cm **40521**



**N.º 4** Escurreidor doble de espuma de caucho de 60.96 cm **40082**



**N.º 6** Escoba para ángulos Duo-Sweep™ **36885**



**N.º 7** Barredora para pisos de 60.96 cm Omni® **41881**





# CEPILLOS PARA ARTÍCULOS PEQUEÑOS

## Cepillos para usos múltiples Atlas

- Diseño versátil para una amplia variedad de aplicaciones
- Los diferentes ángulos de recorte en las cerdas le ofrecen un mayor contacto con la superficie para lograr una mejor limpieza
- Disponibles con mango de pistola ergonómico en longitudes de 20.32 cm y 50.8 cm
- Mangos de plástico rugoso y cerdas de poliéster rizado fijadas con grapas que no absorben aceite ni humedad
- Las resinas de base usadas para producir las cerdas y los bloques están hechas de materiales que cumplen con la FDA



**SPARTA®**  
**BRUSH**  
Famous for Quality



**MÁS VENDIDO**



## Cepillos para tablas de cortar

- Mangos con forma ergonómica y cerdas rizadas de poliéster fijadas con grapas que no absorben la humedad ni el aceite de la comida
- Separe los cepillos y las tablas por color para evitar la contaminación cruzada
- Las resinas de base usadas para las cerdas y los bloques de los productos están fabricadas con materiales que cumplen con la FDA



	Alimentos elaborados, alimentos secos y productos lácteos
	Frutas y verduras
	Meat
	Pescado
	Aves de corral

Marrón(01)	Blanco(02)	Amarillo(04)	Rojo(05)
Verde(09)	Azul(14)	Marrón claro(25)	Púrpura(68)

**N.º de producto Descripción Limpieza recomendada Color Paquete Peso/vol. de caja**

**Cepillos para usos múltiples Atlas**

40000	Cepillo redondo de 6.98 cm con mango de 30.48 cm y cerdas suaves de poliéster	Recipientes para bebidas/comidas	02, 04, 05, 09, 14	12 pz	2.40/0.65
40001	Cepillo redondo de 8.25 cm con mango de 40.64 cm y cerdas suaves de poliéster	Recipientes para bebidas/comidas	01, 02, 04, 05, 09, 14, 68	12 pz	5.00/0.65
40002	Cepillo ovalado de 8.89 cm x 12.7 cm con mango de 40.64 cm y cerdas de poliéster	Ollas/cacerolas/calentadores	02, 04, 05, 09, 14	6 pz	4.00/0.77
40003	Cepillo ovalado de 8.89 cm x 12.7 cm con mango de 76.2 cm y cerdas de poliéster	Ollas/cacerolas/calentadores	02, 04, 05, 09, 14	6 pz	6.75/1.62
40004	Cepillo redondo de 7.62 cm con mango de 40.64 cm y cerdas de poliéster	Ollas/cacerolas/calentadores	02, 04, 05, 09, 14	6 pz	3.60/0.65
40006	Cepillo redondo de 7.62 cm con mango de 76.2 cm y cerdas de poliéster	Ollas/cacerolas/calentadores	02, 04, 05, 09, 14	6 pz	5.00/1.62
40005	Cepillo redondo de 10.16 cm con mango de 40.64 cm y cerdas de poliéster	Ollas/cacerolas/calentadores	02, 04, 05, 09, 14	6 pz	4.55/0.65
40007	Cepillo redondeado de 10.16 cm con mango de 76.2 cm y cerdas de poliéster	Ollas/cacerolas/calentadores	02, 04, 05, 09, 14	6 pz	5.00/1.62
40010	Cepillo redondeado de 12.7 cm con mango de 40.64 cm y cerdas de poliéster	Ollas/cacerolas/calentadores	02, 04, 05, 09, 14	6 pz	5.25/1.06
40008	Cepillo redondeado de 12.7 cm con mango de 76.2 cm y cerdas de poliéster	Ollas/cacerolas/calentadores	02, 04, 05, 09, 14	6 pz	6.75/1.62

**Cepillo para tablas de cortar**

40521	Cepillo para tabla de cortar de 15.24 cm con cerdas de poliéster; recorte de 3.5 cm		02, 04, 05, 09, 14, 25	12 pz	5.20/0.30
-------	---	--	------------------------	-------	-----------

# CEPILLOS PARA ARTÍCULOS PEQUEÑOS

## Cepillos para limpieza de vasos Sparta®

- Al estar hechos totalmente de plástico, ayudan a impedir que los vasos se astillen o rompan y evitan la entrada de humedad
- La base de plástico moldeado y succión positiva proporciona un agarre firme en lavabos y mesadas
- Cerdas de poliéster altamente resistentes con puntas redondeadas y gran densidad que resisten el uso intensivo

**SPARTA®**  
**BRUSH**  
Famous for Quality



**MÁS VENDIDO**

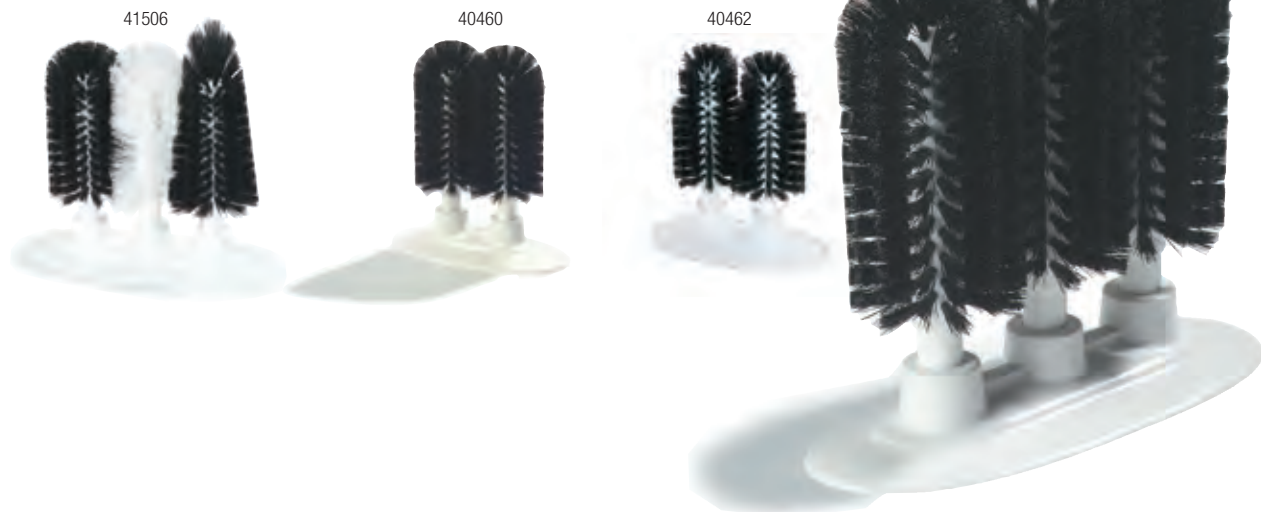

## Cepillos para botellas y jarras Sparta

- Los cepillos con alambre bobinado tienen un mango de diámetro pequeño y cerdas suaves que permiten la limpieza sencilla y delicada de jarras, botellas y vasos con pequeñas aberturas
- El cepillo para botellas 40415 es perfecto para la limpieza de botellas de vino, envases de salsa de tomates, envases que se aprietan, etc.



N.º de producto	Descripción	Limpieza recomendada	Color	Paquete	Peso/vol. de caja
<b>Cepillos para limpieza de vasos Sparta</b>					
40460	Lavador de vasos doble de 20.32 cm; recorte de 7.31 cm	Recipientes para bebidas	03	6 pz	5.00/1.25
40461	Lavador de vasos triple de 20.32 cm; recorte de 7.31 cm	Recipientes para bebidas	02, 03	6 pz	10.00/1.87
41506	Lavador de vasos triple de 24.13 cm para modelos Pilsen, huracán y estándar	Recipientes para bebidas	00	6 pz	10.15/1.87
40465	Cepillo de repuesto estándar	Recipientes para bebidas	03	12 pz	3.20/0.45
40462	Cepillo para limpieza de vaso corto	Recipientes para bebidas	03	6 pz	6.50/1.25
<b>Cepillos para botellas y jarras Sparta</b>					
40466	Cepillo para botellas de 0.47 l con mango de 30.48 cm y cerdas de poliéster; recorte de 6.35 cm y 8.89 cm	Jarras/garrafas/botellas	00	12 pz	4.00/0.65
40467	Cepillo para botellas de 0.94 l con mango de 40.64 cm y cerdas de poliéster; recorte de 7.62 cm y 10.79 cm	Jarras/garrafas/botellas	02	12 pz	5.00/0.65
40468	Cepillo para recipientes de 1.89 l con mango de 40.64 cm y cerdas de poliéster; recorte de 10.16 cm y 11.43 cm	Jarras/garrafas/botellas	00	12 pz	5.26/1.28
40415	Cepillo para botellas de cuello pequeño con mango de 41.91 cm con cerdas de Nylon suaves	Botellas de cuello pequeño	00	12 pz	1.70/0.34



# CEPILLOS PARA EQUIPOS ESPECIALES

## Cepillo para rodillos de hot dog

- El diseño especial con cerdas de poliéster duras en forma de "V" limpia los rodillos para hot dog y los puntos de unión en las paredes laterales de una sola vez
- Elimina la acumulación de grasa antihigiénica de las parrillas con rodillos para hot dog que podría causar problemas mecánicos



41169

## Cepillos para freidoras de alta temperatura

- Elaborados con cerdas duras de Teflon\*\* que resisten temperaturas de hasta 500 °F (260 °C)
- Permiten ahorrar tiempo ya que el equipo puede limpiarse mientras está caliente
- Los mangos plásticos se mantienen fríos al tacto
- El cepillo para freidora 40110 tiene una longitud de 71.12 cm para alcanzar espacios angostos y estrechos
- El cepillo con forma de bucle 40112 limpia la parte inferior de las freidoras fácilmente
- Cepillos para freidora con punta en L 40111 y 40116 para limpiar bobinas calientes

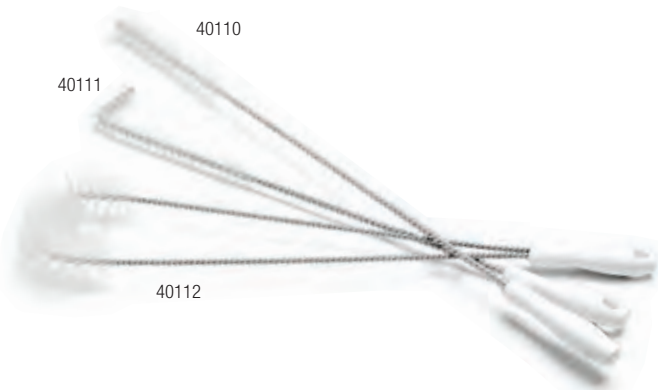

40110

40111

40112



## Cepillos para equipos y planchas de alta temperatura para waffles y emparedados panini

- Elaborados con cerdas duras de Teflon\*\* que resisten temperaturas de hasta 500 °F (260 °C)
- Permiten ahorrar tiempo ya que el equipo puede limpiarse mientras está caliente
- Los mangos plásticos se mantienen fríos al tacto
- El cepillo 40114 tiene cerdas extra duras que permiten limpiar planchas, parrillas y rejillas para waffles mientras aún están calientes
- El cepillo 40115 tiene un diseño pensado para el uso en pastelería, para cubrir con mantequilla y untar superficies calientes
- Cepillo práctico 40113 para limpiar recipientes, utensilios y demás equipos calientes



40114

40115

40113



MÁS VENDIDO

Estándar(00)

N.º de producto	Descripción	Recorte	Color	Paquete	Peso/vol. de caja
<b>Cepillo para rodillos de hot dog</b>					
41169	Cepillo en L para rodillos de hot dog de 60.96 cm	5.08 cm	00	12 pz	6.05/0.34
<b>Cepillos para freidoras de alta temperatura</b>					
40110	Cepillo recto para freidora de 71.12 cm con cerdas de Teflon	3.50 cm	00	12 pz	5.90/0.34
40112	Cepillo con forma de bucle para freidora de 60.96 cm con cerdas de Teflon	5.08 cm	00	6 pz	3.85/0.34
40111	Cepillo con punta en L para freidora de 58.42 cm con cerdas de Teflon	2.23 cm	00	12 pz	5.35/0.37
40116	Cepillo con punta en L para freidora de 58.42 cm con cerdas de Teflon	5.08 cm	00	12 pz	14.00/1.01
<b>Cepillos para equipos y planchas de alta temperatura para waffles</b>					
40114	Cepillo ancho de 7.62 cm con cerdas de Teflon	2.38 y 2.54 cm	00	12 pz	2.35/0.16
40115	Cepillo redondo de 2.54 cm con cerdas de Teflon	5.08 cm	00	12 pz	1.85/0.10
40113	Cepillo práctico de 50.8 cm con cerdas de Teflon	5.08 cm	00	12 pz	11.90/1.06

\*Teflon® es una marca comercial registrada de E.I. DuPont® DeNemours & Co., Inc.  
NOTA: La bobina de calor debe apagarse antes de usar los cepillos de alta temperatura



## Cepillos para el servicio de cafetería Sparta

- Los cepillos están diseñados para la limpieza de todos los recipientes y dispensadores Pyrex® y de vidrio
- El cepillo para decantador de café 40025 tiene la forma del interior de los decantadores para café más populares a fin de lograr un uso fácil y rápido
- Use el cepillo para urnas 40673 para limpiar de forma fácil y rápida los medidores de vidrio de las urnas para café
- El cepillo para jarras de crema y percoladores 40154 está diseñado para la limpieza de los picos y tubos de percoladores, servidores de bebidas calientes y jarras de crema.
- El cepillo curvo para cafeteras 40153 es un cepillo de alambre semicircular que se amolda al interior de las cafeteras.



## Picos, bombas y válvulas - Cerdas duras de poliéster

### Cepillo para conectores en T, accesorios y válvulas (40180)

- Perfecto para tubos rectos, conectores en T y válvulas

### Cepillo para picos de dispensador de condimentos (40155)

- Alambre flexible para la limpieza eficiente de picos propensos a la formación de bacterias

### Cepillo para émbolos de dispensador de condimentos (40156)

- Punta en forma de botón de rosa para una limpieza eficiente del dispensador

### Cepillo para tubo de dispensador de cerveza (40157)

- Excelente para el mantenimiento del control de calidad de la cerveza en el dispensador



N.º de producto	Descripción	Limpieza recomendada	Color	Paquete	Peso/vol. de caja
<b>Cepillos para el servicio de cafetería Sparta</b>					
40025	Cepillo para decantador de café de 40.64 cm con cerdas suaves de poliéster; recorte de 11.68 cm y 16.25 cm	Decantador de café	00	6 pz	3.65/1.34
40673	Cepillo para urna con mango de 63.5 cm con cerdas de poliéster; recorte de 1.60 cm	Dispensador y urna de café	00	12 pz	0.94/0.07
40154	Cepillo para jarra de crema de 30.48 cm con cerdas de poliéster; recorte de 2.54 cm y 3.81 cm	Pico de café	00	24 pz	0.66/0.38
40153	Cepillo curvo para cafetera de 25.4 cm con cerdas suaves de poliéster; recorte de 3.81 cm	Cafetera	00	12 pz	3.00/0.44
<b>Cepillos para picos, bombas y válvulas</b>					
36552	Cepillo para picos de 20.32 cm	Picos/grifos	00	144 pz	4.62/0.32
40157	Dispensador de cerveza de 13.33 cm con cerdas de poliéster; recorte de 0.63 cm	Dispensadores de cerveza	00	24 pz	0.30/0.05
40180	Accesorios y válvulas de 38.1 cm con cerdas de poliéster; recorte de 2.54 cm	Accesorios y válvulas	02	12 pz	4.00/0.20
40155	Cepillo para picos de 33.02 cm con cerdas de poliéster; recorte de 1.11 cm	Bombas dispensadoras de condimentos	00	12 pz	0.46/0.13
40156	Cepillo para émbolos de 26.67 cm con cerdas de poliéster; recorte de 2.38 cm	Bombas dispensadoras de condimentos	00	12 pz	0.85/0.13



# CEPILLOS PARA LIMPIEZA DE EQUIPOS

## Cepillos prácticos para wok y gong

- Limpieza de woks y planchas eléctricas; diseño específico para la limpieza a alta temperatura
- Mango de bloque de madera disponible en dos longitudes
- Las duras cerdas de Palmira son excelentes para la limpieza general



## Cepillos para equipos de baja temperatura

- Los cepillos 40040 y 40042 para calentadores y depósitos tienen cerdas en todos los lados para lograr una limpieza completa y pueden usarse con un mango para alcanzar la parte inferior de calentadores y depósitos
- El cepillo para válvula de desagüe de calentadores 40150 es la solución perfecta para la limpieza de zonas propensas a la formación de bacterias de los calentadores
- El cepillo para freidoras de baja temperatura 40152 tiene la misma forma que nuestro cepillo para freidoras de alta temperatura (40111) pero se utiliza en la limpieza en frío



## Cepillo para máquina lavavajillas

- El mango largo alcanza los brazos de pulverización para lograr una limpieza más profunda



Estándar(00)

N.º de producto	Descripción	Limpieza recomendada	Color	Paquete	Peso/vol. de caja
<b>Cepillos prácticos para wok y gong</b>					
45463	Cepillo práctico para fregar de 21.59 cm con cerdas duras de Palmira	Wok/gong/planchas eléctricas	00	12 pz	7.00/0.70
45493	Cepillo práctico para fregar de 50.8 cm con cerdas duras de Palmira	Wok/gong/planchas eléctricas	00	12 pz	9.30/1.35
<b>Cepillos para limpieza</b>					
45463	Cepillo práctico para fregar de 21.59 cm con cerdas duras de Palmira	Wok/gong/planchas eléctricas	00	12 pz	7.00/0.70
45493	Cepillo práctico para fregar de 50.8 cm con cerdas duras de Palmira	Wok/gong/planchas eléctricas	00	12 pz	9.30/1.35
<b>Cepillos para equipos de baja temperatura</b>					
40040	Cepillo para calentadores y depósitos con cerdas de Nylon; recorte de 13.33 cm x 19.05 cm	Depósitos y calentadores	00	12 pz	10.66/1.06
40042	Cepillo para calentadores y depósitos con cerdas de Nylon; recorte de 13.97 cm x 24.13 cm	Depósitos y calentadores	00	12 pz	15.00/1.28
40150	Cepillo para válvulas de depósito de 71.12 cm con cerdas duras de poliéster; recorte de 3.50 cm	Válvula de depósitos	00	12 pz	5.65/0.36
40152	Cepillo con punta en L de limpieza en frío para freidora de 58.42 cm y cerdas de poliéster; recorte de 2.23 cm	Freidora	00	12 pz	5.10/0.34
<b>Cepillo para máquina lavavajillas</b>					
40028	Cepillo para brazos de pulverización de lavavajillas de 88.9 cm con cerdas de poliéster; recorte de 2.54 cm	Lavavajillas	00	12 pz	6.00/0.55



## Cepillo para bordes de bandejas para hornear

- Fácil limpieza de bodes y cantos enrollados de bandejas para hornear
- Cerdas duras de poliéster modeladas en forma de V plana para obtener el máximo contacto con la bandeja
- El mango contorneado ofrece un práctico agarre y protege las manos de los bordes de metal de las fuentes y otros equipos



40024

## Cepillos para cortadores de vegetales

- El cepillo 40529 tiene cerdas de Nylon extra duras de 6.35 cm de largo que logran el alcance de los cortadores de acero inoxidable
- El cepillo 40532 tiene cerdas de Nylon extra duras de 10.79 cm



40532



40529

## Cepillo con mango tipo plancha

- Borde en punta que permite la limpieza de las esquinas
- El agarre estilo plancha está diseñado de forma ergonómica para obtener comodidad y un fregado de intensidad suave o media



36289



N.º de producto	Descripción	Limpieza recomendada	Color	Paquete	Peso/vol. de caja
<b>Cepillo para bordes de bandejas para hornear</b>					
40024	Cepillo para bordes de bandejas para hornear de 15.24 cm con cerdas de poliéster; recorte de 2.54 cm	Bandejas para hornear	02, 04, 05, 09, 14	12 pz	5.00/0.30
<b>Cepillo para cortadores</b>					
40529	Cepillo para cortadores de vegetales de 6.35 cm con cerdas de Nylon; recorte de 5.08 cm	Cortadores de lechuga y cebolla	00	12 pz	6.00/0.30
40532	Cepillo universal para cortadores de cebolla y lechuga de 10.79 cm	Cortadores de lechuga y cebolla	00*	8 pz	3.82/0.77
<b>Cepillo con mango tipo plancha</b>					
36289	Cepillo con mango tipo plancha de 15.24 cm con cerdas de polipropileno	Fregado de intensidad media/esquinas	00	48 pz	18.24/0.70



# LIMPIEZA DE EQUIPOS

## Cepillos prácticos tipo cepillo de dientes

- El perfil angosto limpia los espacios estrechos de la cocina y alrededor de los azulejos de cerámica
- Disponibles en una variedad de cerdas de Nylon duras de 1.27 cm de largo para la limpieza habitual; cerdas de acero inoxidable o bronce para las tareas de limpieza más difíciles



## Cepillos para bloques de carnicero

- Las resistentes cerdas de alambre de acero templado raspan las capas contaminadas de las tablas de corte de madera y los bloques de carnicero de madera



## Instrumento de limpieza para cortadoras de carnes

- Mantiene las manos y dedos alejados de la cuchilla rebanadora
- Fácil limpieza de las cuchillas sin desarmar la cortadora
- El instrumento para limpieza de cortadoras tiene una rasqueta en un extremo para raspar la comida que se ha endurecido
- La almohadilla para fregado se envuelve alrededor del instrumento para la limpieza de cortadoras a fin de lograr una limpieza profunda de una vez



N.º de producto	Descripción	Limpieza recomendada	Color	Paquete	Peso/vol. de caja
<b>Cepillos prácticos tipo cepillo de dientes</b>					
40674	Cepillo con mango de plástico de 17.78 cm con cerdas de Nylon de 1.27 cm	Azulejos/uso general	00	12 pz	0.50/0.03
40675	Cepillo con mango de plástico de 17.78 cm con cerdas de acero inoxidable de 1.27 cm	Hornos/parrillas/espacios reducidos y difíciles	00	12 pz	0.55/0.02
41270	Cepillo con mango de plástico de 17.78 cm con cerdas de bronce de 1.27 cm	Hornos/parrillas/espacios reducidos y difíciles	00	12 pz	1.00/0.06
<b>Cepillos para bloques de carnicero</b>					
40676	Cepillo de 10.16 cm x 22.86 cm con cerdas planas de acero	Bloque de carnicero	00	12 pz	23.75/1.05
45781	Cepillo de 6.68 cm x 19.68 cm con cerdas de acero	Bloque de carnicero	00	12 pz	10.70/0.35
<b>Instrumento de limpieza para cortadoras de carnes</b>					
40728	Instrumento de limpieza para cortadoras de carnes	Cuchilla de rebanadora de carne	25	12 pz	3.50/0.23
40729	Almohadilla para fregado de cortadora de carne	Cuchilla de rebanadora de carne	08	12 paquetes	3.41/1.14

# LIMPIEZA DE LAVAVAJILLAS



## Cepillos para fregar y esponjas

- Los productos 36752 y 36753 son de acero inoxidable resistente de la serie 400 que no se oxidarán ni fragmentarán
- 36396: almohadilla resistente para el uso en lugar de la lana de acero (no recomendado para artículos de cocina recubiertos, materiales plásticos flexibles, porcelana fina o acero inoxidable pulido ya que se pueden producir raspaduras)



## Cepillos para vajilla

- El cepillo 40413 tiene un cabezal de cepillado de 180° y cerdas en toda la extremidad para evitar las salpicaduras cuando se usa al limpiar vajilla, utensilios y sartenes para freír
- El cepillo 3610140 es perfecto para el raspado de comida antes de la colocación en el lavavajillas



N.º de producto	Descripción	Limpieza recomendada	Color	Paquete	Peso/vol. de caja
<b>Cepillos y esponjas</b>					
36396	Almohadilla para fregado de intensidad media de 22.86 cm x 15.24 cm x 0.63 cm 10 pz/paquete, 6 paquetes/caja	Ollas/cacerolas/equipos	08	6 pz	7.00/0.83
36752	Esponja de acero inoxidable de 35 g, serie 400 12 pz/paquete, 6 paquetes/caja	Ollas/cacerolas/hornos	00	6 pz	7.00/0.47
36753	Esponja de acero inoxidable de 50 g, serie 400 12 pz/paquete, 6 paquetes/caja	Ollas/cacerolas/hornos	00	6 pz	11.50/1.26
365501	Esponja extra grande de 20.95 cm x 10.79 cm x 5.71 cm	Vajilla	00	24 pz	1.44/2.15
<b>Cepillos para vajilla</b>					
40413	Cepillo para vajilla con mango de 30.48 cm y cerdas de poliéster; recorte de 6.98 cm	Vajilla/utensilios	00	12 pz	4.00/0.65
367600TC	Cepillo para vajilla con mango de 27.94 cm y cerdas de poliéster; recorte de 6.98 cm	Vajilla/utensilios	02	6 pz	1.90/0.38
3610140	Cepillo para vajilla y fregaderos de 20.32 cm	Vajilla/utensilios	00	48 pz	7.68/0.46



# LIMPIEZA DE EQUIPOS

## Cepillos para horno y parrilla

- Los cepillos con cerdas de alambre y raspadores de acero inoxidable facilitan y agilizan la extracción de depósitos densos de carbón, óxido y acumulación de alimentos quemados

### Broiler Master

El mejor cepillo para parrillas disponible y el mejor instrumento de limpieza para parrillas de todos. Las cerdas a prueba de óxido están insertas en un bloque sólido de madera dura con tratamiento especial para obtener un poder de limpieza de gran duración



### Double Broiler King 40294

- Diseño sólido con dos cabezales que presenta cerdas planas de acero al carbono de un lado y cerdas de alambre de acero al carbono del otro lado; se sujetan con pernos en un cepillo con mango de madera muy dura para uso muy intenso

### Cepillos para horno 41520 y 40291

- Cerdas de alambre de cobre rizadas y un raspador de acero inoxidable en toda su longitud para limpiar hornos apilados a alta temperatura

### Cepillo para horno 40293

- Cerdas de alambre de cobre rizadas y un raspador de aluminio en toda su longitud en un perfil de cabezal reducido para limpiar los espacios angostos del interior de los hornos para pizza

### Cepillo para hornos de pizza y barbacoa 45772

- Cerdas de alambre de acero y mango fijo de madera dura de 99.06 cm

### Cepillo para horno y parrilla 363725

- Cerdas de alambre planas de acero inoxidable, raspador para horno y mango de 76.2 cm



45772



Estándar(00)

N.º de producto

Descripción

#### Cepillos para horno y parrilla

N.º de producto	Descripción	Color	Paquete	Peso/vol. de caja
40026	Cepillo Broiler Master de 21.59 cm con cerdas de acero al carbono y mango de 76.2 cm	00	6 pz	15.35/1.62
40290	Cepillo Broiler Master de 21.59 cm con cerdas de acero inoxidable y mango de 76.2 cm	00	6 pz	15.02/1.62
40294	Double Broiler King de 20.32 cm con cerdas de alambre y planas de acero al carbono y mango de 1.21 m	00	2 pz	7.00/1.53
41520	Cepillo y rasqueta para horno de 21.59 cm con cerdas de alambre de cobre y mango de 1.06 m	00	1 pz	2.60/0.55
40291	Cepillo y rasqueta para horno de 21.59 cm con cerdas de alambre de cobre (cabezal únicamente)	00	12 pz	13.00/0.44
40293	Cepillo y rasqueta para horno de 25.4 cm con cerdas de alambre de cobre (cabezal únicamente)	00	12 pz	10.70/0.22
45772	Cepillo para horno de pizza/barbacoa de 13.97 cm con cerdas de acero al carbono y mango de 83.82 cm	00	12 pz	19.00/1.21
363725	Cepillo con raspador para horno de 20.32 cm con cerdas de alambre planas de acero inoxidable y mango de 76.2 cm	00	1 pz	3.00/0.64

NOTA: Se deben apagar los equipos antes de usar los cepillos para horno y parrilla

\*Los productos 40291 y 40293 no incluyen mangos; usar con el mango del producto 40275 que se muestra en la página 278



40291



40293



363725



MÁS VENDIDO



40290

40294



40710

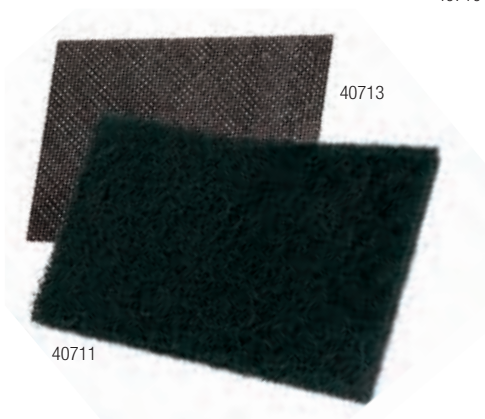

40711

40713

## Ladrillos para parrilla, rejillas y almohadillas para pulir

- Se aplica con aceite de cocina para proteger y curar la parrilla, y quitar el exceso de alimentos cocinados
- El ladrillo para parrillas 40710 representa una manera rápida, eficiente e higiénica de limpiar parrillas en frío o caliente
- La película plástica del ladrillo para parrillas se desintegra para eliminar suciedad
- La rejilla para parrilla 40713 y la almohadilla para pulir la parrilla 40711 se colocan en el sujetador de almohadillas para parrilla 40712 para proporcionar un sistema completo de mantenimiento de la parrilla



40712

## Cepillos raspadores

- Perfil compacto para el raspado intenso y la limpieza en espacios angostos y estrechos; permite retirar la grasa y los sedimentos de forma rápida e intensa
- Disponibles con mango de madera para limpiar hornos y parrillas en caliente
- Disponibles con cerdas de Nylon, acero inoxidable y acero al carbono para tareas de limpieza normales y más intensas



Estándar(00)



45571

N.º de producto	Descripción	Mango	Color	Paquete	Peso/vol. de caja
<b>Ladrillos para parrilla, rejillas y almohadillas para pulir</b>					
40710	Ladrillo para parrilla de 8.89 cm x 10.16 cm x 20.32 cm	—	00	12 pz	8.00/0.92
40711	Almohadillas para pulir parrillas de 10.16 cm x 12.7 cm x 0.63 cm, 10 pz/paquete, 6 paquetes/caja	—	00	6 paquetes	4.60/0.70
40712	Sujetador de almohadillas para parrilla	Plástico	00	10 pz	6.00/0.32
40713	Rejilla para parrilla de 10.16 cm x 13.97 cm, 20 pz/paquete, 10 paquetes/caja	—	00	10 paquetes	3.75/0.13
<b>Cepillos raspadores</b>					
45779	Cepillo y rasqueta de 27.94 cm con cerdas de acero al carbono	Madera	00	12 pz	7.00/0.34
40671	Cepillo raspador y rasqueta de 29.21 cm con cerdas de acero al carbono	Plástico	00	12 pz	4.50/0.22
40670	Cepillo raspador de 29.21 cm con cerdas de acero al carbono	Plástico	00	12 pz	4.06/0.22
40672	Cepillo raspador y rasqueta de 29.21 cm con cerdas de acero inoxidable	Plástico	00	12 pz	4.60/0.22
40027	Cepillo raspador de 29.21 cm con cerdas de Nylon	Plástico	00	12 pz	3.10/0.22
45571	Cepillo y rasqueta de 50.8 cm con cerdas de acero al carbono	Madera	00	12 pz	10.00/4.14

NOTA: Se deben apagar los equipos antes de usar los cepillos raspadores



# MANOS Y UÑAS

**Reduzca el riesgo de contraer enfermedades transmitidas por los alimentos con los cepillos para manos y uñas.** Todas las estaciones de lavado de las operaciones de servicio de comida deberían tener un cepillo para manos y uñas de Carlisle.

## Cepillos para manos y uñas

- Diseñados para promover la limpieza vital de las manos del personal de servicio de comida
- El cepillo 40020 tiene cerdas centrales más duras para obtener una limpieza más profunda debajo de las uñas y cerdas más largas a los costados para limpiar la parte superior e inferior de los dedos
- El kit 40021 incluye cepillo de 12.7 cm x 5.08 cm, cable que asegura el cepillo en su lugar, gancho para colgar y una calcomanía con instrucciones para el lavado de las manos con adhesivo en la parte posterior en inglés y español.



36239



40021



40020



Estándar(00)

N.º de producto	Descripción	Limpieza recomendada	Color	Paquete	Peso/vol. de caja
<b>Cepillos para manos y uñas</b>					
36239	Cepillo para manos y uñas de bloque plástico de 8.89 cm	Manos y uñas	00	24 pz	1.68/0.09
40020	Cepillo para manos y uñas con mango de 12.7 cm y cerdas de poliéster	Manos y uñas	00	12 pz	4.30/0.27
40021	Kit de cepillos para manos y uñas con mango de 12.7 cm	Manos y uñas	00	12 pz	5.45/0.44
40022	Cable de seguridad vinílico enrollado de repuesto de 91.44 cm	—	00	12 pz	0.50/0.17
40023	Gancho de repuesto únicamente para el paquete de cepillos para manos y uñas	—	00	12 pz	1.00/0.05

# LIMPIEZA DE MESAS Y MOSTRADORES



## Cubo cuadrado Steri- y Suds-Pail®

- Los cubos de 2.83 l, 5.67 l y 7.57 l cumplen con las directrices de HACCP y la Junta de Salud para contenedores especiales
- Use los cubos Steri-Pail rojos para las soluciones desinfectantes y los cubos Suds-Pail verdes para las soluciones de limpieza
- Los cubos tienen medidas estándar y métricas en las paredes internas
- Manijas que ayudan a lograr un mayor control
- Las instrucciones para la mezcla y el uso de las soluciones desinfectantes están impresas en los cubos en inglés y español
- Hechos de plástico sólido apto para lavavajillas



## Paños de microfibra para limpieza y pulido

- El paño 36333 es excelente para espejos, ventanas y superficies metálicas
- El paño 36334 es excelente para la limpieza general



N.º de producto	Descripción	Color	Paquete	Peso/vol. de caja
<b>Cubo cuadrado Steri- y Suds-Pail</b>				
11828	Cubo cuadrado Steri-Pail de 2.83 l	05	12 pz	4.47/1.31
11829	Cubo cuadrado Steri-Pail de 5.67 l	05	12 pz	7.25/2.24
11830	Cubo cuadrado Steri-Pail de 7.57 l	05	12 pz	12.63/3.03
11831	Cubo cuadrado Suds-Pail de 2.83 l	09	12 pz	4.47/1.31
11832	Cubo cuadrado Suds-Pail de 5.67 l	09	12 pz	7.25/2.24
11833	Cubo cuadrado Suds-Pail de 7.57 l	09	12 pz	12.63/3.03
<b>Paños de microfibra para limpieza y pulido</b>				
36333	Paño para pulido de gamuza de microfibra de 40.64 cm x 40.64 cm	14	12 pz	1.20/0.16
36334	Paño para pulido de toalla de microfibra de 40.64 cm x 40.64 cm	02, 04, 05, 09, 14	12 pz	1.20/0.17



# CEPILLOS PARA FREGAR

## Cepillos prácticos de usos múltiples para fregar

- Los cepillos ofrecen un mango de bloque grueso con "agarre tipo pistola" y cerdas cortas y duras para lograr una limpieza realmente profunda
- Los mangos plásticos livianos, impermeables y resistentes a las roturas son perfectos para la limpieza en un entorno de servicio de comida
- Construcción resistente con cerdas fijadas con grapas

**SPARTA**  
BRUSH  
Famous for Quality



**MÁS VENDIDO**



Estándar(00)	Blanco(02)	Negro(03)	Amarillo(04)
Rojo(05)	Verde(09)	Azul(14)	Marrón claro(24)
			Púrpura(68)

N.º de producto	Descripción	Limpieza recomendada	Color	Paquete	Peso/vol. de caja
<b>Cepillos prácticos multiuso para fregar</b>					
40541	Cepillo práctico para fregar de 20.32 cm con cerdas de poliéster; recorte de 5.08 cm	Ollas/cacerolas/fregado de intensidad media	02, 03, 04, 05, 09, 14, 24, 68	12 pz	6.80/0.65
40501	Cepillo práctico para fregar de 50.8 cm con cerdas de poliéster; recorte de 5.08 cm	Ollas/cacerolas/fregado de intensidad media	02, 03, 04, 05, 09, 14, 24, 68	12 pz	9.55/1.15
40545	Cepillo de 20.32 cm con cerdas de poliéster de rigidez media; recorte de 4.06 cm	Ollas/cacerolas/fregado de intensidad media	00	12 pz	6.30/0.65
40546	Cepillo de 20.32 cm con cerdas de poliéster de rigidez media; recorte de 4.06 cm	Ollas/cacerolas/fregado de intensidad media	02	12 pz	8.00/0.65
40542	Cepillo de 20.32 cm con cerdas de Nylon de rigidez media; recorte de 3.55 cm	Ollas/cacerolas/fregado de intensidad media	00	12 pz	8.00/0.65
40500	Cepillo de 50.8 cm con cerdas de Nylon de rigidez media; recorte de 4.06 cm	Ollas/cacerolas/fregado de intensidad media	00	12 pz	8.95/1.17

# CEPILLOS PARA LIMPIEZA GENERAL

## Cepillos para limpieza general

- Los cepillos 45463 y 45493 tienen un diseño de bloque de madera dura con cerdas de Palmira duras para el fregado de gran intensidad
- Los mangos plásticos livianos son resistentes a las roturas, impermeables, higiénicos y económicos



MÁS VENDIDO

36505



## Cepillos ergonómicos para manos

- Mangos ergonómicos diseñados para el uso sencillo sin tensión
- El agarre y las cerdas se diseñaron para trabajar en la posición más cómoda y proporcionar la limpieza más eficaz
- Los mangos resistentes de polipropileno con caucho termoplástico sobremoldeado son más higiénicos y ofrecen un agarre seguro incluso cuando están mojados
- Las cerdas rizadas retienen las soluciones de limpieza



N.º de producto	Descripción	Limpieza recomendada	Color	Paquete	Peso/vol. de caja
<b>Cepillos para limpieza</b>					
365015	Cepillo de 15.24 cm con cerdas de polipropileno; recorte de 3.5 cm	Ollas/cacerolas/fregado de intensidad media	00	12 pz	4.00/0.29
36505	Cepillo de 21.59 cm con cerdas de polipropileno; recorte de 5.08 cm	Ollas/cacerolas/fregado de intensidad media	00, 01, 14	12 pz	5.36/0.74
36505L	Cepillo de 50.8 cm con cerdas de polipropileno ; recorte de 5.08 cm	Ollas/cacerolas/fregado de intensidad media	00, 01, 14	12 pz	10.92/1.35
<b>Cepillos ergonómicos para fregado de manos</b>					
36506	Cepillo práctico para fregar de 20.32 cm con cerdas rizadas de polipropileno; recorte de 5.08 cm	Ollas/cacerolas/fregado de intensidad media	03	12 pz	6.68/0.72
36506L	Cepillo práctico para fregar de 50.8 cm con cerdas rizadas de polipropileno; recorte de 5.08 cm	Ollas/cacerolas/fregado de intensidad media	03	12 pz	9.19/1.25



# ESCURRIDORES DE MANO, RASPADORES Y REMOVEDORES DE POLVO

## Escurreidores de mano para ventanas

- Hojas rojas dobles de caucho térmico y estructura de acero galvanizado que proporcionan un rendimiento superior a un precio accesible
- Hoja negra simple de mezcla especial de caucho que proporciona un acabado profesional sin dejar vetas. Estructura de acero galvanizado con fijación larga al mango que facilita la sujeción y permite la inserción de un mango cónico

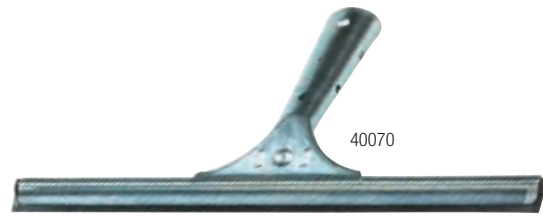

## Raspadores para vidrios

- Raspadores profesionales de 10.16 cm de ancho
- El raspador de 10.16 cm tiene un borde afilado y un borde sin filo



## Removedores de polvo

- El removedor de polvo 363404 presenta cerdas suaves para quitar el polvo de paredes y techos
- Los removedores de polvo 45733 y 363156 presentan lana de oveja 100% y estática activa; la lana de oveja presenta carga electrostática para atraer partículas de polvo y pelusas



N.º de producto	Descripción	Limpieza recomendada	Color	Paquete	Peso/vol. de caja
<b>Escurreidores de mano para ventanas</b>					
41027	Escurreidor de hoja doble de 30.48 cm con mango de metal	Ventanas	00	12 pz	9.40/0.20
40074	Escurreidor de hoja doble de 35.36 cm con mango de metal	Ventanas	00	12 pz	9.55/1.30
40070	Escurreidor de hoja simple de 30.48 cm con mango de metal	Ventanas	00	12 pz	9.50/1.07
40071	Escurreidor de hoja simple de 40.46 cm con mango de metal	Ventanas	00	12 pz	11.00/1.39
<b>Raspadores para vidrios</b>					
365117	Raspador completo con hoja, cabezal y mango de plástico de 15.24 cm	Mesas/pisos/ventanas	00	10 pz	3.10/0.26
365120	Dispensador de hojas de repuesto de 10.16 cm, 10 por paquete/10 paquetes por caja	—	00	10 paquetes	2.00/0.89
<b>Removedores de polvo</b>					
363404	Removedor de polvo de 22.86 cm con cerdas de polipropileno despuntadas	Paredes/techos	14	12 pz	4.92/4.48
365450	Mango telescópico de metal de 86.36 cm y 1.49 m	Se conecta a 363404	00	12 pz	6.96/0.24
45733	Mango telescópico de plástico con cerdas de lana de oveja de 76.2 cm y 1.06 m	Conductos/persianas	00	12 pz	4.00/0.30
363156	Removedor de polvo telescópico con cerdas de poliéster y lana de 1.32 m y 2.05 m	Conductos/persianas	00	12 pz	3.96/0.61

# CEPILLOS PARA MOSTRADORES Y RADIADORES

## Cepillos para encimeras y radiadores

- Amplia variedad de cerdas y opciones de mano
- Las cerdas despuntadas del cepillo 36211 son ideales para la limpieza de partículas finas y polvo
- El cepillo 45411 para radiador de perfil angosto de 1.27 cm permite limpiar encimeras, las secciones entre los equipos y las encimeras y las bobinas de enfriamiento de refrigeración

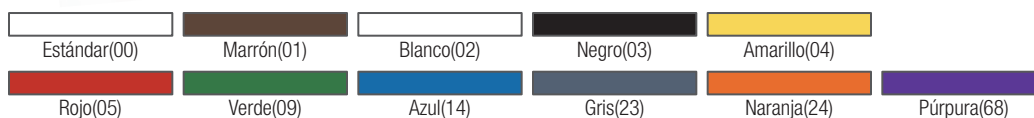

N.º de producto	Descripción	Limpieza recomendada	Color	Paquete	Peso/vol. de caja
<b>Cepillos para encimeras y radiadores</b>					
40480	Cepillo de mango plástico de 20.32 cm con cerdas blancas de poliéster; recorte de 6.98 cm	Mostradores/mesas	01, 02, 04, 05, 09, 14, 24, 68	12 pz	7.66/1.35
40481	Cepillo de mango plástico de 20.32 cm con cerdas negras de poliéster; recorte de 6.98 cm	Mostradores/mesas	00	12 pz	9.00/1.35
40485	Cepillo de mango de madera de 20.32 cm con mezcla de cerdas de polipropileno y pelo de caballo; recorte de 6.98 cm	Mostradores/mesas	00	12 pz	9.00/1.35
36211	Cepillo plástico para mostradores de 20.32 cm; recorte de 6.98 cm	Mostradores/mesas	23, 24	12 pz	9.00/1.37
45411	Cepillo para radiadores de 60.96 cm con cerdas de polipropileno y pelo de caballo; recorte de 5.08 cm	Radiadores/zonas estrechas	03	12 pz	4.10/0.33

## GUÍA DE MANGOS

N.º de producto	Página	Descripción	Tipo de mango	Mango recomendado
<b>Cepillos para equipos</b>				
40026	252	Broiler Master de 76.2 cm	Roscado	020-30B
40290	252	Broiler Master de 76.2 cm	Roscado	020-30B
40291	252	Cepillo y rasqueta para horno de 21.59 cm	Roscado	40275
40293	252	Cepillo para horno de pizza de 25.4 cm	Roscado	40275
41520	252	Cepillo y rasqueta para horno de 1.06 m	Roscado	020-40
<b>Escurreidores de mano</b>				
40070	258	Escurreidor de hoja simple de 30.48 cm	Cónico	365408
40071	258	Escurreidor de hoja simple de 40.64 cm	Cónico	365408
40074	258	Escurreidor de hoja doble de 35.36 cm	Cónico	365408
41027	258	Escurreidor de hoja doble de 30.48 cm	Cónico	365408



**CARLISLE**  
FOODSERVICE PRODUCTS

DURABLES  
INNOVADORES  
VERSÁTILES  
**PRODUCTOS  
PARA PISOS  
Y BAÑOS**

---

*Carlisle ofrece soluciones durables, innovadoras  
y versátiles para mantener un entorno  
limpio y saludable con una completa línea  
de cepillos, escobas y trapeadores.*





# ESCOBAS VERTICALES

Las escobas verticales de Carlisle están diseñadas para el uso prolongado y ofrecen un rendimiento superior. Ya sea que barra un vestíbulo, el piso de la cocina o un estacionamiento, contamos con una solución de gran calidad para usted.



MÁS VENDIDO



## Duo-Sweep® en ángulo

- Para llegar a limpiar las esquinas, a lo largo de las paredes y las zonas de difícil acceso
- Bloque hecho de material fuerte y durable que resiste el agrietamiento, fraccionamiento y astillado
- Las escobas en ángulo codificadas por colores tienen un orificio para el mango que las vuelve más higiénicas y cumplen con las disposiciones de HAACP
- Las escobas en ángulo de color estándar (00) tienen dos orificios para mango: uno en ángulo y otro vertical

## Escoba en ángulo reciclada

- Contiene 80% de cerdas PET despuntadas recicladas y 60% de recubrimiento de polipropileno copolímero reciclado para lograr mayor estabilidad
- Incluye mango de metal con recubrimiento vinílico durable de 1.21 m con tapa giratoria colgante para el guardado



Cerdas estándar  
41083



Cerdas despuntadas  
41082

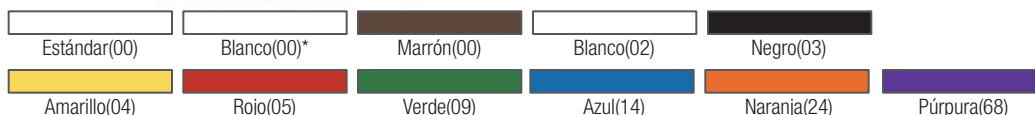

N.º de producto	Descripción	Longitud de las cerdas	Color	Paquete	Peso/vol. de caja
<b>Escobas en ángulo Duo-Sweep despuntadas</b>					
36861	Escoba en ángulo Duo-Sweep despuntada de 16.51 cm con mango de metal de 76.2 cm	13.97 cm - 17.78 cm	00	12 pz	9.00/0.31
36865	Escoba en ángulo para barrido de intensidad media Duo-Sweep despuntada de 30.48 cm con mango de metal de 1.21 m	13.97 cm - 17.78 cm	00	12 pz	9.00/5.08
41082	Escoba Duo-Sweep despuntada de 30.48 cm con mango de fibra de vidrio de 1.21 m	13.97 cm - 17.78 cm	01, 02, 04, 05, 09, 14, 24, 68	12 pz	28.00/4.89
36867	Escoba en ángulo Duo-Sweep despuntada de 30.48 cm (cabezal únicamente)	13.97 cm - 17.78 cm	00, 01, 02, 04, 05, 09, 14, 24	12 pz	12.70/1.56
<b>Escobas en ángulo Duo-Sweep sin despuntar</b>					
36885	Escoba en ángulo para barrido de intensidad alta Duo-Sweep sin despuntar de 30.48 cm con mango de metal de 1.21 m	13.97 cm - 17.78 cm	00	12 pz	21.04/0.31
41083	Escoba Duo-Sweep sin despuntar de 30.48 cm con mango de fibra de vidrio de 1.21 m	13.97 cm - 17.78 cm	01, 02, 04, 05, 09, 14, 24, 68	12 pz	21.34/4.87
36868	Escoba en ángulo Duo-Sweep sin despuntar de 30.48 cm (cabezal únicamente)	13.97 cm - 17.78 cm	01, 02, 03, 04, 05, 09, 14	12 pz	12.44/1.43
<b>Mangos de repuesto</b>					
41225	Mango de fibra de vidrio de 1.21 m con punta Flex™ de bloqueo automático - 2.54 cm de diámetro	—	00*, 03, 04, 05, 09, 14	12 pz	10.50/0.64
3620294	Mango roscado de metal con recubrimiento de plástico de 1.21 m - 38.1/40.64 cm de diámetro	—	03	12 pz	8.00/0.46
3620194	Mango roscado de metal con recubrimiento de polvo de 1.21 m - 17.78/20.32 cm de diámetro	—	14	12 pz	7.85/0.71
<b>Escoba en ángulo reciclada</b>					
40650	Escoba en ángulo reciclada despuntada de 30.48 cm con mango de acero de 1.21 m	15.24 cm - 17.78 cm	00	12 pz	22.00/5.23

**Despuntadas**

Excelentes para la basura fina y el uso en superficies suaves

**Sin despuntar**

Excelente para basura de mayor tamaño y superficies ásperas: Las cerdas evitan el enredo en los extremos, lo que vuelve a este modelo perfecto para las aplicaciones en la parte trasera del hogar y al exterior

**Duo-Sweep® recta**

- Dos orificios para mangos: orificio vertical para barrido de uso general y orificio en ángulo para llegar a limpiar las esquinas, a lo largo de paredes o las zonas de difícil acceso
- Cerdas sintéticas despuntadas azules para basura fina
- Cerdas sintéticas duras negras de fácil limpieza para ampliar la vida útil de la escoba
- Duración garantizada comparable con la de hasta cuatro escobas de fibras maíz



N.º de producto	Descripción	Longitud de las cerdas	Color	Paquete	Peso/vol. de caja
<b>Escobas Duo-Sweep despuntadas</b>					
36859	Escoba para vestíbulo Duo-Sweep despuntada de 19.05 cm con mango de metal negro de 76.2 cm	10.16 cm	14	12 pz	9.00/1.33
36863	Escoba industrial liviana Duo-Sweep despuntada de 27.94 cm con mango de metal azul de 1.21 m	10.16 cm	14	12 pz	15.50/4.63
36853	Escoba industrial liviana Duo-Sweep despuntada de 27.94 cm (cabezal únicamente)	10.16 cm	14	12 pz	10.00/1.16
36883	Escoba para depósito Duo-Sweep despuntada de 33.02 cm con mango de metal azul de 1.21 m	17.78 cm	14	12 pz	17.00/3.92
36873	Escoba para depósito Duo-Sweep despuntada de 33.02 cm (cabezal únicamente)	17.78 cm	14	12 pz	9.00/1.47
<b>Escobas Duo-Sweep sin despuntar</b>					
36860	Escoba para vestíbulo Duo-Sweep sin despuntar de 19.05 cm con mango de metal negro de 76.2 cm	10.16 cm	03	12 pz	9.50/1.33
36864	Escoba industrial liviana Duo-Sweep sin despuntar de 27.94 cm con mango de metal azul de 1.21 m	10.16 cm	03	12 pz	16.00/4.47
36854	Escoba industrial liviana Duo-Sweep sin despuntar de 27.94 cm (cabezal únicamente)	10.16 cm	03	12 pz	10.90/1.01
36884	Escoba para depósito Duo-Sweep sin despuntar de 33.02 cm con mango de metal negro de 1.21 m	17.78 cm	03	12 pz	22.50/4.63
36874	Escoba para depósito Duo-Sweep sin despuntar de 33.02 cm (cabezal únicamente)	17.78 cm	03	12 pz	9.00/1.47
<b>Mangos de repuesto</b>					
41225	Mango de fibra de vidrio de 1.21 m con punta Flex™ de bloqueo automático – 2.54 cm de diámetro	—	00*, 03, 04, 05, 09, 14	12 pz	10.50/0.64
3620294	Mango roscado de metal con recubrimiento de plástico de 1.21 m – 38.1/40.64 cm de diámetro	—	03	12 pz	8.00/0.46
3620194	Mango roscado de metal con recubrimiento de polvo de 1.21 m – 17.78/20.32 cm de diámetro	—	14	12 pz	7.85/0.71



# ESCOBAS VERTICALES

## Mezcla de fibras naturales de maíz

- Mango de madera laqueada para uso intenso
- La escoba 41354 para depósito de alto rendimiento tiene bandas metálicas de sujeción y costura sintética resistente para el uso prolongado
- La escoba 41350 para conserje tiene un cabezal de abanico ancho para lograr un mayor alcance



## Fibras 100% naturales de maíz

- Fibras de maíz para escobas durables y resistentes
- Mango de madera laqueada para uso intenso



## Fibras sintéticas de maíz

- Cerdas de polipropileno en forma de "X" que permiten un barrido superior en alfombrados y tapetes de entrada
- Cerdas resistentes a productos químicos y líquidos; soportan temperaturas de hasta 225 °F (107.22 °C)
- Mango de madera
- Punta de metal para brindar mayor durabilidad



N.º de producto	Descripción	Costura	Color	Paquete	Peso/vol. de caja
<b>Escobas de mezcla de fibras naturales de maíz</b>					
36633	Escobilla de fibras de maíz de 25.4 cm	2 hileras	00	12 pz	4.40/0.42
3682	Escoba para vestíbulo de fibras de maíz de 1.01 m	3 hileras	00	12 pz	9.00/3.96
41349	Escoba para la limpieza de la casa de 1.39 m	3 hileras	67	12 pz	34.00/3.76
41352	Escoba para la limpieza de la casa de 1.39 m	4 hileras	00	12 pz	24.00/3.76
41350	Escoba para conserje de 1.42 m	5 hileras	67	12 pz	31.00/3.38
41354	Escoba para depósito de alto rendimiento de 1.42 m	4 hileras/1 sujeción de alambre	67	12 pz	36.75/4.76
<b>Escoba con fibras 100% naturales de maíz</b>					
40634	Escoba para conserje de 1.42 m	5 hileras	00	6 pz	15.00/2.57
<b>Escobas de fibras sintéticas de maíz</b>					
45643	Escoba para servicio doméstico con punta de metal de 1.21 m	Punta de alambre/metal	04	12 pz	18.86/3.44

# BARREDORES PARA PISOS



Solo Carlisle ofrece una amplia gama de barredores para pisos profesionales de gran calidad, durables y versátiles.

**Nuestra experiencia en la fabricación y nuestros conocimientos en el sector proporcionan ventajosas características que no encontrará en ningún otro lugar.**

## Omni Sweep®

- Exclusivo diseño patentado que combina las características de barrido de pisos de intensidad suave, media y alta en un práctico diseño integral
- Efectividad en todos los tipos de superficies de pisos
- Las cerdas cortas y resistentes de la parte de adelante arrastran la basura pesada
- Las largas cerdas para basura fina y media de la parte de atrás barren el polvo y las partículas finas



### Recorte en ángulo

Barrido rápido y eficaz



41881 con mango 40225

41880 con mango 40225

## Sweep Complete™

- Barredor para pisos durable y versátil con escurridor incorporado
- Con mango de aluminio de 3 piezas de 1.04 m y refuerzo
- Dos orificios para mangos que prolongan la vida útil del barredor



36219618

Los mangos se venden por separado; véanse las páginas 276 a 279 para obtener recomendaciones sobre los mangos



N.º de producto	Descripción	Longitud de las cerdas	Mango	Color	Paquete	Peso/vol. de caja
<b>Omni Sweep – Bloque de plástico</b>						
41880	Omni Sweep de 45.72 cm	4.14 cm - 6.04 cm	Roscado	00	12 pz	21.00/2.14
41881	Omni Sweep de 60.96 cm	4.14 cm - 6.04 cm	Roscado	00	12 pz	27.75/2.61
<b>Barredores para piso Sweep Complete</b>						
36219618	Barredor para piso Sweep Complete de 4.72 cm con escurridor	7.62 cm	Roscado	14	6 pz	17.47/1.95
36219624	Barredor para piso Sweep Complete de 60.96 cm con escurridor	7.62 cm	Roscado	14	6 pz	21.12/2.37



# BARREDORES PARA PISOS

## Barrido suave

- Uso recomendado: Eliminación de polvo y partículas finas en madera pulida, mármol, pisos de mosaicos y cerámicos
- Bloque de plástico de alto rendimiento resistente al fraccionamiento y astillado que no se ve afectado por la humedad
- Cerdas suaves y despuntadas



36204824

## Barrido de intensidad media

- Uso recomendado: Barrido general de pisos de cemento suave, madera sin pulir, pisos vinílicos y baldosas
- Bloques de plástico de alto rendimiento resistentes al fraccionamiento y astillado que no se ven afectados por la humedad
- La mezcla de cerdas de pelo de caballo y polipropileno resulta una mezcla perfecta de cerdas suaves para el polvo fino y cerdas duras para la basura de mayor peso
- Use las cerdas negras naturales de fibra de Tampico para la basura pesada
- Las cerdas negras de polipropileno son resistentes al aceite y al agua y a su vez mantienen la forma



40562

Los mangos se venden por separado; véanse las páginas 276 a 279 para obtener recomendaciones sobre los mangos



N.º de producto	Descripción	Mango	Color	Paquete	Peso/vol. de caja
<b>Barreadores para piso de intensidad suave</b>					
36204818	Bloque de espuma de 45.72 cm con cerdas de polipropileno gris; recorte de 7.62 cm	Cónico	23	12 pz	23.00/1.95
36204824	Bloque de espuma de 60.96 cm con cerdas de polipropileno gris; recorte de 7.62 cm	Cónico	23	12 pz	26.00/2.46
<b>Barreadores para piso de intensidad media</b>					
40564	Bloque de espuma de 45.72 cm con cerdas de fibra de Tampico negras; recorte de 7.62 cm	Cónico	00	12 pz	25.00/1.17
40565	Bloque de espuma de 60.96 cm con cerdas de fibra de Tampico negras; recorte de 7.62 cm	Cónico	00	12 pz	34.00/2.61
40561	Bloque de espuma de 45.72 cm con mezcla de cerdas de pelo de caballo y polipropileno; recorte de 7.62 cm	Cónico	00	12 pz	25.00/2.14
40562	Bloque de espuma de 60.96 cm con mezcla de cerdas de pelo de caballo y polipropileno; recorte de 7.62 cm	Cónico	00	12 pz	31.50/2.61
362208P18	Bloque de espuma de 45.72 cm con cerdas de polipropileno negras; recorte de 7.62 cm	Cónico	03	12 pz	23.00/2.02
362208P24	Bloque de espuma de 60.96 cm con cerdas de polipropileno negras; recorte de 7.62 cm	Cónico	03	12 pz	27.64/2.56



## Barrido intenso

- Uso recomendado: Uso exterior en superficies ásperas, como aceras y estacionamientos
- Para barrido en seco o húmedo
- Las cerdas de polipropileno (PPY) son duras y de gran perdurabilidad bajo condiciones de trabajo duras. Las cerdas de PPY son resistentes al aceite y el agua, lo que las vuelve ideales para la limpieza en la parte trasera del hogar
- Las cerdas de Palmira tienen una rigidez media y gran perdurabilidad bajo condiciones de trabajo duras
- Los bloques de plástico son extremadamente durables y resisten el agua, agrietamiento, fraccionamiento y astillado
- Los bloques de madera están hechos de madera dura laqueada natural

Bloque de plástico



Bloque de madera



Los mangos se venden por separado; véanse las páginas 276 a 279 para obtener recomendaciones sobre los mangos



N.º de producto	Descripción	Mango	Color	Paquete	Peso/vol. de caja
<b>Barredores para piso de intensidad alta</b>					
36207218	Barredor de cerdas de PPY de 45.72 cm con bloque de espuma; recorte de 8.25 cm	Cónico	00	12 pz	21.60/2.01
36207224	Barredor de cerdas de PPY de 60.96 cm con bloque de espuma; recorte de 8.25 cm	Cónico	00	12 pz	35.52/2.63
40621	Barredor de cerdas de Palmira de 45.72 cm con bloque de madera dura; recorte de 8.89 cm	Roscado/cónico	00	12 pz	24.00/2.14
45222	Barredor de cerdas de Palmira de 60.96 cm con bloque de madera dura; recorte de 8.89 cm	Roscado/cónico	00	12 pz	43.00/3.63
367618	Barredor de cerdas de PPY de 45.72 cm con bloque de madera dura; recorte de 8.25 cm	Roscado/cónico	24	12 pz	20.00/2.27
367624	Barredor de cerdas de PPY de 60.96 cm con bloque de madera dura; recorte de 8.25 cm	Roscado/cónico	24	12 pz	29.26/2.46



# RECOGEDORES Y BARREDORES

## Conjuntos de escoba y recogedor para vestíbulo

- Escobas y recogedores para vestíbulo con mangos en secciones que le brindan una reducción del 50% en el tamaño de la caja; el cubo más pequeño ahorra espacio en el depósito y en los costos de envío
- Los recogedores para vestíbulo giran y se bloquean en el lugar durante el uso y se liberan para transportarse o vaciarse de forma sencilla
- Los mangos presentan un orificio para colgar giratorio en la parte superior para su guardado

### El conjunto 361415 incluye lo siguiente:

- Borde aserrado que le permite peinar las cerdas de la escoba y dejar caer la basura en el recogedor
- Práctico sujetador para colocar la escoba y guardarla de forma conveniente
- Mango de dos piezas de 76.2 cm hecho de acero con recubrimiento vinílico

### El conjunto 361416 incluye lo siguiente:

- Cabezal de posición ajustable para un uso más funcional en esquinas y debajo de mostradores o mesas
- Práctico sujetador para colocar la escoba y guardarla de forma conveniente
- Embalaje apto para colocar en estantes



361415



361416



Negro(03)

N.º de producto	Descripción	Material	Estilo	Color	Paquete	Peso/vol. de caja
<b>Conjuntos de escoba y recogedor para vestíbulo</b>						
361415	Conjunto de escoba Duo-Sweep y recogedor para vestíbulo Duo-Pan™	Plástico	Vestíbulo	03	1 pz	3.75/0.46
361412	Sujetador para mango de escoba para el modelo 361415	—	—	03	12 pz	5.04/0.16
361416	Conjunto de escoba y recogedor para vestíbulo Duo-Pan™ II	Plástico	Vestíbulo	03	4 pz	12.00/1.56



## Recogedores de mano o para vestíbulo

- Los recogedores están disponibles en formato metálico o plástico y también en su modelo para vestíbulo o de mano “que puede levantarse”
- El recogedor (361437) presenta un orificio para mango roscado de 90° que sirve para convertirse en un recogedor para vestíbulo económico
- El recogedor 361420 presenta un mango de 2 piezas que reduce el tamaño de la caja, lo que permite ahorrar espacio en el depósito y en los costos de envío



## Barredores para piso

- El barredor mecánico sin cepillo presenta hojas de caucho que no dejan marcas y recogen las partículas finas y la basura pesada de varios tipos de superficies de pisos
- Cubos para basura de gran capacidad que limpian profundamente las hojas a medida que giran; no vuelven a depositar la basura como los barredores tradicionales
- Puertas que se abren fácilmente con un toque para vaciar la basura
- Embalaje apto para colocar en estantes



N.º de producto	Descripción	Material	Estilo	Color	Paquete	Peso/vol. de caja
<b>Recogedores de mano o para vestíbulo</b>						
36142003	Recogedor para vestíbulo con mango de 2 piezas	—	Vestíbulo	03	1 pz	2.53/0.47
361437	Recogedor plástico con recubrimiento de caucho ancho de 30.48 cm	Plástico	De mano	03	24 pz	12.96/3.13
36236	Recogedor de metal de 30.48 cm	Acero pesado	De mano	03	12 pz	14.04/2.08
361410	Recogedor para vestíbulo de plástico Duo-Pan™ de 30.48 cm con mango de metal	Plástico	Vestíbulo	03	6 pz	14.50/2.05
36141003-1	Recogedor para vestíbulo de plástico Duo-Pan™ de 30.48 cm con mango de metal	Plástico	Vestíbulo	—	1 pz	3.02/1.16
40663	Recogedor para vestíbulo de acero ancho de 30.48 cm con mango de acero	Mango de acero	Vestíbulo	00	6 pz	26.00/4.29
<b>Barredores para piso</b>						
36399	Barredor para múltiples superficies de 24.13 cm	—	—	14	4 pz	10.30/0.91
36400	Barredor para múltiples superficies de 30.48 cm	—	—	14	4 pz	12.0/1.56



# CEPILLOS PARA FREGAR EL PISO

## Cepillos de superficie doble

- Uso recomendado: Limpieza de pisos de cocina, debajo de mostradores, alrededor de equipos y a lo largo de zócalos
- Los cepillos para fregar el piso presentan tres superficies de cepillado diferentes para limpiar con tres ángulos diferentes
- Bloques de plástico no absorbentes y cerdas sintéticas que se lavan fácilmente y evitan la acumulación de moho y humedad



**MÁS VENDIDO**

40423

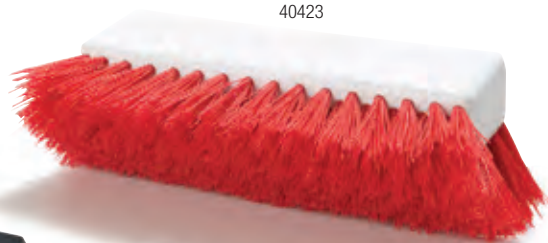

40422



36190

## Cepillos para fregar

- Uso recomendado: Limpieza de pisos de cocina, debajo de mostradores, alrededor de equipos y a lo largo de zócalos
- Las cerdas de polipropileno (PPY) son duras y de gran perdurabilidad bajo condiciones de trabajo duras. Las cerdas de PPY son resistentes al aceite y el agua, lo que las vuelve ideales para la limpieza en la parte trasera del hogar
- Las cerdas de fibra de Tampico proporcionan durabilidad y alta resistencia a los disolventes y el calor
- Las cerdas de Palmira tienen una rigidez media y gran perdurabilidad bajo condiciones de trabajo duras
- Bloque de madera natural



Los mangos se venden por separado; véanse las páginas 276 a 279 para obtener recomendaciones sobre los mangos

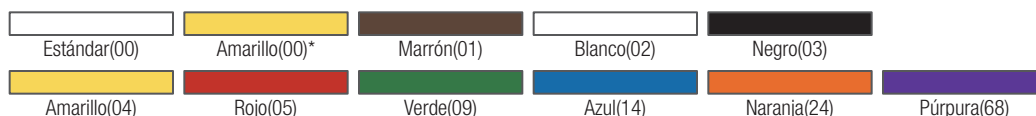

N.º de producto	Descripción	Mango	Color	Paquete	Peso/vol. de caja
<b>Cepillos de superficie doble</b>					
40423	Cepillo para fregar pisos Hi-Lo de 25.4 cm	Roscado	01, 02, 03, 04, 05, 09, 24, 68	12 pz	16.00/1.28
36197	Cepillo para fregar de superficie doble de 25.4 cm	Roscado	14	12 pz	14.14/1.95
36190	Cepillo para fregar de superficie doble de 25.4 cm con escurridor	Roscado	14	12 pz	13.75/1.56
40422	Cepillo para fregar de superficie doble de 25.4 cm con cerdas en los extremos	Roscado	00*, 05, 09, 14	12 pz	16.45/1.34
<b>Cepillos para fregar pisos y cubiertas</b>					
36175	Bloque de madera de 25.4 cm con cerdas de polipropileno duras	Roscado/cónico	14	12 pz	11.50/0.75
36275	Bloque de madera de 30.48 cm con cerdas de polipropileno duras	Roscado/cónico	14	12 pz	14.50/0.97
36193	Bloque de madera de 25.4 cm con cerdas de Tampico	Roscado/cónico	00	12 pz	11.75/0.82
36192	Bloque de madera de 25.4 cm con cerdas de Palmira	Roscado/cónico	00	12 pz	12.00/0.87
36292	Bloque de madera de 30.48 cm con cerdas de Palmira	Roscado/cónico	00	12 pz	15.00/0.97

## Cepillos giratorios para piso

- El diseño patentado\* gira hacia un lado para limpiar zócalos, paredes y alrededor de equipos de cocina, y otros lugares de difícil acceso

\*EE. UU. N.º de patente 4763377



## Cepillos para juntas y cerámicos

- El cepillo 365320 tiene cerdas rizadas duras de Nylon con corte biselado y un cabezal giratorio para alcanzar zonas de difícil acceso
- El cepillo 41323 presenta un raspador moldeado para la suciedad difícil y puede usarse solo o con un mango roscado. Las resinas de base usadas para el bloque y las cerdas cumplen con las disposiciones de la FDA



Los mangos se venden por separado; véanse las páginas 276 a 279 para obtener recomendaciones sobre los mangos

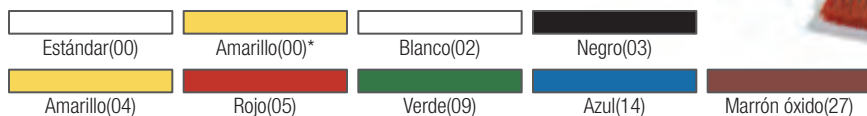

N.º de producto	Descripción	Mango	Color	Paquete	Peso/vol. de caja
<b>Cepillos giratorios para piso</b>					
365300*	Cepillo giratorio para el fregado diario de alto rendimiento de 20.32 cm con cerdas ásperas de Nylon	Roscado	14	12 pz	9.50/0.68
365310*	Cepillo para fregar giratorio de 20.32 cm con cerdas ásperas y gruesas de Nylon	Roscado	27	12 pz	9.50/0.68
40430	Cepillo para el fregado en cualquier lugar de 22.86 cm con cerdas duras de polipropileno	Roscado	00*	12 pz	13.00/1.83
36219663	Cepillo para fregar giratorio relleno de polipropileno de 20.32 cm con mango de 1.21 m	—	00	4 pz	6.12/1.84
<b>Cepillos para juntas y cerámicos</b>					
365320	Cepillo para línea de juntas con cabezal giratorio de 19.05 cm con cerdas de Nylon	Roscado/cónico	03	12 pz	3.60/0.33
365351	Cepillo para juntas de 21.59 cm con cerdas de Nylon	—	03	24 pz	2.00/0.26
41323	Cepillo para juntas y cerámicos de 22.86 cm	Roscado	02, 04, 05, 09, 14	12 pz	7.50/0.44



# ESCURRIDORES DE PISO

## Escurreidores dobles de espuma con estructura de metal

- Neopreno negro fuerte para la eliminación de suciedad, agua y residuos altamente resistentes en superficies desparejas
- Flexibilidad media y sin marcas



## Escurreidor doble de espuma de caucho de musgo con estructura de metal

- El escurridor de espuma de musgo está diseñado para pisos de superficies suaves, desparejas y con juntas
- La espuma de musgo roja es resistente al aceite y la grasa

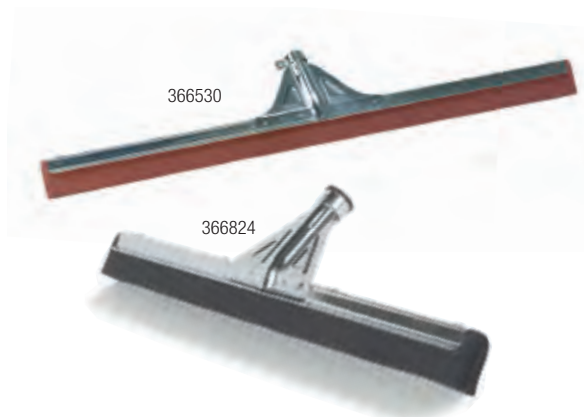

Los mangos se venden por separado; véanse las páginas 276 a 279 para obtener recomendaciones sobre los mangos

Estándar(00)

N.º de producto	Descripción	Mango	Color	Paquete	Peso/vol. de caja
<b>Escurreidores dobles de espuma con estructura de metal</b>					
40081	Escurreidor doble de espuma de goma de neopreno de 45.72 cm	Cónico de 2.87 cm	00	6 pz	9.20/0.77
40082	Escurreidor doble de espuma de goma de neopreno de 60.96 cm	Cónico de 2.87 cm	00	6 pz	14.00/1.00
40083	Escurreidor doble de espuma de goma de neopreno de 76.2 cm	Cónico de 2.87 cm	00	6 pz	14.20/1.25
40107	Repuesto de escurridor doble de espuma de goma neopreno de 45.72 cm	—	00	12 pz	1.55/0.20
40108	Repuesto de escurridor doble de espuma de goma de neopreno de 60.96 cm	—	00	12 pz	2.01/0.20
40109	Repuesto de escurridor doble de espuma de goma de neopreno de 76.2 cm	—	00	12 pz	3.00/0.32
<b>Escurreidor doble de espuma de caucho de musgo con estructura de metal</b>					
366318	Escurreidor negro de espuma de caucho suave de 45.72 cm	Cónico de 2.38 cm	00	10 pz	5.80/0.54
366324	Escurreidor negro de espuma de caucho suave de 55.88 cm	Cónico de 2.38 cm	00	10 pz	8.30/1.03
366824	Escurreidor negro de espuma de caucho suave de alta resistencia de 55.88 cm	Roscado	00	10 pz	12.00/1.03
366330	Escurreidor negro de espuma de caucho suave reforzado de 76.2 cm	Cónico de 2.38 cm	00	10 pz	16.00/1.58
366530	Escurreidor rojo de espuma de caucho reforzado de 76.2 cm	Cónico de 2.38 cm	00	10 pz	16.00/1.58



### Escurreidor doble de espuma de caucho con estructura de plástico

- Su construcción totalmente de plástico impide la oxidación o flexión, y ayuda a evitar chispas peligrosas al limpiar líquidos inflamables
- Disponible en colores para cumplir con las directrices de HACCP
- Para superficies desparejas o suaves

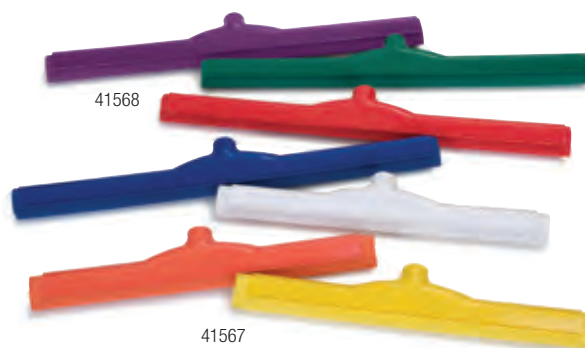

### Escurreidor doble de espuma de caucho de musgo con estructura de plástico

- La suave espuma doble es resistente al aceite y la grasa
- Su construcción totalmente de plástico impide la oxidación o flexión, y ayuda a evitar chispas peligrosas al limpiar líquidos inflamables
- Para superficies desparejas o suaves



### Escurreidor doble de espuma de caucho y cepillo con estructura de plástico

- Use el lado con cepillo para eliminar residuos resistentes y el lado con escurreidor para secar el piso
- Su construcción totalmente de plástico impide la oxidación o flexión, y ayuda a evitar chispas peligrosas al limpiar líquidos inflamables

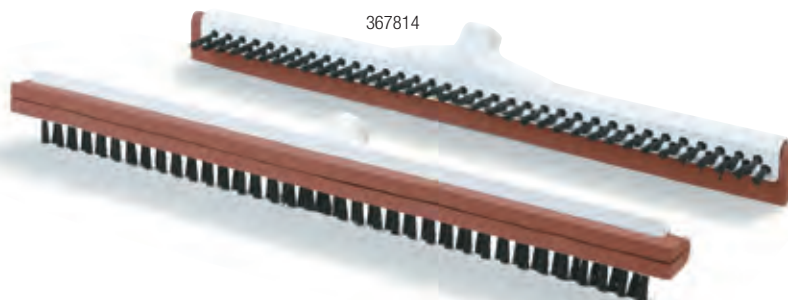

Los mangos se venden por separado; véanse las páginas 276 a 279 para obtener recomendaciones sobre los mangos

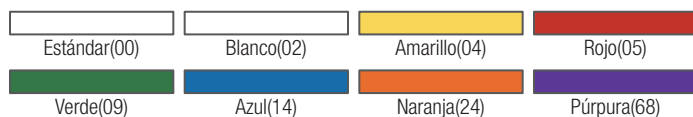

N.º de producto	Descripción	Mango	Color	Paquete	Peso/vol. de caja
<b>Escurreidor doble de espuma de caucho con estructura de plástico</b>					
41567	Escurreidor de piso doble de espuma de caucho de 45.72 cm	Roscado	02, 04, 05, 09, 14, 24, 68	6 pz	4.40/0.67
41568	Escurreidor de piso doble de espuma de caucho de 60.96 cm	Roscado	02, 04, 05, 09, 14, 24, 68	6 pz	5.27/0.87
<b>Escurreidor doble de espuma de caucho de musgo con estructura de plástico</b>					
366918	Escurreidor rojo de espuma de caucho de 45.72 cm	Roscado de 2.38 cm	00	10 pz	7.50/1.34
366922	Escurreidor rojo de espuma de caucho de 55.88 cm	Roscado de 2.38 cm	00	10 pz	10.60/1.97
<b>Escurreidor doble de espuma de caucho/cepillo con estructura de plástico</b>					
367814	Escurreidor doble rojo de espuma de caucho roja de 35.56 cm	Roscado	00	10 pz	6.30/1.05
367818	Escurreidor doble rojo de espuma de caucho roja de 35.56 cm	Roscado	00	10 pz	6.30/1.05



# ESCURRIDORES DE PISO

## Escurreidor de caucho de extremos curvos con estructura de metal

- Diseño de hoja de caucho simple
- Extremos curvos que permiten controlar mejor los líquidos
- Para superficies suaves
- Goma de caucho roja que no deja marcas y resiste el uso de gran intensidad



## Escurreidor de caucho de una pieza con estructura de plástico

- Su construcción totalmente de plástico impide la oxidación o flexión, y ayuda a evitar chispas peligrosas al limpiar líquidos inflamables
- Disponible en colores para cumplir con las directrices de HACCP
- Para superficies suaves



Los mangos se venden por separado; véanse las páginas 276 a 279 para obtener recomendaciones sobre los mangos

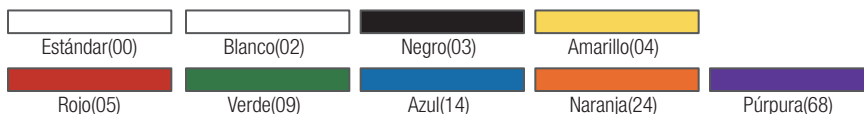

N.º de producto	Descripción	Mango	Color	Paquete	Peso/vol. de caja
<b>Escurreidor simple de caucho de extremos curvos con estructura de metal</b>					
36324C	Escurreidor de caucho negro de extremos curvos de 60.96 cm	Cónico de 2.87 cm	00	6 pz	15.00/0.35
36336C	Escurreidor de caucho negro de extremos curvos de 91.44 cm	Cónico de 2.87 cm	00	6 pz	22.00/0.37
40078	Escurreidor de goma de caucho rojo de extremos curvos de 60.96 cm	Cónico de 2.87 cm	00	6 pz	15.00/1.00
<b>Escurreidor de caucho de una pieza con estructura de plástico</b>					
36567	Escurreidor de caucho de una pieza sólida de 50.8 cm	Roscado	02, 03, 04, 05, 09, 14, 24, 68	6 pz	5.50/0.51
36568	Escurreidor de caucho de una pieza sólida de 60.96 cm	Roscado	02, 03, 04, 05, 09, 14, 24, 68	6 pz	6.50/0.61

## Escurreidor recto de caucho con estructura de metal

- Construcción durable
- Hoja de goma de caucho roja simple que no deja marcas con flexibilidad media
- Estructura de acero resistente con recubrimiento de polvo rojo



40076

## Cepillo y escurreidor VersaClean™

- ¡Es una escoba, un cepillo para fregar y un escurreidor todo en uno! Puede usarse en superficies secas o húmedas
- Las exclusivas cerdas de caucho sintético que no dejan marcas pueden generar carga electrostática para recoger pelo u otros residuos livianos de las superficies de pisos suaves o duros
- Las durables cerdas son excelentes para el fregado
- Además, es apto para lavavajillas, lo que convierte a este producto en una de las opciones de escoba y cepillo más higiénicas del mercado
- Resistente a la mayoría de los productos químicos y soporta temperaturas de hasta 212 °F (100 °C)



36596

36592



El escurreidor limpia superficies húmedas rápidamente



Recoge la basura liviana de alfombras, tapetes o pisos descubiertos



Usar como agitador para manchas rebeldes en cerámicos o cemento



El escurreidor de una pieza incorporado es adecuado para superficies de cemento grueso

Los mangos se venden por separado; véanse las páginas 276 a 279 para obtener recomendaciones sobre los mangos

Estándar(00)

N.º de producto	Descripción	Mango	Color	Paquete	Peso/vol. de caja
<b>Escurreidor simple recto de caucho con estructura de metal</b>					
40075	Escurreidor rojo recto de goma de 45.72 cm	Cónico de 2.87 cm	00	6 pz	10.95/0.77
40076	Escurreidor rojo recto de goma de 60.96 cm	Cónico de 2.87 cm	00	6 pz	14.15/0.99
40077	Escurreidor rojo recto de goma de 91.44 cm	Cónico de 2.87 cm	00	6 pz	23.00/1.46
<b>Cepillo y escurreidor VersaClean</b>					
36592	Cepillo con escurreidor VersaClean	Roscado	03	12 pz	11.00/1.08
36596	Cepillo con escurreidor VersaClean	Roscado	03	12 pz	14.00/1.42



# MANGOS

Carlisle ofrece **una amplia selección de mangos de calidad profesional** que incluyen fibra de vidrio, plástico, metal, madera dura y son telescópicos.

## Mangos de fibra de vidrio codificados por colores

- Durables para el uso intenso
- Para usar con escobillones, barredores, escurridores y cepillos para fregar el piso
- Los mangos de fibra de vidrio están disponibles de la siguiente forma: roscados, cónicos/roscados y telescópicos
- El mango con punta Flex de bloqueo automático ofrece una mayor flexibilidad y reduce la tensión en el mango

## Mangos de plástico

- Una variedad de tamaños con punta roscada reforzada
- Para uso ligero

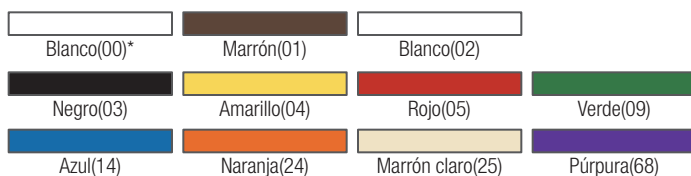

N.º de producto	Descripción	Diámetro	Estilo	Color	Paquete	Peso/vol. de caja
<b>Mangos de fibra de vidrio codificados por colores</b>						
41225	Mango de fibra de vidrio de 1.21 m con punta Flex de bloqueo automático	2.54 cm	Roscado	00*, 04, 05, 09, 14	12 pz	10.50/0.64
40225	Mango de fibra de vidrio de 1.52 m con punta Flex de bloqueo automático	2.54 cm	Roscado	01, 02, 03, 04, 05, 09, 14, 24, 25, 68	12 pz	13.00/0.80
40227	Mango de fibra de vidrio relleno de espuma sólida de 1.52 m con punta Flex de bloqueo automático	2.54 cm	Cónico/roscado	02, 04, 05, 09, 14	12 pz	16.00/0.80
40220	Mango de fibra de vidrio de 1.52 m	2.54 cm	Cónico/roscado	01, 02, 04, 05, 09, 14	12 pz	12.00/2.14
40210	Mango de fibra de vidrio económico de 1.52 m	2.38 cm	Roscado hembra	01, 02, 04, 05, 09, 14	12 pz	10.26/0.89
41020	Mango de fibra de vidrio telescópico roscado de 1.37 m a 2.43 m	2.54 cm	Telescópico roscado	01, 02, 04, 05, 09, 14	12 pz	28.00/1.00
<b>Mangos de plástico</b>						
40230	Mango de plástico de 91.44 cm con punta reforzada	2.54 cm	Roscado	00*	12 pz	17.70/0.55
40233	Mango de plástico de 1.21 m con punta reforzada	2.54 cm	Roscado	00*	12 pz	22.00/0.76
40232	Mango de plástico de 1.52 m con punta reforzada	2.54 cm	Roscado	00*	12 pz	27.00/0.91

FIBRA DE VIDRIO

PLÁSTICO

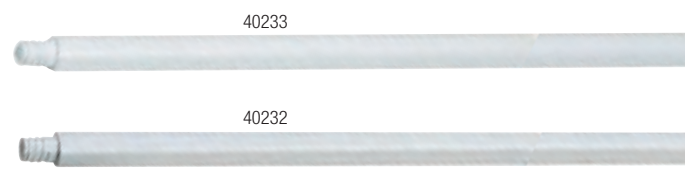



3620194



3620294

METAL

### Mangos de metal recubiertos

- Livianos y económicos
- Tapa para colgar de plástico



365408



41020

TELESCÓPICO

### Mangos telescópicos

- Se ajustan rápidamente a la longitud necesaria
- Extremo roscado estándar
- Ideal para cepillos y escurridores para ventanas

### Mango de aluminio de 3 piezas

- Utiliza conectores de metal en forma de y para asegurar las secciones
- Tamaño compacto que permite ahorrar en costos de envío
- Embalaje apto para colocar en estantes



40224

Estándar(00)	Marrón(01)	Blanco(02)	Amarillo(04)
Rojo(05)	Verde(09)	Azul(14)	Marrón claro(24)

N.º de producto	Descripción	Diámetro	Estilo	Color	Paquete	Peso/vol. de caja
<b>Mangos de metal recubiertos</b>						
3620194	Mango de metal con recubrimiento de polvo liviano de 1.21 m con punta de plástico	2.23 cm	Roscado	14	12 pz	7.85/0.71
3620294	Mango de metal con recubrimiento de plástico de 1.21 m	2.38 cm	Roscado	03	12 pz	8.00/0.46
<b>Mangos telescópicos</b>						
365408	Mango telescópico de aluminio de 1.37 m a 2.43 m con uniones de bloqueo	2.54 cm	Mango cónico europeo/roscado estándar	00	10 pz	11.90/0.48
41020	Mango telescópico de fibra de vidrio de 1.37 m a 2.43 m	2.54 cm	Roscado	01, 02, 04, 05, 09, 14, 25	12 pz	28.00/1.00
<b>Mango de aluminio de 3 piezas</b>						
40224	Mango de aluminio de 3 piezas de 1.52 m con roscado estándar	2.54 cm	Roscado	00	12 pz	13.00/0.80



# MANGOS Y ACCESORIOS

## Mangos de madera

- Hechos de madera dura laqueada
- Disponibles en una amplia selección de estilos cónicos y roscados estándar, además de nuestro estilo Anchor™
- Opción económica



MADERA

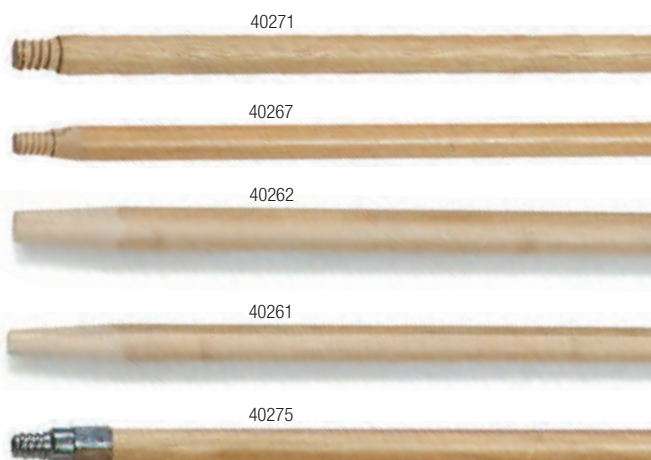

## Mangos de trapeadores para el polvo

- Disponibles en madera, fibra de vidrio y metal recubierto
- Movimiento de 360° para una limpieza rápida y sencilla
- El producto 364105 cuenta con un conector flexible

Estándar(00)	Blanco(02)	Negro(03)
Amarillo(04)	Rojo(05)	Verde(09)
Azul(14)	Naranja(24)	Púrpura(68)

TRAPEADOR PARA EL POLVO



N.º de producto	Descripción	Diámetro	Estilo	Color	Paquete	Peso/vol. de caja
<b>Mangos roscados de madera</b>						
40271	Mango de madera de 1.52 m	2.38 cm	Roscado	00	12 pz	13.36/0.49
40267	Mango de madera de 1.52 m	2.87 cm	Roscado	00	12 pz	16.00/0.62
<b>Mangos roscados de metal</b>						
40275	Mango de madera con punta de metal de 1.01 m	2.23 cm	Roscado de metal	00	12 pz	9.65/0.40
45267	Mango de madera de 1.52 m con punta de metal	2.38 cm	Roscado de metal	00	12 pz	13.75/0.49
<b>Mangos cónicos</b>						
40261	Mango de madera de 1.37 m	2.87 cm	Cónico	00	12 pz	15.00/0.59
40262	Mango de madera de 1.52 m	2.87 cm	Cónico	00	12 pz	16.80/0.66
<b>Mangos de trapeadores para el polvo</b>						
364105	Mango de trapeador para el polvo de metal con recubrimiento vinílico de 1.52 m con conector flexible	2.38 cm	—	00	12 pz	15.00/2.10
45850	Mango de trapeador para el polvo de madera de 1.52 m con conector de enganche a presión	2.38 cm	—	00	12 pz	20.00/1.63
362013	Mango de trapeador para el polvo de metal con recubrimiento vinílico de 1.52 m con conector de enganche a presión	2.38 cm	—	00	12 pz	20.10/2.54
<b>Mangos de trapeadores para el polvo de fibra de vidrio</b>						
362113	Mango de trapeadores para el polvo de fibra de vidrio de 1.52 m	2.54 cm	—	02, 03, 04, 05, 09, 14, 24, 68	12 pz	25.00/3.46

## Sistema de sujeción de escoba y cepillo Roll 'N Grip™

- El sujetador ajustable presenta una variedad de diámetros de mangos diferentes
- Incluye un gancho práctico para instrumentos y cepillos (se encuentran a disposición ganchos y agarradores adicionales para realizar pedidos especiales)
- Los orificios de agarre del sujetador tienen 40.64 cm en el centro (tornillos de sujeción incluidos)

40731



## Roll 'N Grip Plus

- Hecho de caucho y ABS liviano y durable
- Ganchos para colgar que se pliegan para artículos pequeños
- Para uso en temperaturas de -4 °F (-20 °C) a 176 °F (80 °C)
- Las sujeciones permiten colocar artículos de 12.7/20.32 - 2.54-0.63 cm de diámetro y de 181 g - 3.72 kg
- Los ganchos para colgar pueden sostener hasta 680 g cada uno

40737



## Sujetador de cepillos codificado por colores

- Aluminio pesado
- Estructura de gran profundidad (5.08-0.63 cm) que sobresale de la pared para permitir que los cepillos se cuelguen con las cerdas mirando hacia la pared
- Permite colgar hasta 10 artículos
- Los orificios de sujeción tienen 40.64 cm en el centro (tornillos de sujeción incluidos)
- Disponible en 5 colores para cumplir con las directrices de HACCP

40735



Estándar(00)	Aluminio(00)*	Amarillo(04)	Rojo(05)	Verde(09)	Azul(14)
--------------	---------------	--------------	----------	-----------	----------

N.º de producto	Descripción	Color	Paquete	Peso/vol. de caja
<b>Sistema de sujeción de escoba y cepillo Roll 'N Grip</b>				
40731	Sistema de sujeción de escoba y cepillo Roll 'N Grip de 45.72 cm	00	12 pz	9.00/1.06
40732	Rodillo de repuesto para Roll 'N Grip (2 por paquete) con 4 tornillos para madera	00	12 pk	3.35/0.30
40733	Ganchos de repuesto para Roll 'N Grip (2 por paquete) con 4 tornillos para madera	00	12 pk	0.50/0.16
<b>Roll 'N Grip Plus</b>				
40737	Sujetador de escoba y cepillo Roll 'N Grip Plus de 40.64-1.27 cm	00	24 pz	35.00/2.68
<b>Sujetador de cepillos codificado por colores</b>				
40735	Sujetador de cepillos de 43.18 cm	00*, 04, 05, 09, 14	12 pz	3.50/0.77



# SISTEMA Y TRAPEADORES PARA EL POLVO DE MICROFIBRA

## Trapeador para secado de microfibra

- Extremo en bucle con centro de microfibra que atrae el polvo como un imán
- Se adhiere rápidamente al cabezal de aluminio
- Apto para lavado en máquina



3633118

## Trapeador húmedo de microfibra

- Seca más rápido y limpia más profundamente que un trapeador tradicional
- Apto para lavado en máquina y conserva la eficacia luego de más de 500 lavados
- Se adhiere rápidamente al cabezal de aluminio



3633218

3633519

## Cabezales y mango telescópico de trapeadores de microfibra planos de aluminio

### Cabezales de trapeadores

- Construcción resistente y mecanismo giratorio
- Para el uso con trapeadores planos de microfibra húmedos y secos

### Mango

- Mango telescópico de 1.77 m para el uso con cabezales de trapeadores planos de aluminio



3633670

3633519

Los mangos se venden por separado; véanse las páginas 276 a 279 para obtener recomendaciones sobre los mangos



N.º de producto	Descripción	Mango	Color	Paquete	Peso/vol. de caja
<b>Trapeadores para secado de microfibra</b>					
3633118	Almohadilla para trapeador de secado de microfibra de 45.72 cm	—	14	12 pz	3.10/0.41
3633124	Almohadilla para trapeador de secado de microfibra de 60.96 cm	—	14	12 pz	4.25/0.80
3633136	Almohadilla para trapeador de secado de microfibra de 91.44 cm	—	14	12 pz	6.55/0.90
<b>Trapeadores húmedos de microfibra</b>					
3633218	Almohadilla para trapeador húmedo de microfibra de 45.72 cm	—	05, 09, 14	12 pz	2.10/0.21
3633224	Almohadilla para trapeador húmedo de microfibra de 60.96 cm	—	14	12 pz	2.80/0.33
<b>Cabezales de trapeadores planos de aluminio</b>					
3633519	Cabezal de trapeador plano de aluminio de 45.72 cm	3633670	00	12 pz	8.60/0.98
3633525	Cabezal de trapeador plano de aluminio de 60.96 cm	3633670	00	12 pz	10.90/1.25
3633537	Cabezal de trapeador plano de aluminio de 91.44 cm	3633670	00	12 pz	13.30/1.92
<b>Mango telescópico</b>					
3633670	Mango telescópico de aluminio de 1.77 m	—	00	12 pz	3.70/1.20



## Cubo de carga para microfibras

- Cubo rectangular con capacidad para 22.72 l
- Incluye tapa de plástico que se engancha a presión para escurridores y limpiadores de ventanas
- Graduaciones moldeadas
- Mango ergonómico para el transporte sencillo



3633019

## Trapeadores para el polvo y estructuras con amarre posterior

- Opción económica de trapeador para el polvo de algodón con amarre posterior completo
- Estructura hecha de metal pesado
- Revestimiento de zinc que reduce la oxidación y corrosión



3647524

41672

## Trapeador para polvo en cuña

- Trapeador para polvo de algodón con estructura
- Orificio para mango roscado
- Para zonas de difícil acceso



36490

Los mangos se venden por separado; véanse las páginas 276 a 279 para obtener recomendaciones sobre los mangos



N.º de producto	Descripción	Mango	Color	Paquete	Peso/vol. de caja
<b>Cubo rectangular para microfibras</b>					
3633019	Cubo rectangular para microfibras de 22.71 l	—	23	3 pz	12.50/1.15
<b>Trapeadores para el polvo con amarre posterior de línea de valor</b>					
3647524	Trapeador para el polvo de 60.96 cm; se inserta a una estructura de 12.7 cm de ancho	—	00	12 pz	15.96/1.08
3647536	Trapeador para el polvo de 91.44 cm; se inserta a una estructura de 12.7 cm de ancho	—	00	12 pz	18.96/1.42
3647548	Trapeador para el polvo de 1.21 m; se inserta a una estructura de 12.7 cm de ancho	—	00	12 pz	24.96/1.83
<b>Trapeador para polvo en cuña</b>					
36490	Trapeador para polvo en cuña	Roscado	00	12 pz	7.20/1.07
36490R	Repuesto de trapeador en cuña	Roscado	00	12 pz	5.04/1.07
<b>Estructuras de trapeadores para el polvo</b>					
41672	Estructura de trapeador de 60.96 cm; 12.7 cm de ancho	A presión/flexible	00	12 pz	12.75/0.42
41673	Estructura de trapeador de 91.44 cm; 12.7 cm de ancho	A presión/flexible	00	12 pz	17.00/0.62
3647248	Estructura de trapeador de 1.21 m; 12.7 cm de ancho	A presión/flexible	00	12 pz	24.00/1.01



# GUÍA DE TRAPEADO EN HÚMEDO

## Trapeado general

Elija los trapeadores de alta absorbencia, liberación y durabilidad. Si se cuenta con instalaciones para el lavado, es útil aprovechar la ventaja de los trapeadores que pueden lavarse para ahorrar dinero. Para obtener mayor rendimiento y durabilidad, elija un trapeador de rayón o mezcla sintética con extremo en bucle y bandas inferiores tejidas.

## Hilado

- Es importante elegir el trapeador adecuado para obtener la máxima eficacia
- Algunos hilados naturalmente realizan tareas de limpieza específicas de mejor manera que otros

## Capas de hilo

- Las capas de hilo son la cantidad de hebras entrelazadas que conforman una simple hebra de hilo
- Si bien la mayor cantidad de capas otorga mayor fuerza, no siempre significa que el hilo es de mayor calidad
- Una mayor cantidad de hebras puede añadir durabilidad, pero reduce la absorbencia
- Resulta una opción más adecuada y rentable elegir un hilo de mayor calidad que una mayor cantidad de hilos de menor calidad

## Torsión

- La "torsión" de un hilo significa cuán fuertemente se entrelazan las fibras
- Un hilo de gran torsión puede tener más fuerza y durar más, pero puede tener menor absorbencia
- La mejor opción está determinada por el tipo y la calidad del hilo, así como la construcción del trapeador
- Los trapeadores con construcción de extremo en bucle permiten la torsión floja sin deshilachado

Use la guía que se incluye a continuación como ayuda para elegir los productos adecuados para las necesidades de sus pisos.

## Trapeado con acabado

Para aplicaciones de trapeado con acabado, busque un trapeador sintético o de rayón. Estos trapeadores ofrecen una alta absorbencia y liberación. Para asegurarse de alcanzar la máxima cobertura del piso con la menor cantidad de pasadas, elija hilados con banda inferior y extremo en bucle.

	Ventajas	Desventajas	Uso
<b>Algodón</b>	Adecuada absorbión y retención con encogimiento limitado y un bajo costo inicial.	Se requiere un período de interrupción. Los hilados de secado lento conducen a la humedad y el deterioro. Pelusas.	Diseño para uso general. Fregado y limpieza de líquidos.
<b>Material sintético</b>	Las fibras de gran estabilidad ofrecen una excelente fuerza de tensión sin pelusas.	Mayor costo. Absorción escasa.	Superficies ásperas.
<b>Algodón Mezcla sintética</b>	Excelente opción de rendimiento, precio y durabilidad. Las fibras sintéticas ofrecen durabilidad y opciones de colores.	Posible encogimiento.	Solicitado por profesionales que requieren mejores trapeadores que perduren por más tiempo.
<b>Rayón</b>	Rápida absorción y fácil liberación. Secado rápido y resistencia a la humedad. Hilados más limpios con menos pelusa.	Se encoge cuando se lava y tiene menor retención de líquidos.	Uso en la aplicación de líquidos como desinfectantes o acabados de pisos.



La mayoría de nuestros trapeadores están hechos de material reciclado.

## Estilos de banda



### Banda ancha

Malla con recubrimiento vinílico 12.7 cm de ancho



### Banda angosta

Cinta de poliéster texturada. 3.17 cm de ancho



### Punta con tornillo

Cinta de poliéster texturada con un tornillo de metal en la sujeción. 3.17 cm de ancho

### Mango - Estilo de horquilla



### Mango - Liberación/cambio rápido



### Mango - Para roscar



## Extremo recortado o en bucle



### Extremo recortado

- Los trapeadores con extremo recortado son los más populares
- Precios de compra bajos en comparación con los extremos en bucle
- No pueden lavarse
- Cubren una superficie menor de trapeado por pasada

### Extremo en bucle

- Rendimiento superior y mayor duración que los trapeadores recortados
- Pueden lavarse
- El modelo con banda inferior brinda una mayor cobertura de trapeado
- El extremo en bucle evita el deshilachado y desflechado, lo que le permite reducir los costos y reemplazar con menor frecuencia los trapeadores
- Si bien la inversión inicial es mayor en comparación con el modelo de extremo recortado, la proyección de la vida útil vuelve a los trapeadores con extremo en bucle una opción más económica

## Cómo evaluamos nuestros trapeadores

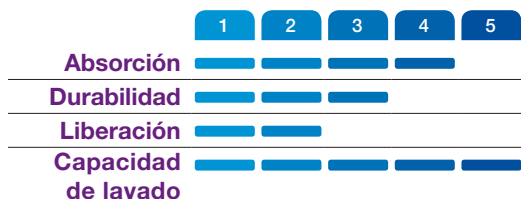

### Absorbencia

La absorbencia de un trapeador hace referencia a la capacidad para recoger y retener líquidos. Los mayores niveles de absorbencia proporcionan tiempos de secado del piso más rápidos, lo que conduce a una mayor productividad y seguridad. Los hilados de rayón y algodón tienen la mayor absorbencia.

### Durabilidad

La durabilidad del trapeador es una medición de la cantidad de tiempo que durará o funcionará hasta que deba reemplazarse. Los trapeadores sintéticos y de mezcla son los más durables.

### Liberación/retención

La liberación es la capacidad de un trapeador para distribuir el líquido en el piso o al estrujarse. Los mayores niveles de liberación/retención permiten un estrujado más rápido y completo, así como una aplicación más eficaz de las soluciones de limpieza en el piso.

### Capacidad de lavado

La capacidad de lavado hace referencia a la cantidad de ciclos de lavado que puede soportar el trapeador hasta que su construcción se degrade. Los trapeadores de fibras de mezcla y sintéticas presentan los mayores niveles de capacidad de lavado.

### Los tamaños se indican según el color de la banda inferior

Pequeño

Mediano



Grande

Extra grande



### Empaques por cantidad

Los trapeadores disponibles en empaques por cantidad reducen un 62% el tamaño de la caja (Los n.º de artículos que terminan con "B" se venden por cantidad)





# TRAPEADORES CON EXTREMO EN BUCLE

## Trapeadores con extremo en bucle de mezcla de algodón/material sintético

- Máxima durabilidad
- 50-75 usos por trapeado
- Tamaños pequeño, mediano y grande disponibles en empaques por cantidad

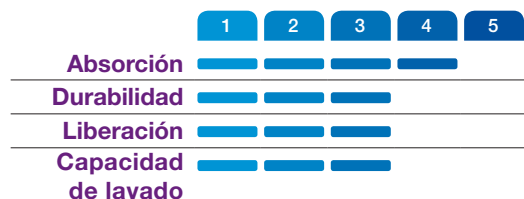

## Trapeadores con extremo en bucle y 4 capas de algodón

- De usos múltiples para la limpieza general
- Embalados en empaques por cantidad

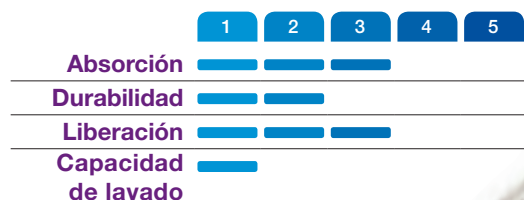

Los mangos se venden por separado; véanse las páginas 288 y 289 para obtener recomendaciones sobre los mangos



N.º de producto	Descripción	Mango	Color	Paquete	Peso/vol. de caja
<b>Mezcla de algodón/material sintético (Banda ancha)</b>					
369412B	Trapeador de banda ancha amarilla pequeña con hilo blanco	Estilo de horquilla	00	12 pz	8.00/0.68
369442B	Trapeador de banda ancha amarilla pequeña con hilo azul	Estilo de horquilla	14	12 pz	8.00/0.68
369472B	Trapeador de banda ancha amarilla pequeña con hilo verde	Estilo de horquilla	09	12 pz	8.00/0.68
369418B	Trapeador de banda ancha verde mediana con hilo blanco	Estilo de horquilla	00	12 pz	12.5/0.68
369448B	Trapeador de banda ancha verde mediana con hilo azul	Estilo de horquilla	14	12 pz	12.50/0.68
369478B	Trapeador de banda ancha verde mediana con hilo verde	Estilo de horquilla	09	12 pz	12.50/0.74
369424B	Trapeador de banda ancha roja grande con hilo blanco	Estilo de horquilla	00	12 pz	17.20/0.74
369454B	Trapeador de banda ancha roja grande con hilo azul	Estilo de horquilla	14	12 pz	17.20/0.74
369484B	Trapeador de banda ancha roja grande con hilo verde	Estilo de horquilla	09	12 pz	17.20/0.74
369430	Trapeador de banda ancha azul extra grande con hilo blanco	Estilo de horquilla	00	12 pz	23.04/2.71
369460	Trapeador de banda ancha azul extra grande con hilo azul	Estilo de horquilla	14	12 pz	23.04/2.92
<b>4 capas de algodón (Banda ancha)</b>					
369550B	Trapeador con extremo en bucle de banda amarilla pequeña	Estilo de horquilla	00*	12 pz	8.00/0.68
369551B	Trapeador con extremo en bucle de banda verde mediana	Estilo de horquilla	00*	12 pz	12.50/0.68
369552B	Trapeador con extremo en bucle de banda roja grande	Estilo de horquilla	00*	12 pz	17.20/0.74
<b>4 capas de algodón (Banda angosta)</b>					
369413B	Trapeador con extremo en bucle de banda amarilla pequeña	Liberación rápida/cambio rápido	00*	12 pz	8.10/0.68
369419B	Trapeador con extremo en bucle de banda verde mediana	Liberación rápida/cambio rápido	00*	12 pz	12.60/0.68
369425B	Trapeador con extremo en bucle de banda roja grande	Liberación rápida/cambio rápido	00*	12 pz	17.80/0.74



### Extremo en bucle de microfibra

- El trapeador de microfibra combina la absorbencia y durabilidad de la microfibra con el diseño y la funcionalidad del trapeador tradicional
- El trapeador lavable se seca rápidamente y conserva la eficacia aún luego de los 500 lavados
- Véanse las páginas 280 y 281 para obtener una lista completa de los productos de microfibra

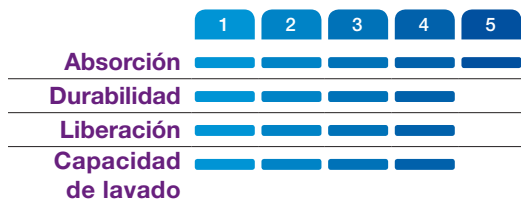

### Trapeadores con extremo en bucle para superficies ásperas

- La lana tejida de 481.9 g brinda el doble de absorbencia que los trapeadores de hilo de algodón
- Excelente para superficies abrasivas: piedra, cantera, baldosa y cemento

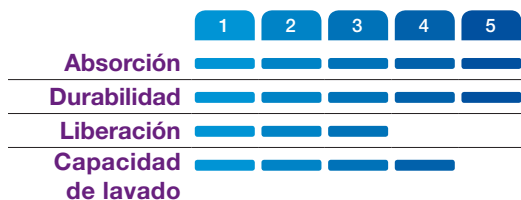

Los mangos se venden por separado; véanse las páginas 288 y 289 para obtener recomendaciones sobre los mangos

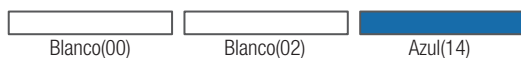

N.º de producto	Descripción	Mango	Color	Paquete	Peso/vol. de caja
<b>Microfibra (Banda ancha)</b>					
369420	Trapeador de microfibra con extremo en bucle mediano	Estilo de horquilla	02, 14	12 pz	14.00/1.33
<b>Superficie áspera (Banda angosta)</b>					
369320	Trapeador para superficie áspera de extremo en bucle mediano	Liberación rápida/cambio rápido	00	12 pz	11.04/1.06



# TRAPEADORES CON EXTREMO EN BUCLE Y RECORTADO

## Trapeador con extremo en bucle para acabado con mezcla de rayón

- Mezcla de rayón durable de 4 capas con banda angosta
- Libera el líquido más rápidamente que un trapeador convencional y obtiene un acabado más suave
- Empaque por cantidad



369674B

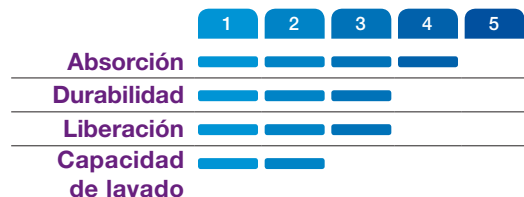

## Trapeador con extremo recortado y 4 capas de algodón

- Opción económica para el trapeado general
- Empaque por cantidad

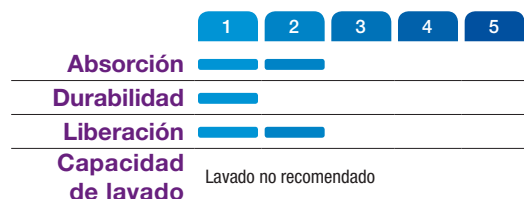

369817B



369824B

Los mangos se venden por separado; véanse las páginas 288 y 289 para obtener recomendaciones sobre los mangos



N.º de producto	Descripción	Mango	Color	Paquete	Peso/vol. de caja
<b>Acabado con mezcla de rayón de 4 capas (Banda ancha)</b>					
369670B	N.º 20 Trapeador con extremo en bucle para acabado mediano	Liberación rápida/cambio rápido	14	12 pz	14.00/0.68
369674B	N.º 24 Trapeador con extremo en bucle para acabado grande	Liberación rápida/cambio rápido	14	12 pz	17.20/0.74
<b>4 capas de algodón (Banda angosta)</b>					
369816B	N.º 16 Trapeador con extremo recortado pequeño	Liberación rápida/cambio rápido	00	12 pz	10.25/0.68
369820B	N.º 20 Trapeador con extremo recortado mediano	Liberación rápida/cambio rápido	00	12 pz	13.25/0.68
369824B	N.º 24 Trapeador con extremo recortado grande	Liberación rápida/cambio rápido	00	12 pz	16.25/0.68
369832	N.º 32 Trapeador con extremo recortado extra grande	Liberación rápida/cambio rápido	00	12 pz	20.52/1.66
<b>4 capas de algodón (Banda ancha)</b>					
369811B	N.º 16 Trapeador con extremo recortado pequeño	Estilo de horquilla	00	12 pz	9.50/0.68
369814B	N.º 20 Trapeador con extremo recortado mediano	Estilo de horquilla	00	12 pz	10.25/0.68
369817B	N.º 24 Trapeador con extremo recortado grande	Estilo de horquilla	00	12 pz	14.00/0.68
369819B	N.º 32 Trapeador con extremo recortado extra grande	Estilo de horquilla	00	12 pz	15.50/0.68



### Trapeador con extremo recortado y 8 capas de algodón

- Algodón con 8 capas de gran duración resistente a la abrasión
- Óptimo para la limpieza general



369724



### Punta con tornillo Kwik-On™

- El cabezal del trapeador se cambia con facilidad y puede colocarse de forma horizontal para lograr un trapeado eficaz
- El mango de madera Kwik-On del trapeador 40345 (se vende por separado) se coloca de forma segura al cabezal del trapeador Kwik-On con un roscado reforzado avellanado

40345

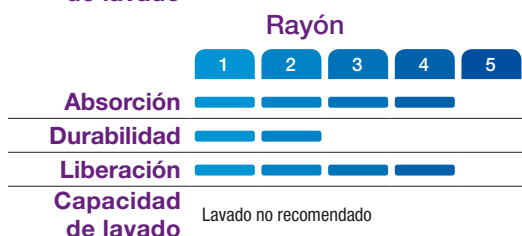

369024R



Los mangos se venden por separado; véanse las páginas 288 y 289 para obtener recomendaciones sobre los mangos

Estándar(00)

N.º de producto	Descripción	Mango	Color	Paquete	Peso/vol. de caja
<b>8 capas de algodón (Banda angosta)</b>					
369724	N.º 24 Trapeador con extremo recortado seleccionado	Liberación rápida/cambio rápido	00	12 pz	18.96/1.81
369732	N.º 32 Trapeador con extremo recortado seleccionado	Liberación rápida/cambio rápido	00	12 pz	26.04/1.96
<b>4 capas de algodón (Punta con tornillo Kwik-On)</b>					
369024C	N.º 24 Trapeador de algodón Kwik-On	Kwik-On	00	12 pz	18.96/1.50
<b>4 capas de rayón (Punta con tornillo Kwik-On)</b>					
369024R	N.º 24 Cabezal de trapeador de rayón Kwik-On	Kwik-On	00	12 pz	18.96/1.26
<b>Mango Kwik-On</b>					
40345	Mango Kwik-On de 1.52 m y diámetro de 2.87 cm	—	00	12 pz	16.70/0.54



# MANGOS Y ACCESORIOS DE TRAPEADORES

## Trapeador automático con esponja

- Recomendado para superficies de trapeado suaves
- Cabezal de esponja sintética que absorbe los líquidos rápidamente

## Trapeador con esponja Ty-Dee™

- Recomendado para superficies de trapeado suaves
- Cabezal con esponja de celulosa, partes metálicas no corrosivas y mango de madera esmaltado



## Mangos de trapeadores estilo de horquilla

- Uso con trapeadores de banda ancha

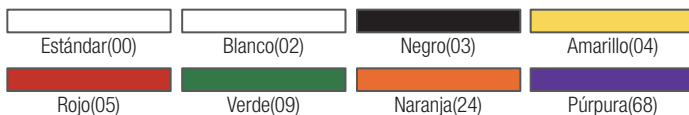

N.º de producto	Descripción	Diámetro	Color	Paquete	Peso/vol. de caja
<b>Trapeadores automáticos con esponja - Mango de aluminio</b>					
40300	Trapeador automático con esponja de 21.59 cm	—	00	12 pz	23.80/5.78
40301	Trapeador automático con esponja de 30.48 cm	—	00	6 pz	13.85/7.23
40305	Repuesto de trapeador automático con esponja de 21.59 cm	—	00	12 pz	3.85/0.44
40306	Repuesto de trapeador automático con esponja de 30.48 cm	—	00	6 pz	2.75/2.21
<b>Trapeador con esponja Ty-Dee - Mango de madera esmaltado</b>					
36990	Trapeador con esponja Ty-Dee de 20.95 cm y estrujador incorporado	—	00	12 pz	18.96/4.04
36990R	Repuesto de Ty-Dee de 20.95 cm	—	00	12 pz	3.96/0.35
<b>Mangos de trapeadores estilo de horquilla</b>					
369475	Mango de trapeador de fibra de vidrio de 1.52 m	2.54 cm	00, 02, 03, 04, 05, 09, 24, 68	12 pz	25.00/3.46
36970	Mango de trapeador de metal con recubrimiento vinílico de 1.52 m	2.38 cm	00	12 pz	13.92/2.27



### Mangos de trapeadores de liberación rápida

- Fibra de vidrio durable de 1.52 m
- Cabezal de plástico flexible con agarre de pinza articulada que sujeta cualquier tamaño de banda de trapeador
- Libera rápidamente el cabezal del trapeador; los empleados no necesitan tocar nunca el cabezal sucio del trapeador



### Mangos de cambio rápido

- Uso con trapeadores de banda angosta
- Cabezal de plástico con ruedecilla que sujeta el trapeador en su lugar
- Cabezales de metal con construcción de tuercas de mariposa estándar y barra cruzada de liberación rápida

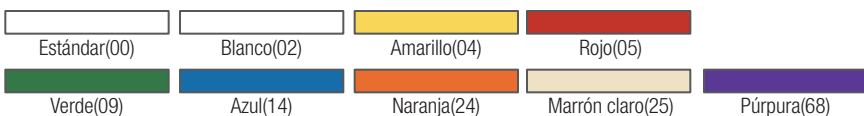

N.º de producto	Descripción	Diámetro	Color	Paquete	Peso/vol. de caja
<b>Mango de trapeador de liberación rápida codificado por colores</b>					
41664	Mango de trapeador de fibra de vidrio de 1.52 m	2.54 cm	02, 04, 05, 09, 14, 24, 25, 68	12 pz	15.75/2.78
<b>Mango de liberación rápida</b>					
369595	Mango de metal con recubrimiento de polvo de liberación rápida	—	00	12 pz	17.60/2.68
<b>Mangos de cambio rápido - Madera</b>					
369365	Mango de trapeador de madera de 1.52 m con cabezal de plástico	2.87 cm	00	12 pz	22.50/3.46
40340	Mango de trapeador de madera de 1.60 m con cabezal de metal	2.87 cm	00	12 pz	30.00/2.00
<b>Mango de cambio rápido - Fibra de vidrio</b>					
369375	Mango de trapeador de fibra de vidrio de 1.52 m con cabezal de plástico	2.54 cm	00	12 pz	16.25/3.46
<b>Mango de cambio rápido - Metal con recubrimiento vinílico</b>					
36968	Mango de 1.52 m con cabezal de plástico	2.54 cm	00	12 pz	15.36/2.27



# CUBOS PARA TRAPEADORES E INDICADORES

## Conjuntos de cubo y estrujador

- Hechos de polietileno durable y resistentes a la corrosión
- Ruedas de pivote que no dejan marca
- Disponibles en tamaños de 24.60 l o 33.12 l
- Escurridor por presión de un solo lado disponible; permite colocar los cubos para trapeadores de 24.60 l (36908) y 33.12 l (36904)



N.º de producto	Descripción	Color	Paquete	Peso/vol. de caja
<b>Cubos para trapeadores</b>				
36908	Cubo de 24.60 l con escurridor por presión lateral	04, 05, 09, 14, 69	1 pz	15.40/3.01
36904	Cubo de 33.12 l con escurridor por presión lateral	04, 05, 09, 14, 69	1 pz	19.10/3.15
36908W	Escurridor por presión lateral para cubos de trapeadores de 24.60 l y 33.12 l	04, 05, 09, 14, 69	1 pz	8.00/1.62
36905	Cubo de 33.12 l con escurridor por presión hacia abajo	04	1 pz	22.20/3.32
36908C	Ruedas de pivote de 7.62 cm para todos los cubos de trapeadores	00	2 pz	8.00/2.88

## Indicadores de piso húmedo

- Polipropileno durable
- Base especialmente diseñada para minimizar el contacto con el piso y así proteger su acabado
- El indicador 36900 se bloquea en el lugar para evitar la caída
- Tamaño compacto para el guardado sencillo



## Conos y accesorios de advertencia que pueden mantenerse en posición vertical de forma independiente

- Visibilidad de 360°
- El mensaje de advertencia aparece en inglés, español y francés



La luz de emergencia intermitente (36949) y el cartel superior de advertencia (36947) pueden insertarse en los conos de advertencia (36940, 36941) para lograr una mayor visibilidad.



## Conos de advertencia que se levantan hacia arriba

- Visibilidad de 360°
- El mensaje de advertencia aparece en inglés, español y francés
- La caja puede colocarse en la pared para un acceso sencillo



Caja del cono de advertencia que se levanta hacia arriba 36942

## Barrera de advertencia

- Barrera bilateral
- El mensaje de advertencia aparece en inglés, español y francés



N.º de producto	Descripción	Color	Paquete	Peso/vol. de caja
<b>Indicadores de piso húmedo plegables</b>				
36900*	Indicador de piso (inglés/español)	00	6 pz	11.25/1.88
36909	Indicador de piso húmedo económico (inglés/español/alemán)	04	6 pz	12.60/1.45
<b>Conos y barreras de advertencia</b>				
36940	Cono de advertencia de 68.58 cm	04	3 pz	22.00/3.70
36941	Cono de advertencia de 91.44 cm	04	3 pz	22.00/4.75
36942	Cono de advertencia que se levanta hacia arriba de 50.8 cm	04	12 pz	57.00/2.18
36949	Cono de advertencia con señal intermitente de peligro	04	12 pz	7.37/1.30
36947	Cartel superior de advertencia para cono	04	12 pz	11.00/1.59
36944	Barrera de advertencia de tres paneles	04	1 pz	9.47/2.53
36945	Suplemento de barrera de advertencia de un panel	04	1 pz	4.62/2.53



# SPILLEATER

## El absorbente natural

- Hasta un 58% más rápido que todos los demás absorbentes
- SpillEater es ecológico y posee una biodegradabilidad natural de los derivados del petróleo
- Seguro de usar, no deja residuos resbalosos y elimina vapores y olores inflamables
- Producto de base biológica con certificación de USDA
- Disponible en caja de cartón de 907.1 g, paquete de 4 cajas de cartón de 907.1 g, cubo de 9.07 kg o rollo de 1.21 m
- El kit de estación para derrames con montaje de pared (46303) es perfecto para restaurantes y cocinas; incluye un bastidor para montaje de pared con dos cajas de cartón de SpillEater, escoba y recogedor
- El kit de estación para derrames portátil (46304) para limpieza rápida incluye una estación para derrames con ruedas, dos cajas de cartón de SpillEater, recogedor y escoba con escurridor



46303

46300





### Fácil de usar

Derrame



Cubrir



Combinar



Recoger



46301



46304



46302



Estándar(00)

N.º de producto	Descripción	Color	Paquete	Peso/vol. de caja
<b>Absorbente SpillEater</b>				
46300	Caja de cartón de 907.1 g	00	12 pz	24.00/1.11
46305	Caja de cartón de 907.1 g (Paquete de 4)	00	1 pk	8.25/0.37
46301	Cubo de 9.07 kg	00	1 pz	20.00/1.09
46302	Rollo de 1.21 m	00	6 pz	11.00/2.60
46303	Kit de estación para derrames con montaje de pared (incluye bastidor, 2 cajas de cartón de 46300, escoba y recogedor)	00	1 pz	8.50/1.17
46304	Kit de estación para derrames portátil (incluye estación con ruedas, 2 cajas de cartón de 46300, recogedor y escoba con escurridor)	00	1 pz	5.50/2.26



# MANTENIMIENTO DE PISOS Y BAÑOS

## Cepillo para desagüe de suelos

- Cerdas de polipropileno de gran duración y mangos de plástico que soportan el uso exigente
- El mango del cepillo para desagüe (se vende por separado) presenta una leyenda destacada en inglés y español que indica "desagüe de suelos únicamente" para evitar el contacto con utensilios para comer o servir
- Disponible en una variedad de tamaños



40146

## Dispositivo para abertura de desagües

- Forma práctica e higiénica de quitar las tapas de desagüe de suelos
- Fácil de usar; simplemente insértelo en el desagüe y gire para quitar la tapa de desagüe y la cesta de desagüe
- Construcción de una pieza con mangos de plástico para un agarre seguro



40144

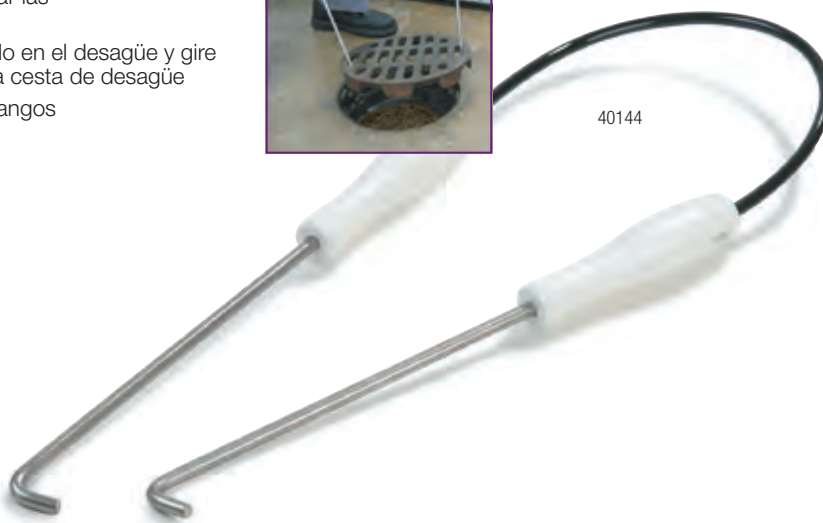

Estándar(00)	Blanco(02)
--------------	------------

N.º de producto	Descripción	Color	Paquete	Peso/vol. de caja
<b>Dispositivo para abertura de desagües</b>				
40144	Dispositivo para abertura de desagües	02	12 pz	6.50/0.78
<b>Cepillo para desagüe de suelos</b>				
40146	Cepillo para desagüe de suelos de 7.62 cm	00	6 pz	4.00/0.31
40147	Cepillo para desagüe de suelos de 10.16 cm	00	6 pz	6.00/0.44
41093	Cepillo para desagüe de suelos de 12.7 cm	00	6 pz	3.25/0.77
40148	Cepillo para desagüe de suelos de 15.24 cm	00	6 pz	3.55/1.07
40236	Mango de plástico de cepillo para desagües de 91.44 cm	00	12 pz	18.00/0.55
40237	Mango de plástico de cepillo para desagües de 1.21 m	00	12 pz	22.00/0.76



## Cepillo para botas y zapatos

- Ayuda a eliminar la suciedad y otros contaminantes para evitar su ingreso a las zonas de preparación o servicio de alimentos
- La estructura de caño de acero cromado puede fijarse al piso para obtener mayor seguridad; los cepillos se levantan y aparece un raspador de acero
- Construcción de bloque de plástico no absorbente con cerdas de polipropileno azules de gran duración



## Cepillos para taza

- Los cepillos para taza están disponibles en una variedad de estilos y materiales de cerdas
- El cepillo 40140 tiene un cabezal con cerdas de 180° para evitar salpicaduras
- Los cepillos 36232 y 36233 tienen hilos de algodón completamente natural sujetos de forma segura al mango de madera suave



## Sopapa ergonómica

- Diseño ergonómico que maximiza la fuerza aplicada mientras mantiene el uso sencillo y prolongado
- Mango de caucho sobremoldeado para lograr un agarre sencillo
- Mango de plástico de 53.34 cm no absorbente y más higiénico que los mangos de madera



N.º de producto	Descripción	Material del mango	Color	Paquete	Peso/vol. de caja
<b>Cepillo para botas y zapatos</b>					
40424	Cepillo para botas y zapatos	—	01, 03, 14	1 pz	5.60/1.22
40425	Repuesto del cepillo para botas y zapatos	—	01, 03, 14	12 pz	17.00/1.33
<b>Cepillos para taza</b>					
40140	Cepillo de poliéster anti salpicaduras de 43.18 cm	Plástico	00	12 pz	7.00/1.28
36P5	Cepillo de cerdas sintéticas de alambre entrelazado de 43.18 cm	Plástico	02	24 pz	7.50/2.08
3633	Cepillo de cerdas sintéticas de alambre entrelazado de 53.34 cm	Plástico	00	24 pz	8.82/2.31
36232	Trapeador de algodón de 25.4 cm para taza	Madera	00	36 pz	3.60/1.15
36233	Trapeador de algodón de 50.8 cm para taza	Madera	00	36 pz	11.88/1.28
<b>Émbolo succionador ergonómico</b>					
36439	Émbolo succionador ergonómico	Plástico/caucho	03	12 pz	6.68/0.72



## GUÍA DE MANGOS

N.º de producto	Página	Descripción	Tipo de mango	Mango recomendado
<b>Escobas Duo-Sweep</b>				
36859	263	Escoba Duo-Sweep despuntada de 17.78 cm	Roscado	362019414
36863	263	Escoba Duo-Sweep despuntada de 22.86 cm	Roscado	362019414
36883	263	Escoba Duo-Sweep despuntada de 27.94 cm	Roscado	362019414
36860	263	Escoba Duo-Sweep sin despuntar de 17.78 cm	Roscado	362029403
36864	263	Escoba Duo-Sweep sin despuntar de 22.86 cm	Roscado	362029403
36884	263	Escoba Duo-Sweep sin despuntar de 27.94 cm	Roscado	362029403
<b>Barredores</b>				
41880	265	Omni Sweep de 45.72 cm	Roscado	40225
41881	265	Omni Sweep de 60.96 cm	Roscado	40225
36204818	266	Barredor de intensidad suave con bloque de espuma de 45.72 cm	Roscado	40225
36204824	266	Barredor de intensidad suave con bloque de espuma de 60.96 cm	Roscado	40225
40564	266	Barredor de intensidad media con bloque de espuma de 45.72 cm	Roscado	40225
40565	266	Barredor de intensidad media con bloque de espuma de 60.96 cm	Roscado	40225
40561	266	Barredor de intensidad media con bloque de espuma de 45.72 cm	Roscado	40225
40562	266	Barredor de intensidad media con bloque de espuma de 60.96 cm	Roscado	40225
362208P18	266	Barredor de intensidad media con bloque de espuma de 45.72 cm	Roscado	40225
362208P24	266	Barredor de intensidad media con bloque de espuma de 60.96 cm	Roscado	40225
36207218	267	Barredor de intensidad alta con bloque de espuma de 45.72 cm	Roscado	40225
36207224	267	Barredor de intensidad alta con bloque de espuma de 60.96 cm	Roscado	40225
40621	267	Barredor de intensidad alta y cerdas de Palmira de 45.72 cm	Roscado/cónico	40225
45222	267	Barredor de intensidad alta y cerdas de Palmira de 60.96 cm	Roscado/cónico	40225
367618	267	Barredor de intensidad alta de 45.72 cm	Roscado/cónico	40267
367624	267	Barredor de intensidad alta de 60.96 cm	Roscado/cónico	40267
<b>Cepillos para fregar pisos y cubiertas</b>				
36175	270	Barredor de bloque de madera de 25.4 cm	Cónico	40261
36275	270	Barredor de bloque de madera de 30.48 cm	Cónico	40261
36193	270	Cepillo para fregar de bloque de madera de 25.4 cm	Roscado/cónico	40225
36192	270	Barredor de bloque de madera de 25.4 cm	Roscado/cónico	40225
36292	270	Cepillo para fregar de bloque de madera de 30.48 cm	Roscado/cónico	40225
40423	270	Cepillo para fregar pisos Hi-Lo de 25.4 cm	Roscado	40225
36197	270	Cepillo para fregar de superficie doble de 25.4 cm	Roscado	40225
36190	270	Cepillo para fregar de acción doble de 25.4 cm	Roscado	40225
40422	270	Cepillo para fregar de acción doble de 25.4 cm	Roscado	40225
365300	271	Cepillo para fregar giratorio de 20.32 cm	Roscado	40225
365310	271	Cepillo para fregar giratorio de 20.32 cm	Roscado	40225
40430	271	Cepillo para fregar pisos de 22.86 cm	Roscado	40225
365320	271	Cepillo para juntas de cabezal giratorio	Roscado	40225
41323	271	Cepillo para juntas y cerámicos de 22.86 cm	Roscado	40225



N.º de producto	Página	Descripción	Tipo de mango	Mango recomendado
<b>Escurreidores de piso</b>				
40081	272	Escurreidor recto de acero de 45.72 cm	Cónico	40261
40082	272	Escurreidor recto de acero de 60.96 cm	Cónico	40261
40083	272	Escurreidor recto de acero de 76.2 cm	Cónico	40261
366318	272	Escurreidor recto de 45.72 cm	Cónico	40261
366324	272	Escurreidor de espuma de 55.88 cm	Cónico	40261
366330	272	Escurreidor negro de espuma de caucho suave de 76.2 cm	Cónico	40261
366530	272	Escurreidor rojo de espuma de caucho de 76.2 cm	Cónico	40261
366824	272	Escurreidor con conexión roscada de espuma de 55.88 cm	Roscado	40267
41567	273	Escurreidor de plástico de 45.72 cm	Roscado	40225
41568	273	Escurreidor de plástico de 60.96 cm	Roscado	40225
367814	273	Escurreidor de caucho de 35.56 cm con cerdas	Roscado	40210
367818	273	Escurreidor de caucho de 45.72 cm con cerdas	Roscado	40210
366918	273	Escurreidor rojo de espuma de caucho de 45.72 cm	Roscado	40210
366922	273	Escurreidor rojo de espuma de caucho de 55.88 cm	Roscado	40210
36324C	274	Escurreidor de caucho negro de extremos curvos de 60.96 cm		
36336C	274	Escurreidor de caucho negro de extremos curvos de 91.44 cm		
40078	274	Escurreidor de goma de caucho rojo de extremos curvos de 60.96 cm		
36567	274	Escurreidor de caucho de una pieza sólida de 50.8 cm		
36568	274	Escurreidor de caucho de una pieza sólida de 60.96 cm		
40075	275	Escurreidor recto de acero de 45.72 cm	Cónico	40261
40076	275	Escurreidor recto de acero de 60.96 cm	Cónico	40261
40077	275	Escurreidor recto de acero de 91.44 cm	Cónico	40261
36567	275	Escurreidor de caucho de 50.8 cm	Roscado	40225
36568	275	Escurreidor de caucho de 60.96 cm	Roscado	40225
<b>Cuidado general del piso</b>				
40146	249	Cepillo para desagüe de suelos de 7.62 cm	Roscado (hembra)	40236
40147	249	Cepillo para desagüe de suelos de 10.16 cm	Roscado (hembra)	40237
41093	249	Cepillo para desagüe de suelos de 12.7 cm	Roscado (hembra)	40237
40148	249	Cepillo para desagüe de suelos de 15.24 cm	Roscado (hembra)	40238



**CARLISLE**  
FOODSERVICE PRODUCTS

PROFESIONALES  
DURABLES  
RESISTENTES  
SÓLIDOS  
**EQUIPOS  
DE TRANSPORTE**

---

*Las plataformas rodantes, los carros y las bandejas portátiles Carlisle de gran calidad lo ayudan a reducir el riesgo de contaminación de los alimentos y lesiones de los empleados.*





# CARROS

Nuestra exclusiva combinación de **diseño que permite el ahorro de espacio, capacidad de carga y gran durabilidad** proporcionan un valor superior y convierten al carro de transporte Fold 'N Go en el carro **que todas las gestiones de servicio de comidas necesitan.**

## Carros Fold 'N Go®

- Plegado y desplegado en un solo movimiento fácil y rápido
- Cada carro tiene una capacidad de hasta 158,57 kg (aproximadamente 52,67 kg por estante)
- El carro se envía completamente armado; no se necesitan herramientas ni sujetadores complicados
- Su tamaño plegado es de 22,86 cm de ancho y 26,67 cm de ancho; puede almacenarse fácilmente detrás de las puertas, entre los mostradores o en la parte posterior de las furgonetas
- Los estantes son fáciles de limpiar; el estante superior presenta mangos con forma ergonómica de fácil agarre en ambos extremos para lograr una sujeción segura y rápida
- El estante del SBC1521 mide 52,07 cm de largo x 38,10 cm de ancho; el estante del SBC2031 mide 80,01 cm de largo x 46,99 cm de ancho; con separación entre estantes de 29,21 cm
- Ruedas de pivote giratorias resistentes de 10,16 cm que no dejan marcas con placas metálicas de refuerzo moldeadas sujetas de forma permanente a las patas de aluminio sólido de 1,90 cm para brindar una mayor vida útil, resistencia y rigidez

Producto autorizado con patente n.º 5806864 de EE. UU.



SBC1521

SBC2031



Capacidad de 158,75 kg



Se pliega fácilmente con una mano

Las piezas de repuesto se muestran en la página 333



## Carros de transporte

- Diseño durable que resiste el uso más exigente
- Estantes texturados para minimizar los rayones y proporcionar un mejor agarre
- Práctico diseño que permite el desarmado y es fácil de armar
- Disponible con paneles posteriores opcionales para ocultar el desorden o puertas con traba para guardar de forma segura los artículos delicados, como bebidas alcohólicas o artículos de limpieza, (único tamaño de 38,10 cm x 53,34 cm)



Las piezas de repuesto se muestran en la página 333



CC2036DP, disponible con puertas con traba y paneles laterales para guardar de forma segura artículos delicados

El contenedor para desechos y el soporte para platería se venden por separado



Los bordes elevados de los estantes ayudan a mantener protegido el contenido durante el transporte

Los paneles laterales permiten ocultar el desorden

Diseño durable que resiste el uso más exigente



N.º de producto	Descripción	Capacidad de peso	Color	Paquete	Peso/vol. de caja
<b>Carros Fold 'N Go</b>					
SBC1521	Carro Fold 'N Go de 38,10 cm x 53,34 cm	158,75 kg	03, 23, 25	1 pz	45.45/6.89
SBC2031	Carro Fold 'N Go de 50,8 cm x 78,74 cm	158,75 kg	03, 23, 25	1 pz	51.00/10.60
SBCC240	Rueda de pivote giratoria de repuesto para carro Fold 'N Go	—	00	1 pz	2.15/0.12
SBCC245	Rueda de pivote giratoria con freno de repuesto para carro Fold 'N Go	—	00	1 pz	2.15/0.12
<b>Carros de transporte</b>					
CC2243 Δ	Carro de transporte grande de 1,06 m x 58,42 cm	136,07 kg	03	1 pz	69.00/9.89
CC2036 Δ	Carro de transporte de 45,72 cm x 91,44 cm	136,07 kg	03	1 pz	43.82/7.58
CC2036DP	Carro de transporte de 45,72 cm x 91,44 cm con puertas y paneles posteriores	136,07 kg	03	1 pz	51.75/11.59
CC2036P	Carro de transporte de 45,72 cm x 91,44 cm con paneles posteriores	136,07 kg	03	1 juego	48.95/9.90
CD2036	Puertas y paneles posteriores únicamente de 45,72 cm x 91,44 cm	—	03	1 juego	7.93/1.93
CP2036	Paneles posteriores únicamente de 45,72 cm x 91,44 cm	—	03	1 juego	5.20/1.13
CC11SH	Recipiente para accesorios para carro de transporte	—	03	1 pz	5.16/1.26
CC11TH	Recipiente para desechos para carro de transporte	—	03	1 pz	9.23/3.18

Los productos aprobados por NSF están identificados con el símbolo Δ y pueden llevar una N como prefijo  
 Notas de envío: CC2036 y SBC1521 pueden enviarse a través de UPS/FedEx en forma terrestre con un costo por exceso de tamaño; CC2243 y SBC2031 no pueden enviarse a través de UPS/FedEx en forma terrestre



# CARROS

## Carros utilitarios de acero inoxidable

- Los carros utilitarios están fabricados con acero inoxidable de gran espesor para brindar solidez y durabilidad superiores
- El diseño con soldadura continua proporciona mayor durabilidad en comparación con otros carros utilitarios con soldadura por puntos
- Las protecciones de caucho suave que no dejan marcas evitan los rayones y las raspaduras en las paredes



UC4031529



UC3031524



UC7022133

## Carro de servicios

- Diseño de una pieza hechos completamente de plástico
- Exterior de polietileno y cuerpo interior de espuma de poliuretano para dar mayor solidez
- Ruedas de pivote resistentes de 12,7 cm con placas de refuerzo metálicas moldeadas
- Contenedor para desechos (SBC11TC) y soporte para piezas (SBC11SH) opcionales disponibles por separado
- Las piezas de repuesto se muestran en la página 333
- Aprobados por NSF



SBC230 con SBC11TC y SBC11SH



Negro(03)

N.º de producto	Descripción	Capacidad de peso	Color	Paquete	Peso/vol. de caja
<b>Carro de servicios</b>					
SBC230 $\Delta$	Carro de servicios: 2 ruedas de pivote fijas, 2 ruedas de pivote giratorias, 1 con freno	226,79 kg	03	1 pz	57.00/14.29
SBC11SH	Soporte para piezas para SBC230	—	03	1 pz	3.50/0.89
SBC11TC	Contenedor para desechos para SBC230	—	03	1 pz	9.15/2.17
<b>Carros utilitarios de acero inoxidable</b>					
UC3031524	Carro utilitario con 3 estantes de 39,37 cm x 60,96 cm	136,07 kg	—	1 pz	37.00/13.70
UC3031827	Carro utilitario con 3 estantes de 45,72 cm x 68,58 cm	136,07 kg	—	1 pz	43.00/13.70
UC5031524	Carro utilitario con 3 estantes de 39,37 cm x 60,96 cm	226,79 kg	—	1 pz	43.00/13.70
UC5031827	Carro utilitario con 3 estantes de 45,72 cm x 68,58 cm	226,79 kg	—	1 pz	52.00/15.51
UC5032135	Carro utilitario con 3 estantes de 53,34 cm x 88,9 cm	226,79 kg	—	1 pz	70.00/23.54
UC7031524	Carro utilitario con 3 estantes de 39,37 cm x 60,96 cm	317,51 kg	—	1 pz	75.00/13.70
UC7031827	Carro utilitario con 3 estantes de 45,72 cm x 68,58 cm	317,51 kg	—	1 pz	86.00/15.51
UC7022133	Carro utilitario con 2 estantes de 53,34 cm x 83,82 cm	317,51 kg	—	1 pz	94.00/23.54
UC7032133	Carro utilitario con 3 estantes de 53,34 cm x 83,82 cm	317,51 kg	—	1 pz	109.00/23.54
UC4031529	Carro utilitario que permite el desarmado con 3 estantes de 40 cm x 74,93 cm	181,43 kg	—	1 pz	31.00/2.50
UC4031733	Carro utilitario desarmable con 3 estantes de 45,08 cm x 84,78 cm	181,43 kg	—	1 pz	33.00/3.20

Los productos aprobados por NSF están identificados con el símbolo  $\Delta$  y pueden llevar una N como prefijo

Notas de envío: SBC230, UC3031524, UC3031827, UC5031524, UC5031827, UC5032135, UC7031524, UC7031827, UC7022133, UC7032133 no pueden enviarse a través de UPS/FedEx



## Carros utilitarios

- Excelentes para transportar equipos y cargas pesadas
- Carros utilitarios con contenedor superior (UC4018 y UC4525) que reducen la posibilidad de caída de los artículos durante el transporte
- Diseño con polipropileno durable y resistente a los productos químicos; resistente a la oxidación, las abolladuras, las raspaduras o el descascarado
- Práctico diseño que permite el desarmado
- Enrolle de cuerda integrado para el acceso sencillo (UC1940)



UC4018



UC1940

Gris(23)

N.º de producto	Descripción	Capacidad de peso	Color	Paquete	Peso/vol. de caja
<b>Carros utilitarios</b>					
UC1940	Carro utilitario de 48,26 cm x 1,01 m x 82,55 cm	226,79 kg	23	1 pz	45.05/5.29
UC4018	Carro utilitario con contenedor superior pequeño de 1,01 m x 43,81 cm	226,79 kg	23	1 pz	35.27/3.31
UC4525	Carro utilitario con contenedor superior grande de 1,14 m x 63,5 cm	226,79 kg	23	1 pz	41.45/5.82



# PLATAFORMAS RODANTES PARA PLATOS

## Plataformas rodantes para platos ajustables Optimizer™

- Los separadores ajustables eliminan la necesidad de plataformas rodantes de tamaños individuales
- Las plataformas rodantes sostienen platos de 13,97 cm a 31,75 cm
- Los separadores y paredes de polietileno ayudan a evitar el astillado en los bordes de los platos
- El acceso a todos los platos con las dos manos reduce las roturas
- Ruedas de pivote que no dejan marcas (2 con bloqueo, 2 sin bloqueo) para el transporte sencillo de las plataformas rodantes cargadas
- Incluye una cubierta vinílica con velcro lateral de fácil apertura incluido para el almacenaje higiénico
- Las piezas de repuesto se muestran en la página 333
- Aprobados por NSF



### Las plataformas rodantes ADD4, ADD6 Optimizer también presentan:

- Plataforma rodante más flexible disponible; sostiene bandejas, platos y fuentes
- ADD6 sostiene fuentes ovaladas de 24,13 cm x 18,41 cm a 34,29 cm x 26,67 cm
- Sostiene 5 pilas de 25,09 cm a 28,57 cm de platos; una capacidad 25 % superior a la de cualquier otra plataforma rodante para platos similar
- Sostiene 8 pilas de 13,97 cm a 20,95 cm de platos; una capacidad 33-50 % superior a la de cualquier otra plataforma rodante para platos similar (hasta 50 o más platos por pila, según el perfil de platos)
- Use 2 a 4 separadores para platos de 25,4 cm o más grandes; 6 separadores para platos de 20,32 cm a 24,76 cm; 8 separadores para 8 pilas de platos de 19,68 cm o más pequeños
- 2 separadores para fuentes de 34,29 cm x 26,67 cm; 6 separadores para fuentes de 24,23 cm x 18,41 cm a 30,48 cm x 23,49 cm

### Otras características de las plataformas rodantes ADS4, ADS8 Optimizer:

- Las dimensiones más reducidas permiten el acceso en corredores estrechos o debajo de las mesas
- Configuración flexible que sostiene una variedad de platos y fuentes



ADS4



ADD4

ADD6 Cubierta vinílica con ADD6



**ADVERTENCIA:** Los productos identificados en esta página con el siguiente símbolo ▼ contienen productos químicos, que incluyen uno o más ftalatos, indicados por el estado de California como causantes de cáncer, defectos de nacimiento u otros daños en la reproducción.

Marrón(01)	Negro(03)	Transparente(07)
------------	-----------	------------------

N.º de producto	Descripción	Color	Paquete	Peso/vol. de caja
<b>Plataformas rodantes para platos estándar y accesorios Optimizer</b>				
ADD4 ▲	Plataforma rodante para platos Optimizer con 4 separadores	01, 03	1 pz	93.00/23.84
ADD6 ▲	Plataforma rodante para platos Optimizer con 6 separadores	01, 03	1 pz	96.20/23.84
ADD4 ▼	Separadores de repuesto Optimizer (Juego de 2)	01, 03	2 pz	4.70/0.47
ADD6 ▼	Cubierta vinílica de repuesto Optimizer (para ADD4 o ADD6)	07	1 pz	2.10/0.31
ADDR	Accesorios de repuesto de separadores (varilla, arandelas, tirador)	03	4 pz	0.10/0.04
<b>Plataformas rodantes para platos pequeños y accesorios Optimizer</b>				
ADS4 ▲	Plataforma rodante para platos pequeños Optimizer con 4 separadores ajustables	03	1 pz	65.00/16.87
ADS8 ▲	Plataforma rodante para platos pequeños Optimizer con 8 separadores ajustables	03	1 pz	70.00/20.14
ADSD	Separadores de repuesto Optimizer (Juego de 4)	03	1 pz	10.00/1.01
ADSC ▼	Cubierta vinílica de repuesto Optimizer (para ADS4 o ADS8)	07	1 pz	2.10/0.31

Los productos aprobados por NSF están identificados con el símbolo ▲ y pueden llevar una N como prefijo

Nota: ADD4, ADD6, ADS4, ADS8 no pueden enviarse a través de UPS/FedEx

# Guía de plataforma rodante para platos ajustable Optimizer



TRANSPORTE

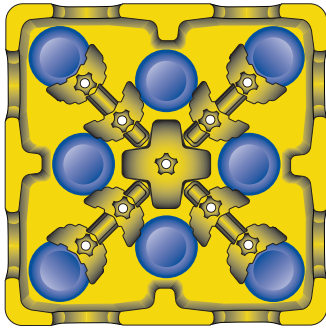

ADS8 Diseño para platos de 13,97 cm

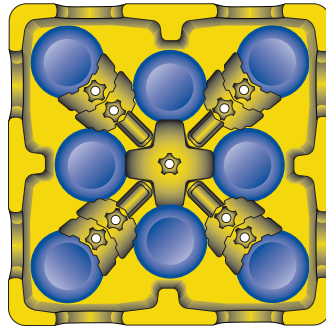

ADS8 Diseño para platos de 16,51 cm

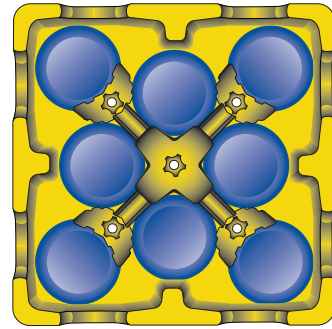

ADS4 Diseño para platos de 19,05 cm

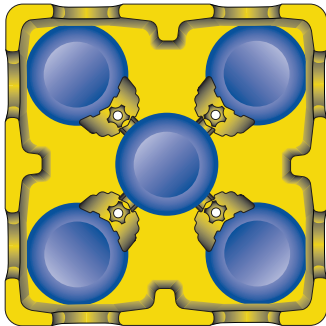

ADS4 Diseño para platos de 22,86 cm

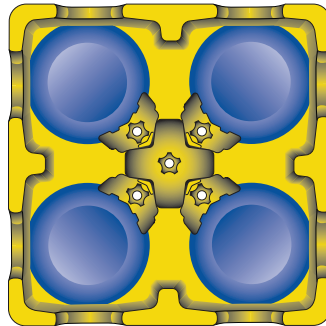

ADS4 Diseño para platos de 27,94 cm

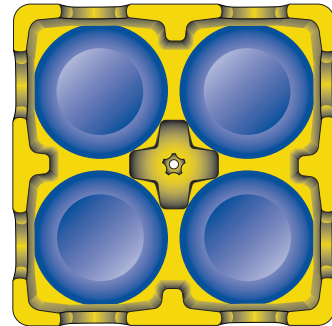

ADS4 Diseño para platos de 30,48 cm

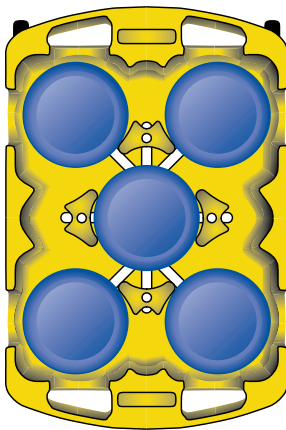

ADD4 Diseño para platos de 25,09 cm a 28,57 cm

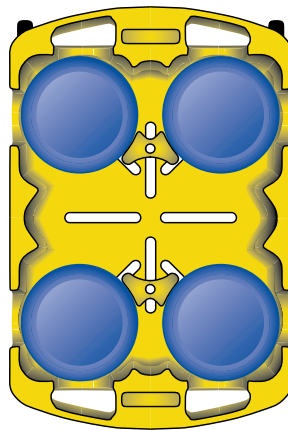

ADD4 Diseño para platos de 28,90 cm a 31,75 cm y fuentes de 34,29 cm x 26,67 cm

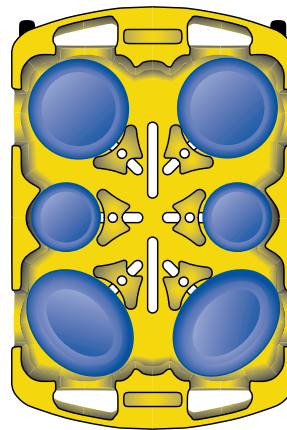

ADD6 Diseño para fuentes de 30,48 cm x 22,86 cm a 24,13 cm x 18,41 cm; platos de 13,97 cm a 20,32 cm y platos de 13,97 cm a 30,48 cm

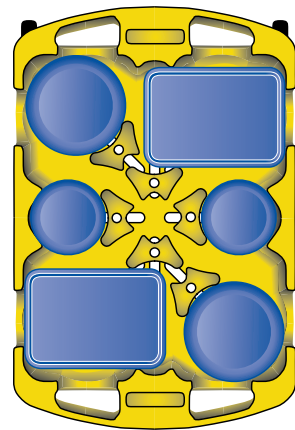

ADD6 Diseño para bandejas de 25,4 cm x 36,83 cm, y platos de 19,05 cm y 25,4 cm

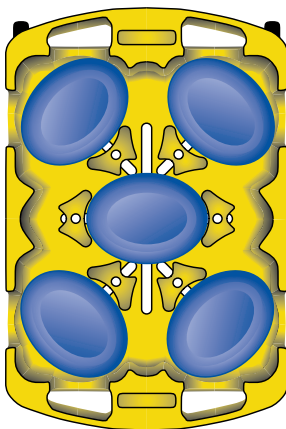

ADD6 Diseño para fuentes de 30,48 cm x 23,49 cm a 24,13 cm x 18,41 cm

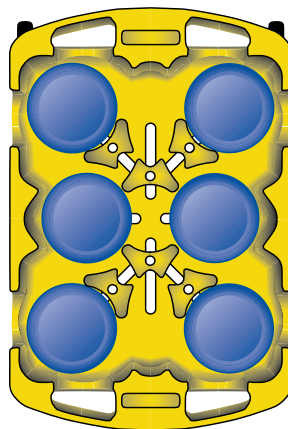

ADD6 Diseño para platos de 21,28 cm a 24,76 cm

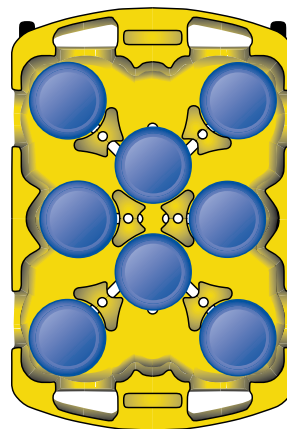

ADD6 Diseño para platos de 20,32 cm a 20,95 cm

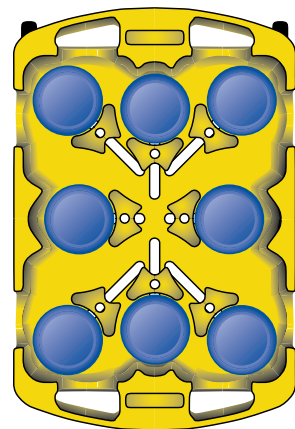

ADD6 Diseño con 2 separadores adicionales para platos de 13,97 cm a 20,01 cm



# CARROS DE LIMPIEZA

## Carros y accesorios de limpieza

- Polipropileno sólido resistente al agrietamiento, las peladuras y la corrosión
- Tres estantes durables con bordes elevados que mantienen los artículos organizados
- La base de la plataforma permite sostener un cubo/escurreidor o un contenedor para desechos de 87,06 l TrimLine™
- Incluye una bolsa de Nylon de 94,63 l para la recolección de desechos o lavandería
- Ruedas de pivote giratorias Carlisle estándar que no dejan marcas de 7,62 cm en el frente; ruedas traseras grandes que no dejan marcas de 20,32 cm





Portaherramientas, estantes y ganchos integrados que mantienen todo organizado, inclusive los mangos difíciles de controlar.



Los ganchos frontales permiten sostener la mayoría de los indicadores de piso húmedo. El colgador incorporado permite sostener múltiples botellas con pulverizador.



Base reforzada estructuralmente y ruedas de pivote/ruedas fuertes que resisten el uso pesado (capacidad de hasta 136,07 kg).



La bolsa de Nylon resistente de 94,63 l se coloca fácilmente en el brazo del carro. Ganchos en la parte superior del brazo para sostener los separadores de desechos en su lugar. El brazo gira hacia arriba para lograr un almacenamiento más compacto cuando no se usa.



JC1945CB

### Bandeja portátil de herramientas

- Bandeja portátil con mango que se coloca en el compartimiento superior de la serie de carros JC1945
- Compartimientos profundos que evitan los derrames
- Hecho de polipropileno durable



### N.º de producto Descripción

#### Carros y accesorios de limpieza

N.º de producto	Descripción	Capacidad de peso	Color	Paquete	Peso/vol. de caja
JC1945S	Carro de limpieza con plataforma chico de 1,14 m de largo x 48,26 cm de ancho x 99,06 cm de alto	136,07 kg	23	1 pz	33.00/4.45
JC1945L	Carro de limpieza con plataforma grande de 1,24 m de largo x 48,26 cm de ancho x 99,06 cm de alto	136,07 kg	23	1 pz	41.00/4.49
JC1946	Bolsa de repuesto para JC1945S y JC1945L	—	14	1 pz	1.14/0.06
JC1945CB	Bandeja portátil de herramientas para carro de limpieza	—	23	1 pz	8.25/1.52
36908C	Ruedas de pivote de repuesto de 7,62 cm	—	00	2 pz	8.0/2.88



**CARLISLE**  
FOODSERVICE PRODUCTS



# RESISTENTES DE CALIDAD DURABLES PRODUCTOS PARA MANEJO DE DESECHOS

---

*Carlisle ofrece una solución para todas sus necesidades de manejo de materiales y desechos. Nuestros productos se fabricaron para perdurar y presentan una construcción sólida y la durabilidad que usted espera.*





# CONTENEDORES PARA DESECHOS CON TAPA

Al considerar el **manejo de materiales y desechos**, puede confiar en el suministro de Carlisle de productos diseñados para el uso de alta resistencia.

## Bronco™

- Diseño de gran resistencia con canales de gran relieve y doble refuerzo; base deslizante para brindar mayor durabilidad
- Las manijas Comfort Curve™ permiten la manipulación sencilla
- Manijas auxiliares en la base para lograr un vaciado controlado o la elevación superior
- Tapas reforzadas con lengüetas de bloqueo y cierre a presión con un sistema simple de desbloqueo mediante presión y tracción para la extracción sencilla
- Norma 21 de NSF: cumple con los criterios para contenedores de desechos termoplásticos
- Norma 2 de NSF: cumple con los criterios para el contacto con alimentos y la capacidad de limpieza

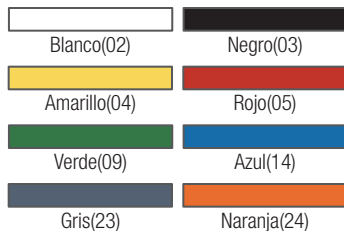

**Durabilidad integrada**

N.º de producto	Descripción	Color	Paquete	Peso/vol. de caja
<b>Contenedores redondos para desechos y tapas Bronco</b>				
341010 Δ	Contenedor para desechos de 37.85 l, 40.97 cm x 43.18 cm	02, 04, 05, 09, 14, 23, 24	6 pz	16.50/5.45
341011 Δ	Tapa de contenedor de 37.85 l, 40.97 cm x 5.08 cm	02, 04, 05, 09, 14, 23, 24	6 pz	5.50/0.77
341020 Δ	Contenedor para desechos de 75.70 l, 50.08 cm x 58.42 cm	02, 04, 05, 09, 14, 23, 24	6 pz	34.80/10.97
341021 Δ	Tapa de contenedor de 75.70 l, 50.08 cm x 5.41 cm	02, 04, 05, 09, 14, 23, 24	6 pz	7.65/4.57
341032 Δ	Contenedor para desechos de 121.13 l, 56.84 cm x 70.48 cm	02, 04, 05, 09, 14, 23, 24	4 pz	34.40/13.18
341033 Δ	Tapa de contenedor de 121.13 l, 60.96 cm x 5.41 cm	02, 04, 05, 09, 14, 23, 24	4 pz	7.65/2.47
341034	Tapa abovedada de contenedor de 121.13 l	03	1 pz	9.20/4.01
341035	Tapa en forma de embudo de contenedor de 121.13 l	03	4 pz	2.42/1.46
341044 Δ	Contenedor para desechos de 166.55 l, 68.27 cm x 79.70 cm	02, 04, 05, 09, 14, 23, 24	3 pz	38.40/10.24
341045 Δ	Tapa de contenedor de 166.55 l, 68.27 cm x 5.71 cm	02, 04, 05, 09, 14, 23, 24	3 pz	8.70/2.06
341055 Δ	Contenedor para desechos de 208.19 l, 67.31 cm x 83.82 cm	02, 04, 05, 09, 14, 23	2 pz	53.80/26.23
341056 Δ	Tapa de contenedor de 208.19 l, 67.31 cm x 5.71 cm	02, 04, 05, 09, 14, 23	2 pz	7.65/3.20
341057	Tapa abovedada de contenedor de 166.55/208.19 l	03	1 pz	12.40/6.68
341132 Δ	Contenedor de 121.13 l con plataforma rodante, 56.84 cm x 97.15 cm	02, 04, 05, 09, 14, 23	4 pz	66.40/17.04
341144 Δ	Contenedor de 166.55 l con plataforma rodante, 68.27 cm x 95.88 cm	02, 04, 05, 09, 14, 23	3 pz	57.90/20.41

Los productos aprobados por NSF están identificados con el símbolo Δ y pueden llevar una N como prefijo

## 7 colores

Nuestros contenedores redondos Bronco están disponibles en 8 colores y están hechos de materiales con certificación NSF 2 que cumplen con los criterios para el contacto con alimentos y la capacidad de limpieza. Excelente para almacenar y separar grandes cantidades de productos alimenticios.



## Contenedores Bronco™ con estampado en caliente

- Carlisle ofrece varios contenedores con estampado en caliente estándar para el manejo de desechos. Visite [carlislefsp.com/custom-imprinting](http://carlislefsp.com/custom-imprinting)
- Estampados estándar:
  - NO COMESTIBLE
  - DESAPROBADO POR USDA
  - BASURA
  - HIELO EXCLUSIVAMENTE
- También está disponible el estampado en caliente personalizado; consulte más información en la página 323



341010ICE

## Bolsa para transportar herramientas

- Bolsa de transporte económica y ajustable que puede llevar una variedad de instrumentos de limpieza
- Convierte un contenedor Bronco de 121.13 l o 166.55 l en una plataforma de sistema de limpieza portátil y durable



36917

## Plataformas rodantes Carlisle

- Las plataformas rodantes se adaptan a nuestros contenedores de 75.70, 121.13, 166.55 y 208.19 l para lograr un transporte seguro de cargas pesadas
- La función de bloqueo giratorio simple asegura firmemente la plataforma rodante a los contenedores
- Las plataformas rodantes incluyen ruedas de pivote Carlisle estándar de 7.62 cm que no dejan marcas
- Norma 2 de NSF: cumple con los criterios para el contacto con alimentos y la capacidad de limpieza



36910



Las opciones de reciclaje pueden verse en las páginas 318-319



N.º de producto	Descripción	Color	Paquete	Peso/vol. de caja
<b>Contenedor Bronco con estampado en caliente</b>				
341010ICE Δ	Contenedor "exclusivo para hielo" de 37.85 l	02	6 pz	16.50/5.45
<b>Bolsa para transportar herramientas</b>				
36917	Bolsa para transportar herramientas para contenedores de desechos Bronco de 121.13 y 166.55 l	04	12 pz	14.74/1.78
<b>Plataformas rodantes Carlisle</b>				
36911 Δ	Plataforma rodante para contenedor redondo estándar de 45.08 cm x 15.24 cm	03	2 pz	10.00/1.30
36910 Δ	Plataforma rodante para contenedor redondo con ruedas de pivote reemplazables	03	2 pz	13.00/1.69
3672231	Rueda de pivote de repuesto de 7.62 cm para la plataforma rodante 36910	—	1 pz	1.00/0.01

Los productos aprobados por NSF están identificados con el símbolo Δ y pueden llevar una N como prefijo



# CONTENEDORES PARA DESECHOS Y TAPAS

## Contenedor Bronco™ cuadrado

- Diseño de gran resistencia con canales de gran relieve y doble refuerzo; base deslizante para brindar mayor durabilidad
- Las manijas Comfort Curve™ permiten la manipulación sencilla
- Manijas auxiliares en la base para lograr un vaciado controlado o la elevación superior
- Tapas reforzadas con lengüetas de bloqueo y cierre a presión con un sistema simple de desbloqueo mediante presión y tracción para la extracción sencilla



N.º de producto	Descripción	Color	Paquete	Peso/vol. de caja
<b>Contenedores cuadrados para desechos y tapas Bronco</b>				
341528	Contenedor cuadrado para desechos Bronco de 105.99 l	02, 23	6 pz	8.76/0.16
341529	Tapa cuadrada Bronco para 341528	02, 23	6 pz	2.34/0.17
341540	Contenedor cuadrado para desechos Bronco de 151.41 l	02, 23	4 pz	12.65/0.25
341541	Tapa cuadrada Bronco para 341540	02, 23	4 pz	3.10/0.02
341542	Plataforma rodante para contenedor cuadrado Bronco de 105.99/151.41 l	03	2 pz	4.84/0.03



## Contenedor de 189.27 litros con ruedas

- Eje súper resistente y ruedas de tracción de gran tamaño que facilitan el acarreo de cargas pesadas
- Exclusivo diseño de manijas que brindan un agarre seguro incluso cuando están mojadas
- Resistente tapa abatible con apertura de 270° y cierre hermético
- Norma 21 de NSF: cumple con los criterios para contenedores de desechos termoplásticos
- Norma 2 de NSF: cumple con los criterios para el contacto con alimentos y la capacidad de limpieza



Las opciones de reciclaje pueden verse en las páginas 318-319

345050



## Contenedor de 211.98 l

- Uso interno o externo de gran capacidad
- Lengüetas en las esquinas que mantienen la bolsa en su lugar
- Puede usarse con dos separadores internos TrimLine de 87.64 l para separar los desechos
- Tapa con cubierta disponible con o sin puertas
- Diseño con ventilación propia para extraer la bolsa de forma más sencilla
- Separador rígido también disponible 344042



344042 con separadores TrimLine de 87.64 l



344056

344058

Negro(03)	Rojo(05)	Beige(06)
Azul(14)	Gris(23)	Marrón(69)

N.º de producto	Descripción	Color	Paquete	Peso/vol. de caja
<b>Contenedor con ruedas</b>				
345050 Δ	Contenedor rodante de 189.27 l, 53.34 cm x 53.34 cm x 97.15 cm	14, 23	2 pz	42.80/16.48
<b>Contenedor de 211.98 litros</b>				
344056	Contenedor para desechos de 211.98 l	06, 69	1 pz	16.50/11.68
344057	Tapa con cubierta sin puertas para 344056	05, 69	1 pz	7.90/5.14
344058*	Tapa con cubierta con puertas para 344056	05, 69	1 pz	7.90/5.14
344042	Separador rígido de 158.98 l para 344056	03	4 pz	9.64/6.89

Los productos aprobados por NSF están identificados con el símbolo Δ y pueden llevar una N como prefijo

\*344058 no compatible con el contenedor para desechos de 211.98 l (344056) cuando se usa con el separador rígido de 158.98 l (344042)



# CONTENEDORES PARA DESECHOS Y TAPAS

## Centurian™

- Diseño atractivo y durable
- Diseño con ventilación propia para extraer la bolsa de forma más sencilla
- Lengüetas en las esquinas que mantienen la bolsa en su lugar



N.º de producto	Descripción	Color	Paquete	Peso/vol. de caja
<b>Contenedores para desechos Centurian</b>				
343021	Contenedor semirredondo Centurian de 79.49 l	06, 23	4 pz	6.51/3.99
343022	Tapa semirredonda Centurian para 343021	03, 06, 23	4 pz	9.20/3.44
343122	Contenedor redondo alto Centurian de 83.27 l	23	4 pz	6.35/4.35
343123	Tapa superior oscilante Centurian para 343122	23	4 pz	8.00/2.09
343124	Tapa superior en forma de embudo Centurian para 343122	23	4 pz	5.29/1.62
343523	Contenedor cuadrado alto Centurian de 87.06 l	06, 23, 69	4 pz	6.70/3.82
343525	Tapa superior oscilante Centurian para 343523	03, 06, 23, 69	4 pz	9.50/2.50
343935	Receptáculo cuadrado para desechos Centurian de 132.48 l	06, 23	4 pz	7.35/6.62
343950	Receptáculo cuadrado para desechos Centurian de 189.27 l	06, 23	4 pz	9.00/8.19
343951	Tapa grande Centurian para 343935, 343950	06, 23	4 pz	26.40/4.23



### TrimLine™

- Diseño para espacios angostos
- Ventilación propia para extraer la bolsa de forma más sencilla
- Lengüetas en las esquinas que mantienen la bolsa en su lugar
- Manijas auxiliares en la parte inferior que facilitan el vaciado y la elevación

Fabricado en EE.UU.



**MÁS VENDIDO**



### Carrito metálico

- Diseño compacto para el guardado sencillo
- Para usar con el contenedor de 87.64 l
- Capacidad de peso de 45.35 kg



N.º de producto	Descripción	Color	Paquete	Peso/vol. de caja
<b>Contenedores TrimLine</b>				
342015	Contenedor TrimLine de 56.78 l	06, 23	4 pz	5.70/3.16
342023	Contenedor TrimLine de 87.06 l	03, 06, 09, 14, 23, 69	4 pz	29.60/5.91
342024	Tapa superior oscilante TrimLine de 51.13 cm x 29.21 cm x 11.43 cm	03, 06, 23, 69	4 pz	10.88/2.36
342025	Tapa con asa TrimLine de 52.07 cm x 29.21 cm x 7.62 cm	03, 06, 09, 14, 23	4 pz	7.76/0.90
36920-1	Carrito con estructura de alambre para contenedor TrimLine de 87.06 l	03	1 pz	12.50/2.37



# CONTENEDORES PARA DESECHOS Y TAPAS

## Contenedores con pedal

- Diseño que deja las manos libres y minimiza el contacto con los desechos
- Tapas codificadas por color para designar y separar los tipos de desechos
- Resistencia a los productos químicos y a la corrosión
- Permite el cumplimiento de la norma de OSHA 29CFR 1910.1030 sobre "Patógenos transmitidos por sangre y exposición ocupacional"



N.º de producto	Descripción	Color	Paquete	Peso/vol. de caja
<b>Contenedores beige con pedal y tapas codificadas por color</b>				
346144	Contenedor con pedal de 45.42 l	02, 05, 06	1 pz	7.91/3.55
346145	Contenedor con pedal de 68.13 l	02, 05, 06, 09, 14	1 pz	12.68/4.79
346146	Contenedor con pedal de 87.06 l	02, 05, 06, 09, 14	1 pz	15.40/5.70



### Cestos para desechos de oficina

- Polipropileno económico
- Superficie interna suave que facilita la limpieza
- Diseño liviano y durable

 Las opciones de reciclaje pueden verse en las páginas 318-319



### Cestos para desechos resistentes al fuego

- Ideal para el uso en áreas o aplicaciones que requieren un grado adicional de protección contra el fuego, incluidos los colegios, instituciones de atención médica y atención social
- El acabado texturado minimiza la aparición de raspaduras y rayones
- Con aprobación de UL; contendrá el papel que se quema sin avivar el fuego



N.º de producto	Descripción	Color	Paquete	Peso/vol. de caja
<b>Cestos para desechos de oficina</b>				
342913	Cesto para desechos de oficina de 14.32 l	03, 06, 23	12 pz	42.24/2.07
342928	Cesto para desechos de oficina de 26.49 l	03, 06, 23	12 pz	51.48/4.02
342941	Cesto para desechos de oficina de 38.80 l	03, 06, 23	12 pz	88.00/5.90
<b>Cestos para desechos resistentes al fuego</b>				
342915	Cesto para desechos resistente al fuego de 13.24 l	03	6 pz	20.00/0.67
342927	Cesto para desechos resistente al fuego de 26.49 l	03	6 pz	33.00/1.22
342940	Cesto para desechos resistente al fuego de 38.80 l	03	4 pz	32.00/3.07



# CONTENEDORES Y ACCESORIOS PARA RECICLAJE

Las opciones para reciclaje son excelentes para **oficinas, instituciones de atención social, áreas industriales, restaurantes, etc.**

## Bronco™



341032REC



341033REC

341032REC

## Centurian™



343527REC

343523REC



343937REC

343935REC



343022

343021REC



N.º de producto	Descripción	Color	Paquete	Peso/vol. de caja
<b>Contenedores para desechos de reciclaje y tapas Bronco</b>				
341020REC Δ	Contenedor para desechos de reciclaje de 75.70 l	09, 14	6 pz	34.80/10.97
341021REC Δ	Tapa de contenedor para reciclaje de 75.70 l con orificio de 20.32 cm	09, 14	6 pz	7.65/4.57
341032REC Δ	Contenedor para desechos de reciclaje de 121.13 l	09, 14	4 pz	34.40/13.18
341033REC Δ	Tapa de contenedor para reciclaje de 121.13 l con orificio de 20.32 cm	09, 14	4 pz	7.65/2.47
341044REC Δ	Contenedor para desechos de reciclaje de 166.55 l	09, 14	3 pz	38.40/10.24
341045REC Δ	Tapa de contenedor para reciclaje de 166.55 l con orificio de 20.32 cm	14	3 pz	8.70/2.06
<b>Contenedores para desechos de reciclaje y tapas Centurian</b>				
343021REC	Contenedor semirredondo para reciclaje Centurian de 79.49 l	14	4 pz	6.51/3.99
343022	Tapa semirredonda Centurian para 343021REC	03	4 pz	9.20/3.44
343523REC	Contenedor cuadrado alto para reciclaje Centurian de 87.06 l	14	4 pz	6.70/3.82
343526REC	Tapa de contenedor para reciclaje de papel Centurian 343021REC	14	4 pz	9.0/2.50
343527REC	Tapa de contenedor para reciclaje de botellas/latas Centurian 343523REC	14	4 pz	9.0/2.50
343935REC	Receptáculo cuadrado para desechos de reciclaje Centurian de 132.48 l	14	4 pz	7.35/6.62
343950REC	Receptáculo cuadrado para desechos de reciclaje Centurian de 189.27 l	14	4 pz	9.00/8.19
343936REC	Tapa para contenedores de reciclaje de botellas/latas Centurian 343935REC y 343950REC	14	4 pz	5.0/4.12
343937REC	Tapa para contenedores de reciclaje de papel Centurian 343935REC y 343950REC	14	4 pz	5.0/2.65
34RECLBL	Kit de etiquetas para reciclaje	—	1 pz	0.30/0.01

Los productos aprobados por NSF están identificados con el símbolo Δ y pueden llevar una N como prefijo

TrimLine™



Con ruedas



Cestos para desechos de oficina



Contenedor de 211.98 l



Kit de etiquetas para reciclaje



34RECLBL

Incluye un juego de once etiquetas con símbolos codificadas por color y tres juegos de once etiquetas con palabras en inglés, español y francés

N.º de producto	Descripción	Color	Paquete	Peso/vol. de caja
<b>Contenedores TrimLine para reciclaje y compostaje y tapas</b>				
342015REC	Contenedor TrimLine para reciclaje de 56.78 l	14	4 pz	5.7/3.16
342023REC	Contenedor TrimLine para reciclaje de 87.06 l	09, 14	4 pz	29.60/5.91
342023CMP	Contenedor TrimLine para compostaje de 87.06 l	09	4 pz	29.60/5.91
342026REC	Tapa para contenedores de reciclaje de papel 343023REC y 342015REC	14	4 pz	4.25/1.82
342027REC	Tapa contenedores de reciclaje de botellas/latas 343023REC y 342015REC	14	4 pz	4.25/1.82
342025	Tapa con asa TrimLine	03, 09, 14	4 pz	5.10/0.90
<b>Contenedor para reciclaje con ruedas Carlisle</b>				
345050REC Δ	Contenedor rodante para reciclaje de 189.27 l	14	2 pz	42.80/16.48
<b>Contenedor para reciclaje y tapa de 211.98 l</b>				
344056REC	Contenedor para desechos de reciclaje de 211.98 l	14	1 pz	16.50/11.68
344057REC	Tapa para contenedor de reciclaje 344056REC	14	1 pz	1.50/7.88
<b>Cestos para desechos de reciclaje de oficina</b>				
342913REC	Cesto para desechos de reciclaje de oficina de 14.32 l	14	12 pz	42.24/2.07
342928REC	Cesto para desechos de reciclaje de oficina de 26.49 l	14	12 pz	51.48/4.02
342941REC	Cesto para desechos de reciclaje de oficina de 38.80 l	14	12 pz	88.00/5.90
<b>Kit de etiquetas para reciclaje</b>				
34RECLBL	Kit de etiquetas para reciclaje	—	1 pz	0.30/0.01

Los productos aprobados por NSF están identificados con el símbolo Δ y pueden llevar una N como prefijo



## CARROS INCLINABLES

- Diseño moldeado rotario y durable con bordes resistentes y reforzados, y manijas moldeadas
- Superficie interna suave que facilita la limpieza
- Superficie externa texturada que oculta los rayones y ayuda a preservar el aspecto cotidiano
- Perfectos para transportar cargas grandes o unificar cargas más pequeñas para lograr un transporte más eficaz
- Fabricados con material reciclado postconsumo
- Cumplen con los niveles recomendados por EPA sobre el contenido de materiales recuperados de contenedores para reciclaje de oficina y receptáculos de desechos, y son perfectos para la especificación de licitaciones de escuelas y organismos gubernamentales
- Ruedas traseras: Ruedas de pivote giratorias de 12.7 cm con banda de caucho
- Ruedas delanteras: Ruedas moldeadas por inyección de polietileno de alta densidad (HDPE) de 30.48 cm
- Colocación y extracción sencilla de las ruedas para realizar un reemplazo rápido





TT005



TT175



TT110

Negro(03)

N.º de producto	Descripción	Capacidad de peso	Color	Paquete	Peso/vol. de caja
<b>Carros inclinables</b>					
TT005	Carro inclinable utilitario resistente de 0.38 metros cúbicos	400 lb/182 kg	03	1 pz	80.25/36.59
TT105	Carro inclinable estándar resistente de 0.38 metros cúbicos	825 lb/374 kg	03	1 pz	87.25/36.59
TT175	Carro inclinable estándar resistente de 0.57 metros cúbicos	825 lb/374 kg	03	1 pz	100.00/42.99
TT010	Carro inclinable utilitario resistente de 0.76 metros cúbicos	825 lb/374 kg	03	1 pz	124.25/59.58
TT110	Carro inclinable estándar resistente de 0.76 metros cúbicos	1200 lb/544 kg	03	1 pz	130.25/59.58

# EN ESTA SECCIÓN

Aquí, usted encontrará información básica para familiarizarse con los productos decorados o con logotipo y para encontrar piezas de repuesto para los productos Carlisle que ya posee. El índice que sigue lo guiará en esta sección. Los números de página citados corresponden a la sección del catálogo que trata sobre el producto específico.

**Toda la información se indica según el orden del catálogo.**

## Índice

Impresión personalizada . . . . .	324-325
Piezas de repuesto . . . . .	328-333
Garantía Durus® . . . . .	334

Para tener acceso a estos y otros datos útiles y obtener más información sobre nuestros productos más recientes, visite [www.carlislefsp.com](http://www.carlislefsp.com).

También puede consultar las especificaciones técnicas de nuestros productos, como ser dimensiones, capacidad, material y más en nuestro sitio web seleccionando la ficha Especificaciones técnicas en la introducción de la sección. Esta información también se puede consultar en el listado individual de los productos en nuestro catálogo en línea. También ofrecemos vastos recursos en línea en los que podrá encontrar información completa sobre todos nuestros productos.

**Nuestro sitio web le ofrece toda la información que podría necesitar sobre nuestros productos y servicios.**

### Por ejemplo:

- Especificaciones técnicas completas de todos los productos Carlisle como dimensiones, capacidad, materiales, datos de electricidad y más.
- Ficha de especificaciones técnicas del producto
- Instrucciones de uso y mantenimiento
- Detalles sobre diversas garantías para ahorrar dinero
- Forma y perfil de la vajilla
- Piezas de repuesto adicionales
- Diseño de los insertos para barras de comida
- Guía de tamaños de portavasos OptiClean que incluye una práctica guía de referencia de artículos y portavasos para todos los fabricantes de vasos y copas más importantes junto con nuestro exclusivo asistente Glass Rack Wizard
- Guías de cepillos y cerdas para facilitar la selección del cepillo adecuado para cada trabajo de limpieza

**Visite nuestro sitio web para comprobar si reúne las condiciones para recibir descuentos y otras ofertas especiales directas de Carlisle que le permitirán ahorrar cientos de dólares en los utensilios de limpieza y para el servicio de comidas de calidad profesional que su negocio necesita todos los días.**

# ESTAMPADO EN CALIENTE

## Bandejas Café y Bistro

Disponible para las bandejas Café y Bistro que se muestran en la página 141.

**Plazo de entrega** - 6 semanas desde la aprobación de la muestra.

**Cargo por impresión** - 0.35 USD neto por pieza.

**Cargo por diseño** - se debe proporcionar un diseño listo para imprimir o abonar un cargo en concepto de arte de 100.00 USD por hora.

**Cargo por configuración** - 50.00 USD neto por orden.

**Cargo por placa de impresión** - cargo por única vez de 80.00 USD neto por una matriz del diseño de 12.7 cm de alto x 17.78 cm de ancho como máximo.

**Nota:** la decoración se limita a un solo color. Para poder ofrecerle una bandeja con el mejor estampado en caliente posible, el diseño suministrado no debe tener detalles en negrita. Las palabras en negritas o de gran tamaño deberán estar en formato de silueta de letras con un tamaño de al menos 3.17 mm hasta 6.34 mm.



N.º de producto	Descripción	Impresión máx. alto x ancho	Cant. mín. de la orden
CT1014	Bandeja de café, 35.56 x 25.40 cm	12.7 x 17.78 cm	288 pz
CT1216	Bandeja de café, 40.64 x 30.48 cm	12.7 x 17.78 cm	288 pz
CT1217	Bandeja de café, 43.18 x 30.48 cm	12.7 x 17.78 cm	288 pz
CT1418	Bandeja de café, 45.72 x 35.56 cm	12.7 x 17.78 cm	288 pz
CT1713TR	Bandeja de café trapezoidal, 45.72 x 35.56 cm	12.7 x 17.78 cm	288 pz
1217BT	Bandeja Bistro, 30.48 cm x 43.18 cm	12.7 x 17.78 cm	288 pz
1319BT	Bandeja Bistro, 33.02 cm x 48.26 cm	12.7 x 17.78 cm	288 pz

## Recipientes para desechos Bronco/TrimLine

Disponible para los recipientes para desechos Bronco/TrimLine que se muestran en las páginas 310-315.

**Plazo de entrega** - 4 semanas desde la aprobación de la muestra.

**Cargo por impresión** - 2.00 USD neto por pieza, por lado.

**Cargo por diseño** - cargo por única vez por diseño y placa de hasta 780.00 USD neto.

**Colores de tinta disponibles** - negro, blanco

Para repetición de órdenes, la demora es de 10 días hábiles.

### Bronco

Área de impresión en el borde

Área de impresión estándar en el cuerpo



### TrimLine

Área de impresión



N.º de producto	Descripción	Impresión máx. alto x ancho (borde)	Impresión máx. alto x ancho (cuerpo)	Cant. mín. de la orden
341010	Contenedor Bronco, 37.85 l	5.08 x 20.32 cm	17.78 x 23.50 cm	96 pz
341020	Contenedor Bronco, 75.71 l	6.35 x 21.59 cm	22.86 x 20.32 cm	96 pz
341032	Contenedor Bronco, 121.13 l	8.26 x 304.8 cm	29.21 x 34.29 cm	96 pz
341044	Contenedor Bronco, 166.56 l	8.26 x 304.8 cm	29.21 x 34.29 cm	96 pz
341055	Contenedor Bronco, 208.20 l	15.24 x 33.02 cm	35.56 x 33.02 cm	96 pz
345050	Contenedor rodante, 189.27 l	—	25.40 x 25.40 cm	96 pz
342023	Contenedor TrimLine de 87.06 l	19.05 x 19.68 cm (lado ancho)	7.62 x 13.97cm (lado angosto)	96 pz

# IMPRESIÓN PERSONALIZADA

## Diseño listo para imprimir por serigrafía

- El diseño de arte digital debe ser de alta resolución (300 DPI) como los formatos EPS, PDF, TIFF o JPG. El diseño se debe enviar en el formato original en que fue creado. Debe estar correctamente separado en caso de que se utilice más de un color.
- A pedido del cliente, podemos preparar un diseño listo para imprimir, los cargos de creación del diseño ascienden a 100.00 USD/hora.
- Debido a que las posibilidades del diseño dependen del artículo en que se habrá de imprimir, los detalles de todos los diseños se deberán enviar a Carlisle FoodService Products para su consideración antes que se acepte la orden de compra.

### Muestras

- Con una orden de compra en firme, le suministraremos UNA muestra para su aprobación antes de iniciar la producción final.
- Se deberá pagar un cargo NETO de 75.00 USD por adelantado para solicitar una muestra impresa sin una orden de compra en firme. Este cargo también se aplica en caso de cancelar la orden después de haber recibido la muestra y antes de iniciar la producción. El cargo de 75.00 USD NETO es independiente del cargo por configuración.

### Cargo por configuración

- 50.00 USD neto por un color, de un solo lado. 25.00 USD neto por cada color y lado adicional.
- Cargo por única vez por film de impresión de 15.00 USD neto por color. El cargo cubre un film de 21.59 x 27.94 cm.

### Términos y condiciones

- Una entrega de un 10% de variación en más o en menos de la cantidad solicitada constituye el cumplimiento de la orden y el pago se realizará sobre la base de la cantidad real entregada.

### Devoluciones

- No se admiten cambios ni reembolsos de productos con decoraciones personalizadas.

### Lotes en caja

- Todas las órdenes se comercializan en lotes por caja completa únicamente.

### Preguntas

- Comuníquese con el representante de ventas o de atención al cliente local de Carlisle para obtener más información.



## Serigrafía

### Lista de productos A

Plazo de entrega – 6 semanas a partir de la aprobación de la muestra.  
Cargo por impresión - 0.35 USD neto por pieza, por lado, por color.

N.º de producto	Descripción	Impresión máx. alto x ancho	Cant. mín. de la orden	N.º de producto	Descripción	Impresión máx. alto x ancho	Cant. mín. de la orden
0240*	Cazo, 26.67 cm	12.7 x 7.62 cm	144 pz	4109*	Pinza para ensalada, 22.89 cm (solo transparente)	0.97 x 5.08 cm	144 pz
0295*	Cazo Carly, 24.13 cm	0.64 x 5.08 cm	144 pz	4112*	Pinza para ensalada, 30.48 cm (solo transparente)	0.97 x 5.72 cm	144 pz
0296*	Cazo Carly, 34.29 cm	0.64 x 7.62 cm	144 pz	4206*	Pinza de POM, 15.24 cm (solo transparente)	0.97 x 3.18cm	144 pz
0301	Vasija Classic, 1.14 l	7.62 x 33.02 cm	144 pz	4250	Dosificador con asa	7.62 x 5.72 cm	144 pz
0302	Vasija Classic, 2.56 l	11.43 x 27.94 cm	144 pz	4260	Dosificador con asa	7.62 x 5.72 cm	144 pz
0304	Vasija Classic ,3.79 l	10.16 x 22.86 cm	144 pz	4270	Dosificador con asa	7.62 x 5.72 cm	144 pz
0316	Vasija Classic, 1.42 l	3.81 x 27.94 cm	144 pz	43052	Jarro apilable, 295.74 ml	2.54 x 17.78 cm	144 pz
0365*	Vasija Supreme, 1.42 l (en el borde)	1.91 x 27.94 cm	144 pz	4332	Pala, 946 ml	0.64 x 7.62 cm	144 pz
0372*	Vasija Supreme, 2.56 l (en el borde)	1.91 x 27.94 cm	144 pz	43622	Copa tipo cáliz Liberty de PC, 399.24 ml	1.27 x 10.16 cm	1008 pz
4009*	Pinza para ensalada, 22.89 cm (solo transparente)	0.97 x 5.08 cm	144 pz				

## Lista de productos A (cont.)

N.º de producto	Descripción	Impresión máx. alto x ancho	Cant. mín. de la orden
43625	Vaso Doble Old Fashion Liberty de PC, 532.33 ml	1.27 x 10.16 cm	1008 pz
43626	Vaso Hi-Ball Liberty de PC, 650.62 ml	2.54 x 26.67 cm	1008 pz
43630	Copa Liberty de PC, 384.45 ml	11 x 19.84 cm	1008 pz
4410*	Cuchara para servir, 27.94 cm	0.64 x 10.16 cm	144 pz
4411*	Cuchara perforada para servir, 27.94 cm	0.64 x 10.16 cm	144 pz
4420*	Cuchara para servir, 33.02 cm	0.64 x 10.16 cm	144 pz
4421*	Cuchara perforada para servir, 33.02 cm	0.64 x 10.16 cm	144 pz
4430*	Cuchara para servir, 38.1 cm	0.64 x 10.16 cm	144 pz
4431*	Cuchara perforada para servir, 38.1 cm	0.64 x 10.16 cm	144 pz
4450*	Cuchara para bufé, 7.39 ml, 20.32 cm	0.64 x 3.81 cm	144 pz
4460*	Cuchara para bufé, 14.78 ml, 20.32 cm	0.64 x 3.81 cm	144 pz
4470*	Cuchara para bufé, 22.18 ml, 20.32 cm	0.64 x 3.81 cm	360 pz
4471*	Cuchara para bufé perforada, 22.18 ml, 25.4 cm	0.64 x 3.81 cm	360 pz
4512	Jarro para sopa Jumbo, 354.88 ml	3.18 x 20.32 cm	144 pz
4550	Cajita estándar para azúcar	3.18 x 5.08 cm	144 pz
4551	Cajita de uso comercial para azúcar	2.54 x 17.78 cm	144 pz
4571	Frasco, 227.3 ml	3.81 x 21.59 cm	144 pz
4900	Espátula acanalada	1.27 x 5.08 cm	144 pz
509	Cuchara para ensaladas, 27.94 cm	0.64 x 11.43 cm	144 pz
5109-2	Vaso apilable de PC, 280.94 ml	3.18 x 15.24 cm	1008 pz
5112-2	Vaso apilable de PC, 354.88 ml	8.89 x 20.32 cm	1008 pz
5116-2	Vaso apilable de PC, 473.18 ml	7.62 x 18.42 cm	1008 pz
5120	Vaso apilable de PC, 591.47 ml	13.97 x 25.40 cm	1008 pz
5212	Vaso apilable, 354.88 ml	8.89 x 20.32 cm	1008 pz
5216	Vaso apilable, 473.18 ml	7.62 x 18.42 cm	1008 pz
5220	Vaso apilable, 591.47 ml	13.97 x 25.40 cm	1008 pz
5224	Vaso apilable, 709.76 ml	13.97 x 25.40 cm	1008 pz
5232	Vaso apilable alto, 946.35 ml	13.97 x 20.32 cm	1008 pz
5506	Vaso apilable, 280.95 ml	3.18 x 15.24 cm	1008 pz
5532	Vaso apilable, 946.35 ml	10.16 x 15.24 cm	1008 pz
5601*	Vaso shot Alibi, 44.36 ml	3.18 x 6.99cm	1008 pz
5602*	Vaso shooter Alibi, 59.15 ml	3.18 x 7.62 cm	1008 pz
5603*	Vaso Shooter/Minipostre Alibi, 85.24 ml	3.18 x 7.62 cm	1008 pz
5614*	Vaso alto Alibi, 414.02 ml	5.08 x 21.59 cm	1008 pz
5616*	Vaso Pinta/Mezcla Alibi, 473.18 ml	8.26 x 10.16 cm	1008 pz
5640*	Copa flauta de champagne Alibi, 236.58 ml	3.18 x 17.78 cm	1008 pz
5810*	Vaso Louis, 295.73 ml	1.27 x 23.5 cm	1008 pz
5816*	Vaso Louis, 473.18 ml	1.91 x 25.40 cm	1008 pz
5820*	Vaso Louis, 591.47 ml	1.6 x 27.94 cm	1008 pz
5822*	Vaso Louis, 650.51 ml	1.91 x 26.04 cm	1008 pz
5832*	Vaso Louis, 946.35 ml	1.91 x 32.08 cm	1008 pz
8004	Jarro Diablo	3.81 x 13.97 cm	144 pz
8505	Jarro Rustic	5.08 x 16.51 cm	144 pz
PCD796	Dosificador (base únicamente)	6.35 x 12.7 cm	144 pz

\*La decoración se limita a un solo color.

## Lista de productos B

Plazo de entrega – 6 semanas a partir de la aprobación de la muestra.

Cargo por impresión – 0.50 USD neto por pieza, por lado, por color.

N.º de producto	Descripción	Impresión máx. alto x ancho	Cant. mín. de la orden
5544	Jarra VersaPour Window	6.99 x 6.99 cm	144 pz
5570*	Jarra Élan	12.7 x 15.24 cm	144 pz
PS501N	Unidad completa Store 'N Pour de una pinta	4.14 x 26.67 cm	180 pz
PS502N	Repuesto Store 'N Pour de una pinta	4.14 x 26.67 cm	180 pz
PS601N	Unidad completa Store 'N Pour de un cuarto	12.07 x 26.37cm	180 pz
PS601NC	Unidad completa PourPlus de un cuarto	12.07 x 26.37cm	180 pz
PS602N	Repuesto Store 'N Pour de un cuarto	12.07 x 26.37cm	180 pz
PS701B	Unidad completa Store 'N Pour de medio galón	10.16 x 36.83 cm	180 pz
PS702	Repuesto Store 'N Pour de medio galón	10.16 x 36.83 cm	180 pz
PS801B	Unidad completa Store 'N Pour de un galón	12.07 x 45.72cm	180 pz
PS802	Repuesto Store 'N Pour de un galón	12.07 x 45.72cm	180 pz

\*La decoración se limita a un solo color.

## Lista de productos C

Plazo de entrega – 6 semanas a partir de la aprobación de la muestra.

Cargo por impresión – 0.75 USD neto por pieza, por lado, por color.

N.º de producto	Descripción	Impresión máx. alto x ancho	Cant. mín. de la orden
0200	Baño María PE 1.89 l (debajo de las salientes)	6.99 x 7.62cm	360 pz
0205	Baño María PPY 1.89 l (debajo de las salientes)	6.99 x 7.62 cm	360 pz
0350	Baño María PE 3.31l (debajo de las salientes)	5.08 x 40.64 cm	360 pz
0355	Baño María PPY 3.31l (debajo de las salientes)	5.08 x 40.64 cm	360 pz
0600	Baño María PE 5.68 l (debajo de las salientes)	12.7 x 7.62 cm	360 pz
0605	Baño María PPY 5.68 l (debajo de las salientes)	12.7 x 7.62 cm	360 pz
0800	Baño María PE 7.57 l (debajo de las salientes)	8.89 x 8.89 cm	360 pz
0805	Baño María PPY 7.57l (debajo de las salientes)	8.89 x 8.89 cm	360 pz
44030	Munchie Basket pequeña	3.51 x 5.72 cm	360 pz
44031	Munchie Basket grande	3.51 x 11.43 cm	360 pz

\*La decoración se limita a un solo color.

## Lista de productos D

Plazo de entrega – 90 días a partir de la aprobación de la muestra.

Cargo por impresión – 0.35 USD neto por pieza, por lado, por color.

N.º de producto	Descripción	Impresión máx. alto x ancho	Cant. mín. de la orden
43141	Jarra para medir de PC, medida de taza (240 ml)	—	1200 pz
43142	Jarra para medir de PC, medida de pinta (470 ml)	—	1200 pz
43143	Jarra para medir de PC, medida de cuarto de galón (3.78 l)	—	1200 pz
43144	Jarra para medir de PC, medida de medio galón (1.89 l)	—	1200 pz
43145	Jarra para medir de PC, medida de un galón (3.78 l)	—	1200 pz

**Llamar para consultar las especificaciones de impresión.**

# VAJILLA DURUS® DECORADA

Todos los artículos Durus que se muestran en las páginas 12-13 se pueden decorar de forma personalizada.

## Diseño listo para imprimir

- El diseño de arte digital debe ser de alta resolución (300 DPI) en formato EPS o TIFF. El diseño se debe enviar en el formato original en que fue creado. Debe estar correctamente separado por colores en caso de que se utilice más de un color.
- A pedido del cliente, podemos preparar un diseño listo para imprimir; los cargos de creación del diseño ascienden a 100.00 USD/hora.
- Debido a que las posibilidades del diseño dependen del artículo que se desee decorar, los detalles de todos los diseños se deberán enviar a Carlisle FoodService Products para su consideración antes de que se acepte la orden de compra.
- Los diseños en colores deben ser más oscuros que los artículos que se habrán de decorar.

## Muestras

- Con una orden de compra en firme, le suministraremos UNA muestra para su aprobación antes de iniciar la producción final.
- Se deberá pagar un cargo NETO de 250.00 USD por adelantado para solicitar una muestra impresa sin una orden de compra en firme. Este cargo también se aplica en caso de cancelar la orden después de haber recibido la muestra, antes de iniciar la producción.

## Cantidades mínimas

- Cantidad mínima para órdenes personalizadas - 1,008 por artículo.

## Lotes en caja

- Todas las órdenes se comercializan en lotes por caja completa únicamente.

## Plazo de entrega

- 90-120 días a partir de la fecha de entrada de la orden luego de la aprobación de la muestra.

## Términos y condiciones

- Una entrega de un 10% de variación en más o en menos de la cantidad solicitada constituye el cumplimiento de la orden y el pago se realizará sobre la base de la cantidad real entregada.

## Devoluciones

- No se admiten cambios ni reembolsos de productos con decoraciones personalizadas.

## Preguntas

- Comuníquese con el representante de ventas o de atención al cliente local de Carlisle para obtener más información.



# BANDEJAS DE FIBRA DE VIDRIO PERSONALIZADAS



Todos los artículos de fibra de vidrio que se muestran en las páginas 138-139 se pueden decorar de forma personalizada.

## Diseño listo para imprimir

- Todas las bandejas se pueden personalizar sin importar la forma o tamaño en un color a elección o con un diseño o logotipo personalizado.
- El diseño de arte digital debe ser de alta resolución (300 DPI) como los formatos EPS, PDF, TIFF o JPG. El diseño se debe enviar en el formato original en que fue creado. Debe estar correctamente separado por colores en caso de que se utilice más de un color.
- El área de impresión se extiende a 1.27 cm de los bordes interiores de la bandeja.
- Los diseños en colores deben ser más oscuros que los artículos que se habrán de decorar.

## Muestras

- Carlisle debe recibir la aprobación de la muestra por escrito por parte del cliente para iniciar la producción de la orden.
- Los pedidos por más de una muestra o por muestras sin una orden de compra en firme se cobrarán a razón de 75.00 USD neto.

## Cantidades mínimas

- No se aplican cargos por impresión para órdenes de 72 unidades como mínimo.
- Se exige un mínimo de 144 piezas para colores personalizados.

## Lotes en caja

- Las órdenes deben ser por cajas completas únicamente.

## Devoluciones

- No se admiten cambios ni reembolsos de productos con colores o decoraciones personalizadas.

## Entrega

- Las bandejas de fibra de vidrio personalizadas se despachan desde nuestra planta de Chihuahua, México.

## Preguntas

- Comuníquese con el representante de ventas o de atención al cliente local de Carlisle para obtener más información.



# PIEZAS DE REPUESTO

## Barras de comida y otros productos prácticos

N.º de producto	Descripción	Paquete	Peso/vol. de caja
<b>Barra de comida Maximizer (páginas 106-107)</b>			
7749	Placa de extremo del protector contra estornudos	1 pz	42.70/16.60
7750	Placa lateral del protector contra estornudos	1 pz	42.70/16.60
7752	Perilla del panel	1 pz	0.20/0.04
7753	Perilla de la placa	1 pz	0.20/0.04
7754*	Divisor de cavidad	1 pz	2.55/0.37
7760*	Panel del protector contra estornudos	1 pz	8.85/2.99
7761*	Tapa del protector contra estornudos	1 pz	5.85/2.33
7756	Varilla de soporte de la placa, 1.83 m	1 pz	2.60/0.52
7755	Cerradura	1 pz	0.35/0.04
IC225CSB	Ruedita oscilante con freno que no deja marca, 12.7 cm	1 pz	2.15/0.12

N.º de producto	Descripción	Paquete	Peso/vol. de caja
<b>Barras de comida Six Stars y Five Stars (páginas 108-109)</b>			
6676	Placa lateral, 1.22 m (107.32 x 46.99 cm) - versión de catálogo, producto aprobado por NSF	1 pz	10.63/3.15
6678	Placa lateral, 1.83 m (173.36 x 56.20 cm) - versión de catálogo, producto aprobado por NSF	1 pz	15.25/1.85
6682	Placas del panel del extremo (52.71 x 20.32 cm) - en catálogo, producto aprobado por NSF	1 pz	6.47/0.82
6684	Panel del protector contra estornudos	1 pz	7.50/2.65
6695	Canal superior, 1.22 m	1 pz	3.20/0.13
6696	Canal superior, 1.82 m	1 pz	5.15/0.21
6616*	Kit de almacenamiento para barras de comida de 1.82 m	1 pz	26.85/1.81
6602	Cavidad, 1.22 m (Negro solamente)	1 pz	55.00/13.98
6603*	Cavidad, 1.82 m	1 pz	55.00/13.98
6686*	Puerta, 1.82 m	1 pz	6.45/1.91
6687*	Pata para barra de comida estándar	1 pz	11.25/4.17
6688*	Pata para barra de comida para jóvenes	1 pz	9.00/2.51
6693	Conjunto de grifo	1 pz	0.60/0.05
IC225CR	Ruedita fija que no deja marca, 12.7 cm	1 pz	2.15/0.12
IC225CSB	Ruedita oscilante con freno que no deja marca, 12.7 cm	1 pz	2.15/0.12
6697	Abrazadera para insertos deslizantes - Cromada	1 pz	1.20/0.06
6705	Accesorios de montaje para la pata/cavidad	1 pz	0.60/0.05
6706	Accesorios de montaje para el panel del protector contra estornudos	1 pz	0.30/0.05
6707	Accesorios de montaje para insertos deslizantes	1 pz	0.30/0.05
6708	Accesorios de montaje para el estante	1 pz	0.30/0.05
6709	Conjunto de tapón de drenaje de unidades de sobremesa	1 pz	0.15/0.05
6672**	Kit de conversión Six-Star, 1.22 m para normas NSF 2011	1 pz	25.20/3.15
6673**	Kit de conversión Six-Star, 1.82 m para normas NSF 2011	1 pz	34.43/1.71
IC225CSB	Ruedita oscilante con freno que no deja marca, 12.7 cm	1 pz	2.15/0.12
6697	Abrazadera para insertos deslizantes - Cromada	1 pz	1.20/0.06
6705	Accesorios de montaje para la pata/cavidad	1 pz	0.60/0.05
6706	Accesorios de montaje para el panel del protector contra estornudos	1 pz	0.30/0.05
6707	Accesorios de montaje para insertos deslizantes	1 pz	0.30/0.05
6708	Accesorios de montaje para el estante	1 pz	0.30/0.05
6709	Conjunto de tapón de drenaje de unidades de sobremesa	1 pz	0.15/0.05
6672**	Kit de conversión Six-Star, 1.22 m para normas NSF 2011	1 pz	25.20/3.15
6673**	Kit de conversión Six-Star, 1.82 m para normas NSF 2011	1 pz	34.43/1.71
6676	Placa de 111.76 cm, 1 lado solamente	1 pz	10.63/3.15

\*Véase la página del producto de referencia para conocer la disponibilidad de colores

N.º de producto	Descripción	Paquete	Peso/vol. de caja
<b>Placas de acrílico del protector contra estornudos (página 110)</b>			
9325	Placa - 60.96 cm (Acrílico 4.8 mm)	1 pz	7.70/1.78
9345	Placa - 121.92 cm (Acrílico 4.8 mm)	1 pz	14.75/3.00
9365	Placa - 152.4 cm (Acrílico 4.8 mm)	1 pz	19.80/4.34
9375	Placa - 186.39 cm (Acrílico 4.8 mm)	1 pz	22.30/4.50

N.º de producto	Descripción	Paquete	Peso/vol. de caja
<b>Protectores con estornudos estándar (página 110)</b>			
9547*	Larguero 2.54 cm, 121.92 cm	1 pz	1.80/1.36
9561*	Larguero 2.54 cm, 152.40 cm	1 pz	2.60/0.46
9573*	Larguero 2.54 cm, 186.39 cm	1 pz	2.75/0.56
9848	Patatas (únicamente) - Estándar de un solo lado	1 pz	3.40/0.98
9850	Patatas (únicamente) - Estándar dos lados	1 pz	5.00/1.10
9645**	Canal superior, 1.22 m	1 pz	2.16/0.36
9675**	Canal superior, 1.82 m	1 pz	3.51/0.56

N.º de producto	Descripción	Paquete	Peso/vol. de caja
<b>Protectores contra estornudos ajustables (página 110)</b>			
9648	Larguero 3.18 cm, 121.92 cm - Inferior- Ajust.	1 pz	1.70/0.36
9660	Larguero 3.18 cm, 152.4 cm - Inferior- Ajust.	1 pz	2.75/0.46
9672	Larguero 3.18 cm, 186.06 cm - Inferior- Ajust.	1 pz	3.10/0.56
9948	Patatas (únicamente) - Ajustable, un solo lado	1 pz	7.00/0.94
9851	Patatas (únicamente) - Ajustable, dos lados	1 pz	5.75/1.10
7702	Accesorios de montaje para el protector contra estornudos de un solo lado	1 pz	0.15/0.05
7704	Accesorios de montaje para el protector contra estornudos de sobremesa de dos lados	1 pz	0.15/0.05

N.º de producto	Descripción	Paquete	Peso/vol. de caja
<b>Bloques de montaje del protector contra estornudos (página 110)</b>			
9001	Bloque de montaje, 2.54 cm 30° 2 patillas	1 par	0.30/0.05
9005	Bloque de montaje, 2.54 cm 60° 3 patillas	1 par	0.55/0.10
9002	Bloque de montaje, 2.54 cm 90° 3 patillas	1 par	0.40/0.05
9003	Bloque de montaje, 3.18 cm 90° 3 patillas	1 par	0.50/0.05
9004	Bloque de montaje, 2.54 cm 60° 2 patillas	1 par	0.20/0.05

N.º de producto	Descripción	Paquete	Peso/vol. de caja
<b>Pavas eléctricas (páginas 25 y 111)</b>			
0588C	Cable de repuesto para pava	1 pz	0.30/0.05
0588I	Inserto, 9.94 l	1 pz	2.13/1.14
0588L	Tapa articulada para pava	1 pz	4.00/0.35

N.º de producto	Descripción	Paquete	Peso/vol. de caja
<b>Vasijas (páginas 102-103)</b>			
0311	Tapa - 0.57 a 1.14 l (para 0300, 0301, 0341)	12 pz	0.60/0.09
0202	Tapa - 1.42 a 2.56 l (para 0302, 0316, 0342, 0343)	12 pz	1.26/0.12
0602	Tapa - 3.79 l (para 0304)	12 pz	2.00/0.21
7038	Tapa de repuesto para vasija Gourmet	12 pz	1.30/0.22

\*Véase la página del producto de referencia para conocer la disponibilidad de colores

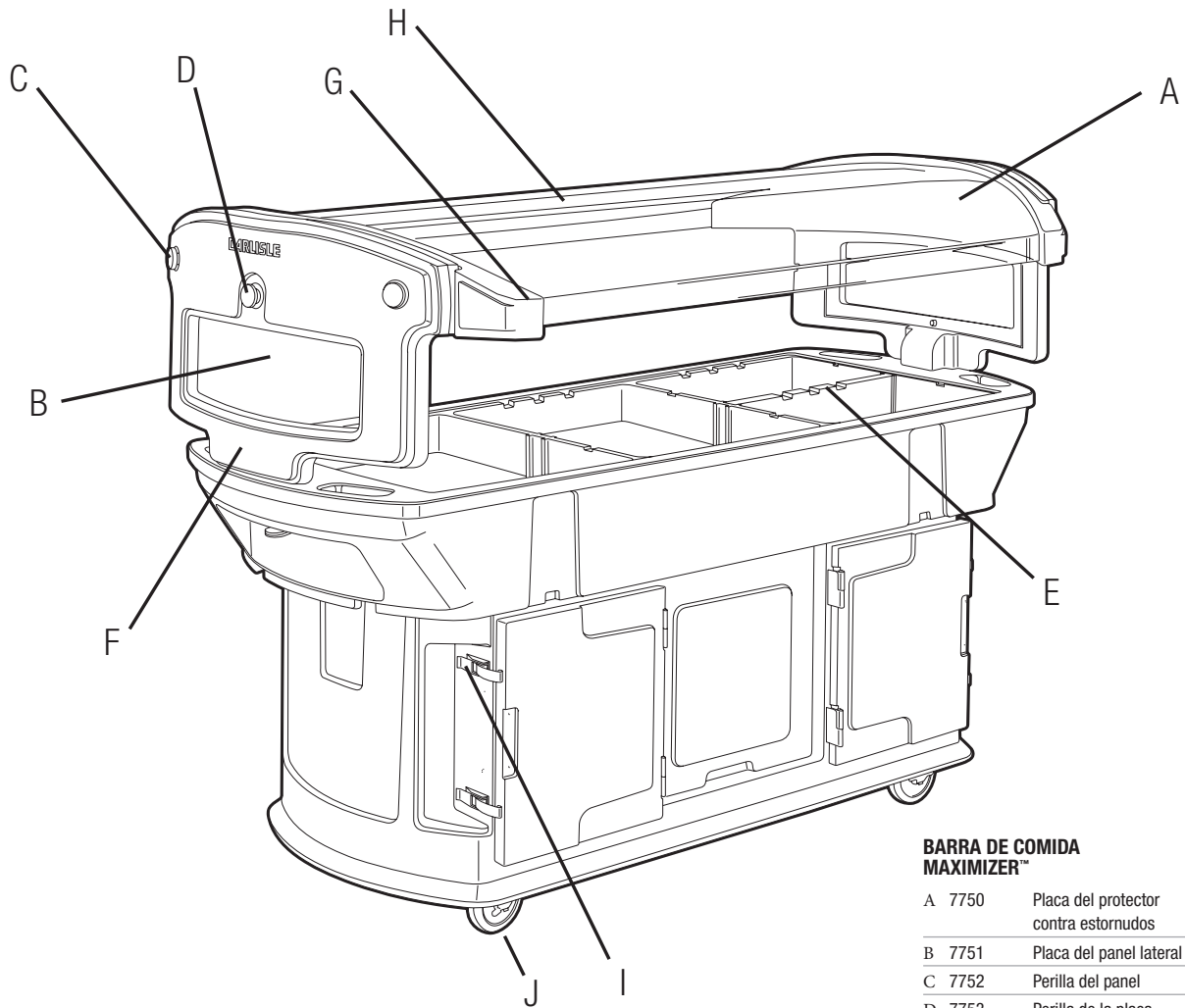

**BARRA DE COMIDA  
MAXIMIZER™**

A	7750	Placa del protector contra estornudos
B	7751	Placa del panel lateral
C	7752	Perilla del panel
D	7753	Perilla de la placa
E	7754	Divisor de cavidad
F	7760	Placa del protector contra estornudos
F	7761	Tapa del protector contra estornudos
H	7756	Varilla de soporte de la placa, 1.83 m
I	7755	Cerradura
J	IC225CSB	Ruedita oscilante con freno que no deja marca, 12.7 cm



9005



9002



9003



9004



9001

# PIEZAS DE REPUESTO

## Barras de comida y otros productos prácticos (cont.)

**N.º de producto Descripción Paquete Peso/vol. de caja**

### Organizadores y dispensadores de vasos y tapas (páginas 114-115)

38800MB	Abrazadera de montaje de liberación rápida	1 pz	0.20/0.01
38820CL	Tapa para dispensador de vasos pequeños 38820	1 pz	0.10/0.01
38830CL	Tapa para dispensador de vasos grandes 38830	1 pz	0.12/0.01
38G850-SM	Membrana pequeña para dispensadores de vasos ajustables	1 pz	0.25/0.02
38G850-MD	Membrana mediana para dispensadores de vasos ajustables	1 pz	0.25/0.02
38G850-LG	Membrana grande para dispensadores de vasos ajustables	1 pz	0.25/0.02
38G850-XLG	Membrana extragrande para dispensadores de vasos ajustables	1 pz	0.25/0.02
38700P	Inserto de impresión para organizador de condimentos y tapas 38800GLC	1 pz	1.20/0.16
38700Q	Inserto de un cuarto para organizador de condimentos y tapas 38800GLC	1 pz	2.20/0.23
0311	Tapa - 1.14/0.57 l (para 0300, 0301, 0341)	12 pz	0.60/0.09
0202	Tapa - 1.42/ 2.56 l (para 0302, 0316, 0342, 0343)	12 pz	1.26/0.12
0602	Tapa - 3.79 l (para 0304)	12 pz	2.00/0.21
7038	Tapa de repuesto para vasija Gourmet	12 pz	1.30/0.22

### Dispensadores de bebidas (página 116-117)

10860*	Tapa para dispensadores TrimLine de PC y PPY	1 pz	1.04/0.35
10861*	Bandeja de goteo para dispensadores TrimLine de PC y PPY	1 pz	0.35/0.05
10864	Depósito TrimLine traslúcido de PPY	1 pz	3.30/1.59
10865	Depósito TrimLine transparente de PC	1 pz	3.50/1.59
10866*	Base TrimLine simple de PC	1 pz	3.60/1.45
10867*	Base TrimLine doble de PC	1 pz	4.20/1.45
10868*	Base TrimLine simple de PPY	1 pz	2.80/1.45
10869*	Base TrimLine doble de PPY	1 pz	3.60/1.45
2213	Grifo TrimLine premium	1 pz	0.50/0.05
2212	Grifo TrimLine económico (para usar con dispensadores de bebidas TrimLine, cuadrados y redondos)	1 pz	0.47/0.05
1253	Tapa para dispensadores redondos, 11.36 y 18.93 l	1 pz	0.92/0.27
2210	Dispensador redondo (PE), 18.93 l	1 pz	3.45/1.65
2209	Dispensador redondo (PPY), 18.93 l	1 pz	3.45/1.65
2219	Dispensador redondo (PPY), 11.36 l	1 pz	2.65/1.06
2211	Base de dispensador redondo (PE)	1 pz	2.25/0.70

### Dispensadores de acero inoxidable (página 113)

38132	Tapa articulada para recipiente para bebidas de SS y acrílico	1 pz	0.30/0.02
38550R	Bomba SS con tubo de inmersión y 2 cepillos para bomba Sparta	1 pz	2.00/0.10
38508	Recipiente para bebidas, 2.37 l	1 pz	1.00/0.25
38600CL	Recipiente de almacenamiento estándar de 1.89 l con tapa SS sin bomba	1 pz	0.10/0.14
38600IP	Paquete de hielo congelable grande	1 pz	2.15/0.05
386010C	Tapa SS para 386010 (para usar con la bomba SS)	1 pz	0.65/0.02
386020C	Tapa SS para 386230IB (para usar con la bomba SS)	1 pz	0.65/0.02
38623INS	Conjunto de panel aislante para dispensadores con aislamiento	1 conjunto	0.50/0.01
38550CAP	Tapa del émbolo para bomba SS 38550R	1 pz	0.02/0.01
38550CL-1	Clip limitador de 147.87 ml para la bomba SS 38550R	1 pz	0.01/0.01
38550CL-2	Clip limitador de 29.57 ml para la bomba SS 38550R	1 pz	0.01/0.01
38550COR	Junta tórica de cilindro para bomba SS 38550R	1 pz	0.01/0.01

**N.º de producto Descripción Paquete Peso/vol. de caja**

### Dispensadores de acero inoxidable cont. (página 113)

38550GB	Junta de goma de pico para uso con todas las tapas de bomba SS (38550R)	1 pz	0.01/0.01
38550SC	Clip de pico de alambre inoxidable para bomba SS 38550R	1 pz	0.01/0.01
38550SOR	Junta tórica de pico para bomba SS 38550R	1 pz	0.01/0.01
38559CSB	Válvula de bola SS para bomba SS 38550R	1 pz	0.01/0.01
38550PSO	Junta de pistón y junta tórica para bomba SS 38550R	1 pz	0.10/0.01
38550SPR	Resorte SS para bomba SS 38550R	1 pz	0.05/0.01
40155	Cepillo para pico de 38.10 cm (diám. 1.27 cm) para bomba SS 38550R	12 pz	0.46/0.11
40156	Cepillo para émbolo de 26.67 cm (diám. 3.81 cm) para bomba SS 38550R	12 pz	0.85/0.11

### Dispensadores fijos (página 113)

38601C	Tapa SS para dispensadores de gran volumen con bomba fija 38600R	1 pz	0.65/0.02
38600R	Bomba de boquilla fija con tubo de inmersión recortable	1 pz	0.45/0.13
38610120P	Conjunto Pump & Lise (120mm) con tubo de inmersión de 22.86 cm	1 pz	0.55/0.13
3861089P	Bomba de de boquilla fija y tapa de 89 mm con tubo de inmersión de 22.89 cm (se puede usar con Store 'N Pour)	1 pz	0.50/0.13
38600DT-11	Tubo de inmersión recortable de 27.94 cm para la bomba fija 38600R	1 pz	0.75/0.07

### Dispensadores estándar (página 113)

3831089P	Bomba estándar y tapa de 89 mm con tubo de inmersión de 12.7 cm (se puede usar con Store 'N Pour)	12 pz	0.45/0.05
CM1035	Bomba estándar únicamente	2 pz	0.75/0.27
38620C	Tapa de dispensador SS para uso con bomba estándar CM1035	1 pz	1.00/0.01
38600IP	Paquete de hielo congelable grande	1 pz	20.15/0.05
38508	Recipiente para bebidas, 2.37 l	1 pz	1.00/0.25
38623INS	Conjunto de panel aislante para dispensadores con aislamiento	1 conjunto	0.50/0.01
38600CL	Recipiente de almacenamiento estándar de 1.89 l con tapa SS sin bomba	1 pz	0.10/0.14

### Bombas Maxi (página 100)

CM1037	Bomba Maxi, 29.57 ml con 2 tamaños de limitadores de boquilla	2 pz	1.00/0.27
38400RSS	Resorte para bomba Maxi CM1037	1 pz	0.05/0.01

### Kits de bomba (página 112)

3831038	Tapa únicamente, 38 mm	12 pz	0.10/0.01
3831063	Tapa únicamente, 63 mm para recipientes de aceite/manteca vegetal	12 pz	0.45/0.16
3831089	Tapa únicamente, 89 mm	12 pz	0.45/0.05
38310110	Tapa únicamente, 110 mm	12 pz	0.70/0.09
38310110S	Tapa únicamente, 110 mm, cierre a presión	12 pz	1.10/0.09
38310120	Tapa únicamente, 120 mm	12 pz	0.85/0.12
38310160	Tapa únicamente, 160 mm, cierre a presión para latas N.º 10	1 pz	0.35/0.13

### Bastidores para condimentos en paquetes (página 112)

381101LG	Recipiente de 3.31 l para 381106 y 381109	12 pz	10.00/2.41
381201LG	Recipiente de 3.79 l para 381206LG	12 pz	6.35/1.01

### Estación de condimentos con vasijas Classic™ (página 103)

0302*	Vasija Classic™ con tapa, 2.56 l	6 pz	7.10/1.25
0204	Tapa con orificio para bomba, 2.56 l	12 pz	1.26/0.12

\*Véase la página del producto de referencia para conocer la disponibilidad de colores

Notas de envío: 6616, 667. El artículo 6679 se puede despachar por UPS/ FedEx terrestre con tarifa para envíos de grandes dimensiones.

**Propietarios de barras de comida Five Star:** para solicitar piezas de repuesto o mejoras, deben comunicarse con su representante de atención al cliente de Carlisle.

\*Véase la página del producto de referencia para conocer la disponibilidad de colores

## Equipos para servicios de comida

N.º de producto	Descripción	Paquete	Peso/vol. de caja
<b>Cateraid (páginas 154-163)</b>			
IT410CSB	Ruedita oscilante con freno, 12.7 cm	1 pz	2.15/0.12
IT410CS	Ruedita oscilante, 12.7 cm	1 pz	2.15/0.12
IT2550LA*	Cerradura del servidor de bebidas (IT250, IT500)	1 pz	0.07/0.01
IT1000LA*	Cerradura del servidor de bebidas (IT1000)	1 pz	0.07/0.01
IT141618LA*	Cerradura de cargador superior (IT140, IT160, IT180)	1 pz	0.07/0.01
IT400LA*	Cerradura de cargador lateral (IT400)	1 pz	0.07/0.01
IT2550GA	Junta (IT250, IT500)	1 pz	0.50/0.05
IT1000GA	Junta (IT1000)	1 pz	0.50/0.05
IT2550VC*	Conjunto de tapa con ventilación (IT250, IT500)	12 pz	0.15/0.05
IT1000VC*	Conjunto de tapa con ventilación (IT1000)	12 pz	0.15/0.05
IT400HA	Conjunto articulado (IT1000)	1 pz	0.45/0.05
XT2550*	Conjunto de tapa (XT2500, XT5000)	1 pz	2.54/0.56
XT1468L*	Conjunto de tapa (XT1400, XCT1600, XT1800)	1 pz	4.70/1.09
XT10001LG*	Conjunto de tapa (XT10000)	1 pz	4.70/5.67
XT10001GA	Junta (XT10000) - Blanca	1 pz	2.54/0.56
XT12FLRF	Junta (XT10000) - Negra	1 pz	2.54/0.56
XT2550LA	Cerradura con tornillos (XT2500, XT5000, XT10000)	1 pz	0.50/0.05
XT2550GA	Junta tórica (XT2500, XT5000)	1 pz	0.25/0.05
XB35GA	Junta (XB5, XB3)	1 pz	0.25/0.05
XB35LG	Conjunto de tapa (XB5, XB3)	1 pz	4.07/0.56
LD111VC	Tapa con ventilación blanca (servidores de bebidas LD y XT)	1 pz	0.15/0.05
LD112VC	Tapa con ventilación blanca/negra (servidores de bebidas LD y XT)	1 pz	0.15/0.05
LD222NLA	Cerradura Nyllex (servidores de bebidas LD, portainsertos y carros para hielo de PC)	1 pz	0.05/0.01
LD222LA	Cerradura (servidores de bebidas LD)	1 pz	0.07/0.01
LD333FA	Conjunto de grifo	1 pz	0.50/0.05
IC225FD	Conjunto de drenaje de grifo (IC220, IC2250, IC2250T, IC2254)	1 pz	2.00/0.38
LD236LG*	Conjunto de tapa (LD250N)	1 pz	2.00/0.35

\*Véase la página del producto de referencia para conocer la disponibilidad de colores

N.º de producto	Descripción	Paquete	Peso/vol. de caja
<b>Cateraid cont. (páginas 154-163)</b>			
LD235LG*	Conjunto de tapa (LD350N, LD500N)	1 pz	2.00/0.46
LD1001LG*	Conjunto de tapa (LD1000N)	1 pz	4.70/1.14
PC146LG*	Conjunto de tapa (PC140N, PC160N, PC188N)	1 pz	5.00/1.09
PC181LG*	Conjunto de tapa (PC180N)	1 pz	5.30/1.41
PC301LG*	Conjunto de puerta (PC300N, PC600N)	1 pz	5.50/1.46
IC225LH*	Conjunto de tapa (IC2250, IC2250T, IC2254)	1 pz	9.10/1.34
PC146GA	Junta (PC140N, PC160N, PC188N, PC200N)	1 pz	0.50/0.05
PC181GA	Junta (PC180N)	1 pz	0.50/0.05
PC301GA	Junta (PC300N, PC600N)	1 pz	0.50/0.05
LD235GA	Junta (LD250N, LD350N, LD500N)	1 pz	0.25/0.05
TC1826GA	Junta (TC1826N)	1 pz	0.45/0.05
LD1001GA	Junta (LD1000N)	1 pz	0.45/0.05
LD501BD	6 calcomanías impresas para bebidas	1 pz	0.15/0.05
PC301HA	Conjunto de articulación (PC200N, PC300N, PC600N, TC1826N)	1 pz	0.45/0.05
IC222LH	Conjunto de tapa (IC2220)	1 pz	10.20/1.59
IC2250HA	Conjunto de articulación (IC2250, IC2250T, IC2254)	1 pz	0.45/0.05
IC222WH	Rueda que no deja marca, 25.40 cm (IC2220)	1 pz	3.30/0.28
IC225WH	Rueda que no deja marca, 20.32 cm (IC2250T)	1 pz	2.30/0.21
IC225CR	Ruedita rígida que no deja marca, 12.7 cm (IC2250, IC2254)	1 pz	2.15/0.12
IC2254CS	Ruedita oscilante que no deja marca, 12.7 cm (IC2220, IC2250, IC2250T, IC2254)	1 pz	2.15/0.12
IC225CSB	Ruedita oscilante que no deja marca con freno, 12.7 cm (IC2220, IC2250, IC2250T, IC2254)	1 pz	2.15/0.12
C2222C	Ruedita oscilante que no deja marca, 10.16 cm (DL300, DL1826)	1 pz	2.70/0.21
IC2220HA	Conjunto de articulación de carro de hielo con estaca	1 pz	0.45/0.05
IC2224HA	Articulación de carro de hielo (IC2220)	1 pz	0.45/0.05
IC2250S	Estante de carro de hielo (IC2250, IC2250T, IC2254)	1 pz	4.80/0.65

# PIEZAS DE REPUESTO

## Suministros para bares

N.º de producto	Descripción	Paquete	Peso/vol. de caja
<b>Barra portátil Maximizer (páginas 120-121)</b>			
7551*	Panel frontal de la barra de repuesto	1 pz	15.08/1.02
7552*	Panel lateral de la barra de repuesto	1 pz	7.04/0.69
7547	Parte superior de la barra de repuesto	1 pz	122.00/5.64
7549	Tabla para cortar de la barra de repuesto	1 pz	3.57/0.50
7543	Columna de sujeción de la barra de repuesto	1 pz	14.53/0.22
7546	Conjunto de drenaje de la barra de repuesto	1 pz	0.15/0.05
7545	Cubierta protectora del recipiente para hielo	1 pz	14.53/0.84
7548	Bastidor Speed Rak	1 pz	5.00/1.33
1568	Cubo para desperdicios, 7.57 l	12 pz	14.72/2.05
IC2254CS	Ruedita oscilante sin freno, 12.7 cm	1 pz	2.15/0.12
IC225CSB	Ruedita oscilante con freno, 12.7 cm	1 pz	2.15/0.12
<b>Store 'N Pour (páginas 122-123)</b>			
PS103	Picos vertedores, indicar color	12 pz	0.45/0.05
PS103AT	Picos vertedores surtidos, 2 pz por color	12 pz	1.00/0.05
PS304	Tapas, indicar color	12 pz	0.70/0.10
PS304AT	Tapas surtidas, 2 pz por color	12 pz	0.70/0.10
PS203	Cuellos	12 pz	1.60/0.30
PS603N	Recipiente solo, 0.95 l (cuarto)	12 pz	3.00/0.85
<b>Sistema organizador de condimentos Deluxe (página 125)</b>			
CHI4	Contenedores de repuesto 709 ml, blanco	16 pz	2.00/0.77
CHI6	Contenedores de repuesto, 568.26 ml, blanco	24 pz	1.99/0.61
SS107	Contenedores de repuesto, 710.33 ml, blanco	12 pz	3.16/0.50
<b>Organizadores de ingredientes de acero inoxidable enfriados con hielo (página 125)</b>			
38700IP	Paquete de hielo congelable pequeño	1 pz	0.55/0.04
38700P	Inserto de material plástico de una pinta, 568.26 ml	12 pz	1.20/0.16
38700Q	Inserto de material plástico de un cuarto, 946.35 ml	12 pz	2.20/0.23
<b>Coronadores de copas (página 128)</b>			
GR09RS	Esponjas para unidades de tres piezas, diám. 13.97 cm	12 pz	0.45/0.15

\*Véase la página del producto de referencia para conocer la disponibilidad de colores

## Bandejas para servicios de comida

N.º de producto	Descripción	Paquete	Peso/vol. de caja
<b>Bandejas de corcho (página 147)</b>			
3054	Corcho para bandeja redonda, 35.56 cm	12 pz	2.22/0.37
3056	Corcho para bandeja redonda, 40.64 cm	12 pz	2.69/0.37
3019	Corcho para bandeja oval, 48.26 x 60.96 cm	12 pz	4.56/0.93
3023	Corcho para bandeja oval, 58.42 x 71.12 cm	12 pz	7.82/1.29

## Artículos de cocina profesionales

N.º de producto	Descripción	Paquete	Peso/vol. de caja
<b>Mangos Dura-Kool (páginas 166-169)</b>			
60RS-1	Mango Dura-Kool 10.8 x 1.91 cm (se puede usar con sartenes de 17.78, 20.32 cm y ollas e insertos pequeños)	12 pz	1.00/0.12
60RS-2	Mango Dura-Kool 13.03 x 1.91 cm (se puede usar con sartenes de 17.78, 20.32 cm y ollas e insertos pequeños)	12 pz	1.50/0.13
60RS-3	Mango Dura-Kool 15.57 x 2.54 cm (se puede usar con sartenes de 35.56 cm y ollas e insertos grandes)	12 pz	2.00/0.17

## Manejo de desechos

N.º de producto	Descripción	Paquete	Peso/vol. de caja
<b>Recipientes para desechos (página 311)</b>			
3672231	Ruedita para carretilla, 7.62 cm	1 pz	1.00/0.00
<b>Carretilla volcable (página 320-321)</b>			
WH40000	Rueda, 181.44 kg	1 pz	6.50/0.78
WH82500	Rueda, 374.21 kg	1 pz	13.25/0.78
WH120000	Rueda, 544.31 kg	1 pz	19.25/0.78
IC2254CS00	Rueditas	1 pz	2.15/0.12



## Accesorios para cocina

N.º de producto	Descripción	Paquete	Peso/vol. de caja
<b>Opciones de lámparas de calor y accesorios (páginas 180-181)</b>			
HLRP5	Portalámparas estándar (lámpara de calor HL7237)	1 pz	0.30/0.05
HLRP11	Portalámparas flexible (lámpara de calor HL8185 y HL8195)	1 pz	0.35/0.05
LRP20	Brazo flexible, 60.96 cm (lámpara de calor HL8185)	1 pz	2.03/0.25
601825	Bandeja para panecillos 45.72 x 66.04 cm (para usar con HL8) (para usar con lámparas de las series 8100 y 8200)	12 pz	39.00/1.59
HLA8	Tabla 40.64 x 60.96 cm (para usar con lámparas de las series 8100 y 8200)	1 pz	18.00/1.19
HLA20	Abrazadera Flexiglow (para usar con lámparas de las series 8100 y 8200)	1 pz	1.70/0.22
HLRP999	Aislante cerámico (lámpara de calor HL7237)	1 pz	0.20/0.05
607002	Inserto de servicio de comida (HL7237)	6 pz	15.00/1.03
HLRP6	Lamparilla de luz blanca de 250 watt en transparente (07)	1 pz	0.60/0.26
HLRP7	Lamparilla roja de 250 watt en rojo (05)	1 pz	0.60/0.26
<b>Ruedas para pedidos (página 182)</b>			
381CH	Placa de montaje, modelo para colgar del techo	1 pz	0.25/0.01
382WH	Placa y extensión para colgar de la pared, 30.48 cm	1 pz	1.00/0.03
383CM	Placa y extensión de montaje en mostrador, 22.86 cm	1 pz	0.90/0.28
384MP99	Extensión de base móvil, 22.86 cm	1 pz	0.55/0.01
381SC-0W	Conjunto de sujetadores de bola/resorte	12 pz	0.25/0.05
381EX	Extensión (para los modelos CM, MP, CH o WH) Indicar longitud y tipo (longitud máxima 60.96 cm)	1 pz	0.55/0.00
<b>Espátulas y palas (páginas 196-197)</b>			
40361	Hoja de repuesto de nylon estándar, 11.43 cm x 17.78 cm	6 pz	1.50/0.10
40362	Hoja de repuesto de nylon estándar, 16.51 cm x 22.86 cm	6 pz	2.65/0.16

## Almacenamiento y manipulación

N.º de producto	Descripción	Paquete	Peso/vol. de caja
<b>Contenedores para ingredientes (página 219)</b>			
BIN27L	Tapa de repuesto para BIN27	1 pz	4.50/0.64
BIN36L	Tapa de repuesto para BIN36	1 pz	5.65/0.64
BIN44L	Tapa de repuesto para BIN44	1 pz	5.85/0.64

## Lavado

N.º de producto	Descripción	Paquete	Peso/vol. de caja
<b>Carretillas para bastidores E Z Glide (página 233)</b>			
C2237	Asa para C2236H	1 pz	5.80/1.21
C2222C	Ruedita de repuesto para C2220A y C2222A	1 pz	2.70/0.21
C2222HD	Asa para C2220A y C2222A	1 pz	7.00/3.37

## Accesorios

N.º de producto	Descripción	Paquete	Peso/vol. de caja
<b>Recipientes para tortillas (páginas 56-57)</b>			
0700*	Tapa abatible de repuesto, 17.78 cm (0710)	12 pz	3.51/0.27
0703*	Tapa abatible de repuesto, 20.32 cm (0713)	12 pz	7.00/0.44
0707*	Tapa abatible de repuesto, 30.48 cm (0717)	6 pz	8.00/0.51
<b>Asiento elevador doble (página 59)</b>			
7112	Correa de repuesto	12 pz	2.00/0.43

\*Véase la página del producto de referencia para conocer la disponibilidad de colores

## Transporte

N.º de producto	Descripción	Paquete	Peso/vol. de caja
<b>Carritos de transporte (página 301)</b>			
CCSTR2036	Ruedita con vástago de 10.16 cm para CC2036, CC2243	1 pz	1.10/0.05
<b>Carros Fold 'N Go (página 300)</b>			
SBCC240	Ruedita oscilante de repuesto	1 pz	2.15/0.12
SBCC245	Ruedita de repuesto oscilante con freno	1 pz	2.15/0.12
<b>Carritos de servicio (página 302)</b>			
IC225CSB	Ruedita oscilante con freno, 12.7 cm	1 pz	2.15/0.12
IC2254CS	Ruedita oscilante, 12.7 cm	1 pz	2.15/0.12
IC225CR	Ruedita rígida, 12.7 cm	1 pz	2.15/0.12
<b>Carretillas para vajilla Optimizer (página 304-305)</b>			
ADDD	Divisores ADD4, ADD6	2 pz	4.70/0.47
ADSD	Divisores ADS4, ADS8	4 pz	10.00/1.02
ADDC	Cubierta de vinilo ADD4, ADD6	1 pz	2.10/0.31
ADSC	Cubierta de vinilo ADS4, ADS8	1 pz	2.10/0.31
IC222WH	Rueda de 25.4 cm para ADD4, ADD6	1 pz	3.30/0.28
IC225CSB	Rueda oscilante de 12.7 cm con freno para todos los modelos	1 pz	2.15/0.12
IC225CR	Rueditas fijas de 12.7 cm para ADS4, ADS8	1 pz	2.15/0.12
ADDA	Eje para ADD4, ADD6	1 pz	1.80/0.22

# GARANTÍA Y CUIDADO DE DURUS®

## Vajilla Durus 4 años de garantía limitada

Los productos Durus se muestran en las páginas 12-13. Los productos Durus se deben manipular como cualquier otra vajilla fina. Carlisle FoodService Products acepta ofrecer una garantía limitada por cuatro años contra roturas para su línea de vajilla Durus siempre y cuando se observen los siguientes procedimientos para su cuidado:

- No utilizar lana de acero, paños abrasivos, abrasivos o compuestos limpiadores, lejía ni soluciones a base de cloro para el lavado de la vajilla. No golpear intencionalmente contra encimeras u objetos duros para eliminar desechos. Los residuos se deben eliminar a mano con una espátula raspadora, esponja de nylon o silicona o un cepillo de cerda blando. No coloque la vajilla Durus en hornos estándar ni de microondas. No exponga los productos Durus al fuego directo ni seque en horno a una temperatura superior a los 82,22 °C.
- Una vez recibido el envío, complete la tarjeta de garantía que recibe con la compra. Si envía la tarjeta a Carlisle sin haber completado todos los datos, la garantía carecerá de toda validez.
- La presente garantía se otorga únicamente al usuario original (comprador) y no se puede ceder ni transferir así como tampoco se aplicará a las piezas que hayan sido objeto de uso indebido, alteración, negligencia o accidente. Esta garantía no cubre el astillado o manchado de los productos.
- En caso de que se rompa alguna pieza durante el período de vigencia de la garantía limitada, que se inicia en la fecha de compra, comuníquese con el Departamento de atención al cliente de Carlisle al 800.654.8210 para obtener la autorización de devolución y las instrucciones de envío

En relación con los cuatro (4) años de garantía limitada expresa que ofrece Carlisle FoodService Products, la duración de las garantías implícitas, entre ellas cualquier garantía de comerciabilidad y aptitud para un fin determinado, se limita por la presente en todos los aspectos al período cubierto por la garantía expresa. A excepción de las obligaciones que emanan de esta garantía, Carlisle FoodService Products no será responsable ante el comprador ni ante ninguna otra persona, con el máximo alcance permitido por la ley, de cualquier pérdida o daño, entre ellos, los daños incidentales, especiales o consecuentes que surjan en relación con el uso, imposibilidad de uso o reemplazo de los productos cubiertos por la presente garantía. En caso de uso indebido, abuso, negligencia u omisión del debido cuidado o de no seguir las instrucciones de uso de la vajilla Durus, la garantía se considerará nula y carente de todo efecto.

### Cuidado de la vajilla Durus

- Manipule la vajilla Durus como si fuera vajilla fina.
- Use únicamente paños de limpieza no abrasivos que no contengan polvillo mineral puesto que éste puede dañar la superficie de melamina o bien, utilice cualquiera de los cepillos de cerda plástica de Carlisle para eliminar restos de comida secos.
- Deje en remojo la vajilla Durus, si lo desea con una solución sin cloro.
- Elimine la película de agua dura, los residuos de comida y manchas secas con una pasta simple compuesta por polvo para remojo oxigenado o alcalino según las instrucciones del fabricante.
- Lave los productos Durus con un compuesto lavavajillas de buena calidad, sin cloro y altamente alcalino.
- No coloque la vajilla Durus en hornos estándar ni de microondas.
- No coloque la vajilla Durus en hornos convencionales.
- No exponga los productos Durus al fuego directo ni seque en horno a una temperatura superior a los 82,22 °C.
- No utilice limpiadores abrasivo, lana de acero ni estropajos de metal.
- No utilice lejía ni soluciones de limpieza o desinfectantes a base de cloro.
- No sobrecargue los estantes del lavavajillas.
- No golpee los productos Durus para eliminar los residuos de comida.



# ÍNDICE DE PRODUCTOS

N.º Prod.	N.º Pág.	N.º Prod.	N.º Pág.	N.º Prod.	N.º Pág.	N.º Prod.	N.º Pág.
0120.....	35	10200B.....	206	10476U.....	207	10771.....	214
0132.....	35	10201B.....	206	10477U.....	207	10772.....	214
0200.....	215, 325	10202B.....	206	10490U.....	207	10773.....	214
0202..	102, 102, 103, 215, 330	10203B.....	206	10491U.....	207	10806.....	112
0203.....	215	10210U.....	206	10496U.....	207	10807.....	112
0204.....	331	10211U.....	206	10497U.....	207	10820.....	117
0205.....	215, 325	10212B.....	206, 207	10510U.....	207	10828.....	115
0240.....	105, 324	10215.....	206	10511U.....	207	10850.....	116
0261.....	105	10216U.....	206	10516U.....	207	10851.....	116
0287.....	105	10217U.....	206	10517U.....	207	10852.....	116
0295.....	105, 324	10220B.....	206	10535.....	207	10853.....	116
0296.....	105, 324	10221B.....	206	10536U.....	207	10854.....	116
0300.....	102	10222B.....	206	10537U.....	207	10856.....	116
0301.....	102, 324	10223B.....	206	10601.....	127	10857.....	116
0302.....	102, 102, 324, 331	10230U.....	206	10602.....	127	10860.....	330
0304.....	102, 324	10231U.....	206	10610.....	210	10861.....	330
0306.....	103	10232B.....	206, 207	10611.....	210	10864.....	330
0311.....	102, 102, 330, 330	10235.....	206	10612.....	210	10865.....	330
0316.....	102, 324	10236U.....	206	10617.....	210	10866.....	330
0333.....	55	10237U.....	206	10620.....	210	10867.....	330
0338.....	51	10240B.....	206	10621.....	210	10868.....	330
0340.....	83	10241B.....	206	10622.....	210	10869.....	330
0341.....	102	10250U.....	206	10623.....	210	10880.....	179
0342.....	102	10256U.....	206	10624.....	210	10881.....	179
0343.....	102	10257U.....	206	10627.....	210	10882.....	179
0344.....	83	10270U.....	206	10628.....	210	10883.....	179
0345.....	22	10271U.....	206	10629.....	210	10884.....	179
0347.....	22	10276U.....	206	10630.....	211	10885.....	179
0350.....	215, 325	10277U.....	206	10631.....	211	10886.....	179
0355.....	215, 325	10290U.....	206	10632.....	211	10887.....	179
0362.....	51	10291U.....	206	10637.....	211	10888.....	179
0365.....	103, 324	10296U.....	206	10640.....	211	10889WC.....	179
0372.....	103, 324	10297U.....	206	10641.....	211	10897.....	179
0386.....	237	10302FMT.....	140	10642.....	211	10901.....	179
0411.....	77	1030FMT.....	140	10643.....	211	1100GL.....	147
0470.....	56	10310U.....	206	10644.....	211	1100GR.....	146
0475.....	56	10311U.....	206	10647.....	211	11020.....	93
0588.....	25, 111	10316U.....	206	10648.....	211	11026.....	93
0588C.....	330	10317U.....	206	1071.....	237	11030.....	93
0588I.....	330	10335.....	206	10720.....	212	11036.....	93
0588L.....	330	10336U.....	206	10721.....	212	1104.....	35
0600.....	215, 325	10400B.....	207	10722.....	212	1105.....	35
0602.....	102, 102, 215, 330	10401B.....	207	10723.....	212	1108.....	35
0603.....	215	10402B.....	207	10724.....	212	1110.....	35
0605.....	215, 325	10410U.....	207	10725.....	212	1110L.....	45
0700.....	57, 328	10411U.....	207	10726.....	212	1112.....	35
0703.....	57, 328	10415.....	207	10730.....	212	1112L.....	45
0707.....	57, 328	10416U.....	207	10731.....	212	1116.....	35
0710.....	57	10417U.....	207	10732.....	212	11789.....	179
0713.....	57	10420B.....	207	10733.....	212	11799.....	179
0717.....	57	10421B.....	207	10734.....	212	11801.....	179
0800.....	215, 325	10422B.....	207	10735.....	212	11828.....	257
0805.....	215, 325	10423B.....	207	10736.....	212	11829.....	257
0820.....	51	10430U.....	207	10740.....	212	11830.....	257
0830.....	51	10431U.....	207	10741.....	212	11831.....	257
0831.....	51	10435.....	207	10742.....	212	11832.....	257
0843.....	51	10436U.....	207	10761.....	214	11833.....	257
0844.....	51	10437U.....	207	10763.....	214	11879.....	179
0845.....	51	10440B.....	207	10764.....	214	1200.....	215
0855.....	49	10441B.....	207	10765.....	214	1202.....	215
0860.....	48	10450U.....	207	10766.....	214	1205.....	215
0862.....	48	10456U.....	207	10767.....	214	1212FG.....	139
0864.....	49	10457U.....	207	10768.....	214	1216LFG.....	139
1000B.....	75	10470U.....	207	10769.....	214	1217BT.....	141, 323
10145.....	144	10471U.....	207	10770.....	214	1218FMT.....	140

# ÍNDICE DE PRODUCTOS

N.° Prod.	N.° Pág.	N.° Prod.	N.° Pág.	N.° Prod.	N.° Pág.	N.° Prod.	N.° Pág.
1219LFG	139	2216FGQ	139	30886	207	341056	310
1220FG	139	2216GRQ	146	30887	207	341057	310
1222LFG	139	2219	117, 330	30888	207	341132	310
1230FMT	140	2227	117	30895	207	341144	310
1250B	75	2229	117	30896	207	341528	312
1252	215	2230	117	3100GR	146	341529	312
1253	330	2310FG	139	3210	127	341540	312
12875	183	2419	147	3211	127	341541	312
12876	183	2500	51	3253GR	146	341542	312
12877	183	2500GR	146	33000	10	342015	315
12881	179	2512	87	33002	10	342015REC	319
12882	179	2618FGQ	139	33004	10	342023	315, 323
12886	179	2618FMTQ	140	33006	10	342023CMP	319
12887	179	2637FG	139	33008	10	342023REC	319
12891	179	269FG	139	33010	10	342024	315
12892	179	269FMT	140	33012	10	342025	315, 319
12901	179	2700GR	146	33016	10	342026REC	319
1300	58	2710	219	33018	10	342027REC	319
1318FG	139	2823	147	33020	10	342913	317
1318FMT	140	3004	87	33024	10	342913REC	319
1319BT	141, 323	3013	147	33030	11	342915	317
1400GL	147	3014	147	33032	11	342927	317
1400GR	146	3015	147	33034	11	342928	317
1410FG	139	3016	147	33036	11	342928REC	319
1410GR	146	3019	332	33038	11	342940	317
1418LFG	139	3023	332	33040	11	342941	317
1418PC	140	3042	122, 123	33042	11	342941REC	319
1419FG	139	3054	332	33080	11	343021	314
1520LFG	139	3056	332	33082	11	343021REC	318
1532	213	30580	206, 207	33086	11	343022	314, 318
1544	213	30581	206, 207	3312	52	343122	314
1556	213	30582	206, 207	3316	52	343123	314
1568	213, 332	30583	206, 207	3319	52	343124	314
1600GL	147	30660	206	33302	70	343523	314
1600GR	146	30661	206	33310	70	343523REC	318
1612FG	139	30662	206	33312	70	343525	314
1612GR	146	30669	206	33314	70	343526REC	318
1629	213	30670	206	33316	70	343527REC	318
1713FG	139	30680	206	33318	70	343935	314
1800	215	30681	206	33320	70	343935REC	318
1805	215	30682	206	33322	70	343936REC	318
1814FG	139	30683	206	33324	70	343937REC	318
1814GR	146	30684	206	33326	70	343950	314
1826FG	139	30685	206	33360	69	343950REC	318
1826GRQ	146	30686	206	33362	69	343951	314
1900	26	30687	206	33364	69	344042	313
1960	26	30688	206	339	83	344056	313
1965	26	30689	206	341010	310, 323	344056REC	319
1987	26	30695	206	341010ICE	183, 311	344057	313
1989	26	30860	207	341011	183, 310	344057REC	319
1991	26	30860H	209	341020	310, 323	344058	313
1992	26	30860HH	209	341020REC	318	345050	313, 323
1993	26	30861	207	341021	310	345050REC	319
1994	26	30861H	209	341021REC	318	346144	316
2015FG	139	30861HH	209	341032	310, 323	346145	316
2015GR	146	30862	207	341032REC	318	346146	316
2115FG	139	30869	207	341033	310	34RECLBL	318, 319
2200	215	30870	207	341033REC	318	356	55
2205	215	30871	209	341034	310	3610140	251
2209	117, 330	30880	207	341035	310	361410	269
2210	117, 330	30881	207	341044	310, 323	36141003-1	269
2211	330	30882	207	341044REC	318	361412	268
2212	330	30883	207	341045	310	361415	268
2213	330	30884	207	341045REC	318	361416	268
2214FG	139	30885	207	341055	310, 323	36142003	269

N.° Prod.	N.° Pág.	N.° Prod.	N.° Pág.	N.° Prod.	N.° Pág.	N.° Prod.	N.° Pág.
361437.....	269	365320.....	271, 296	369424B.....	284	3831063.....	331
36175.....	270, 296	365351.....	271	369425B.....	284	3831089.....	331
36190.....	270, 296	365408.....	277	369430.....	284	3831089P.....	331
36192.....	270, 296	365450.....	258	36944.....	291	38322BH.....	124
36193.....	270, 296	365501.....	251	369442B.....	284	38332BH.....	124
36197.....	270, 296	36552.....	249	369448B.....	284	38342BH.....	124
362013.....	278	36567.....	274, 297	36945.....	291	38360.....	182
3620194.....	262, 262, 263, 277	36568.....	274, 297	369454B.....	284	38360A.....	182
3620294.....	262, 262, 263, 277	36592.....	275	369460.....	284	383CM.....	333
36204818.....	266, 296	36596.....	275	36947.....	291	38400RSS.....	331
36204824.....	266, 296	366318.....	272, 297	369472B.....	284	38480.....	182
36207218.....	267, 296	366324.....	272, 297	369475.....	288	38480A.....	182
36207224.....	267, 296	36633.....	264	369478B.....	284	384MP99.....	333
36211.....	259	366330.....	272, 297	369484B.....	284	38502.....	113
362113.....	278	366824.....	272, 297	36949.....	291	38503.....	113
36219618.....	265	366918.....	273	369520.....	285	38504.....	113
36219624.....	265	366922.....	273	369550B.....	284	38508.....	331
36219663.....	271	3672231.....	311	369551B.....	284	38550CAP.....	331
362208P18.....	266, 296	36752.....	251	369552B.....	284	38550CL-1.....	331
362208P24.....	266, 296	36753.....	251	369595.....	289	38550CL-2.....	331
36232.....	295	367600TC.....	251	369670B.....	286	38550COR.....	331
36233.....	295	367618.....	267, 296	369674B.....	286	38550GB.....	331
36236.....	269	367624.....	267, 296	36968.....	289	38550PSO.....	331
36239.....	256	367814.....	273, 297	36970.....	288	38550R.....	331
36275.....	270, 296	367818.....	273, 297	369724.....	287	38550SC.....	331
36289.....	252	3682.....	264	369732.....	287	38550SOR.....	331
36292.....	270, 296	36853.....	263	369811B.....	286	38550SPR.....	331
363156.....	258	36854.....	263	369814B.....	286	38559CSB.....	331
36324C.....	274	36859.....	263, 296	369816B.....	286	38600CL.....	331, 331
3633.....	295	36860.....	263, 296	369817B.....	286	38600DT-11.....	331
3633019.....	281	36861.....	262	369819B.....	286	38600IP.....	331
3633118.....	280	36863.....	263, 296	369820B.....	286	38600R.....	100, 331
3633124.....	280	36864.....	263, 296	369824B.....	286	38601.....	113
3633136.....	280	36865.....	262	369832.....	286	386010.....	113
3633218.....	280	36867.....	262	36990.....	288	386010C.....	331
3633224.....	280	36868.....	262	36990R.....	288	38601C.....	331
36333.....	257	36873.....	263	36P5.....	295	386020C.....	331
36334.....	257	36874.....	263	3753FG.....	139	38610120P.....	331
3633519.....	280	36883.....	263, 296	381101LG.....	331	3861089P.....	331
3633525.....	280	36884.....	263, 296	381109LG.....	112	38620C.....	331
3633537.....	280	36885.....	241, 262	381201LG.....	331	386230IB.....	113
3633670.....	280	36900.....	291	381206LG.....	112	38623IB.....	113
36336C.....	274	369024C.....	287	3812CH.....	182	38623INS.....	331
363404.....	258	369024R.....	287	3812CM.....	182	38655.....	21, 100
363725.....	254	36904.....	290	3812MP.....	182	38700IP.....	332
36396.....	251	36905.....	290	38132.....	331	38700P.....	330, 332
36399.....	269	36908.....	290	3816.....	199	38700Q.....	330, 332
36400.....	269	36908C.....	290, 307	3816CH.....	182	38704C.....	125
364105.....	278	36908W.....	290	3816MP.....	182	38704CNS.....	125
36439.....	295	36909.....	291	3816WH.....	182	38704CSIB.....	125
3647248.....	281	36910.....	311	3817.....	199	38705C.....	125
3647524.....	281	36911.....	311	38180A.....	182	38706C.....	125
3647536.....	281	36917.....	311	381CH.....	333	38800GLC.....	115
3647548.....	281	36920-1.....	315	381EX.....	333	38800MB.....	330
36490.....	281	369320.....	285	381SC-OW.....	333	38820C.....	114
36490R.....	281	369365.....	289	3820CH.....	182	38820CL.....	330
365015.....	246	369375.....	289	3820MP.....	182	38830C.....	114
36505.....	246	36940.....	291	38240A.....	182	38830CL.....	330
36505L.....	246	36941.....	291	382WH.....	333	38850GEW.....	114
36506.....	246	369412B.....	284	38310.....	112	388804L.....	115
36506L.....	246	369413B.....	284	38310110.....	331	38882G.....	114
365117.....	258	369418B.....	284	38310110S.....	331	38883G.....	114
365120.....	258	369419B.....	284	38310120.....	331	38884G.....	114
365300.....	271, 296	36942.....	291	38310160.....	331	38G850-LG.....	330
365310.....	271, 296	369420.....	285	3831038.....	331	38G850-MD.....	330

# ÍNDICE DE PRODUCTOS

N.º Prod.	N.º Pág.	N.º Prod.	N.º Pág.	N.º Prod.	N.º Pág.	N.º Prod.	N.º Pág.
38G850-SM.....	330	40146.....	241, 241, 294, 297	40380.....	184	40728.....	253
38G850-XLG.....	330	40147.....	294, 297	40390.....	186	40729.....	253
3956.....	191	40148.....	294, 297	40391.....	186	40731.....	279
3957.....	191	40150.....	247	40392.....	186	40732.....	279
3958.....	191	40152.....	247	40393.....	186	40733.....	279
3959.....	191	40153.....	249	40394.....	186	40735.....	279
3960.....	191	40154.....	249	40395.....	185	40737.....	279
3961.....	191	40155.....	249, 331	40396.....	185	410.....	48
3970.....	191	40156.....	249, 331	40397.....	185	41020.....	276, 277
3971.....	191	40157.....	249	40398.....	185	41027.....	258, 259
3980.....	191	4016.....	35	40399.....	185	41076-1.....	199
3981.....	191	40164.....	187, 241	40400.....	185	41077-1.....	199
3990.....	191	40180.....	249	40401.....	185, 241	41082.....	262
3991.....	191	4020.....	35	40402.....	185	41083.....	262
3992.....	191	40210.....	276	40403.....	186	4109.....	104, 324
3993.....	191	40220.....	276	40405.....	186, 241	41093.....	294, 297
40000.....	241, 244	40224.....	277	40412.....	187	4112.....	324
40001.....	244	40225.....	276	40413.....	251	41169.....	248
40002.....	244	40227.....	276	40415.....	250	412.....	48
40003.....	244	40230.....	276	40422.....	270, 296	41225.....	262, 262, 263, 276
40004.....	244	40232.....	276	40423.....	241, 241, 270, 296	41270.....	253
40005.....	244	40233.....	276	40424.....	295	41323.....	271, 296
40006.....	244	40236.....	241, 294	40425.....	295	41349.....	264
40007.....	244	40237.....	294	40430.....	271, 296	41350.....	264
40008.....	244	40261.....	278	40460.....	250	41352.....	264
40010.....	244	40262.....	278	40461.....	250	41354.....	264
40020.....	241, 256	40267.....	278	40462.....	250	414.....	48
40021.....	256	40271.....	278	40465.....	250	41506.....	250
40022.....	256	40275.....	278	40466.....	250	41520.....	254, 259
40023.....	256	4029.....	35	40467.....	250	41567.....	273, 297
40024.....	252	40290.....	241, 241, 254, 259	40468.....	250	41568.....	273, 297
40025.....	241, 249	40291.....	254, 259	40480.....	259	41664.....	289
40026.....	254, 259	40293.....	254, 259	40481.....	259	41672.....	281
40027.....	255	40294.....	254	40485.....	259	41673.....	281
40028.....	247	40300.....	288	40500.....	245	41880.....	265, 296
40040.....	247, 259	40301.....	288	40501.....	241, 245	41881.....	241, 241, 265, 296
40042.....	247, 259	40305.....	288	40521.....	179, 179, 241, 244	4206.....	104, 324
4006.....	104	40306.....	288	40529.....	252	4230.....	193
40070.....	258, 259	4033.....	38	40532.....	252	4231.....	193
40071.....	258, 259	4034.....	38	40541.....	241, 245	4250.....	193, 324
40073.....	259	40340.....	289	40542.....	245	4251.....	193
40074.....	258, 259	40345.....	287	40545.....	245	4260.....	193, 324
40075.....	275, 297	40347.....	196	40546.....	245	4261.....	193
40076.....	275, 297	40349.....	196	40561.....	266, 296	4270.....	193, 324
40077.....	275, 297	4035.....	38	40562.....	266, 296	4271.....	193
40078.....	274	40350.....	196	40564.....	266, 296	43000.....	13
4008.....	35	40351.....	196	40565.....	266, 296	43002.....	13
40081.....	272, 297	40352.....	196	40621.....	267, 296	43004.....	13
40082.....	241, 241, 272, 297	40353.....	196	40634.....	264	43006.....	13
40083.....	272, 297	40354.....	196	40650.....	262	43008.....	13
4009.....	104, 324	40355.....	196	40663.....	269	43010.....	13
4010.....	35	40356.....	196	40670.....	255	43012.....	13
40107.....	272	40359.....	196	40671.....	241, 255	43016.....	13
40108.....	272	40361.....	196, 333	40672.....	255	43018.....	13
40109.....	272	40362.....	196, 333	40673.....	249	43024.....	13, 72
40110.....	248	40370.....	184	40674.....	253	43030.....	13
40111.....	241, 248	40371.....	184	40675.....	253	43032.....	13
40112.....	248	40372.....	184	40676.....	253	43034.....	13
40113.....	248	40373.....	184	40681.....	198	43036.....	13
40114.....	248	40374.....	184, 241	40682.....	198	43038.....	13
40115.....	248	40375.....	184	40683.....	198	43040.....	13
40116.....	248	40376.....	184	40710.....	255	43042.....	13
4012.....	35	40377.....	184	40711.....	255	43050.....	13
40140.....	241, 295	40378.....	185	40712.....	255	43052.....	324
40144.....	241, 294	40379.....	185	40713.....	255	4306.....	133, 183

N.° Prod.	N.° Pág.	N.° Prod.	N.° Pág.	N.° Prod.	N.° Pág.	N.° Prod.	N.° Pág.
43066.....	41	43630.....	37, 325	43965.....	41	44518.....	71
43068.....	41	43631.....	37	43980.....	143	44520.....	71
43080.....	13	43633.....	39	43981.....	143	44522.....	71
43082.....	13	43635.....	39	43982.....	143	44524.....	71
43086.....	13	43635L.....	45	43983.....	143	44532.....	58
43121.....	51	43636.....	39	43984.....	144	4460.....	105, 325
43122.....	51	43636L.....	45	43986.....	144	4470.....	105, 325
43123.....	51	43637.....	39	43988.....	143	4471.....	105, 325
43126.....	51	43638.....	39	43989.....	143	4512.....	25, 25, 41, 325
43141.....	188, 325	4364.....	183	439945200.....	36	45222.....	267, 296
43142.....	188, 325	43640.....	39	44010.....	237	4523FG.....	139
43143.....	188, 325	43647.....	34	44010SKD.....	237	45267.....	278
43144.....	188, 325	43648.....	34	44011.....	237	4530.....	21
43145.....	188, 325	43649.....	34	44011SKD.....	237	4531.....	21
4315.....	188	43651.....	34	44012.....	237	4532.....	21
4322.....	190	43653.....	34	44030.....	54, 325	4533.....	21
4324.....	190	43655.....	34	44031.....	54, 325	4534.....	21
4326.....	190	43662.....	39	4410.....	105, 325	4535.....	21
4328.....	190	43663.....	39	4411.....	105, 325	45411.....	259
4329.....	190	43664.....	39	44131.....	197	45463.....	247
4330.....	190	43665.....	39	44132.....	197	4549.....	52
43304.....	14	43666.....	39	44133.....	197	45493.....	247
43306.....	14	43668.....	39	44134.....	197	4550.....	52, 325
43308.....	14	43674.....	39	44135.....	197	4551.....	52, 325
4332.....	183, 324	4370.....	190	44136.....	197	4552.....	52
43404.....	14	4370-5.....	190	44141.....	197	45571.....	255
43410.....	14	4371.....	190	44142.....	197	4560.....	52
43420.....	14	43737.....	74	44143.....	197	4563.....	52
43422.....	14	43738.....	74	44144.....	197	45643.....	264
43500.....	17	43739.....	74	44145.....	197	4571.....	53, 325
43501.....	17	43743.....	193	44146.....	197	4572.....	53
43503.....	17	43744.....	193	4415.....	198	4573.....	53
43504.....	17	43745.....	74	4416.....	198	45733.....	258
43505.....	17	43772.....	74	4420.....	105, 325	4575.....	53
43512.....	17	4380.....	190	4421.....	105, 325	45772.....	254
43514.....	17	43800.....	15	4425.....	198	45779.....	255
43516.....	17	43801.....	15	4426.....	198	45781.....	253
43520.....	17	43803.....	15	4430.....	105, 325	45850.....	278
43521.....	17	4380-5.....	190	4431.....	105, 325	4606.....	104
43522.....	17	43806.....	15	44400.....	72	4609.....	104
43525.....	17	4381.....	190	44400C.....	73	46300.....	293
43528.....	17	43813.....	15	44402.....	72	46301.....	293
43529.....	17	43814.....	15	44402C.....	73	46302.....	293
43531.....	17	4381-5.....	190	44404.....	72	46303.....	293
43532.....	17	43822.....	15	44406.....	72	46304.....	293
43533.....	17	43840.....	74	44410.....	72	46305.....	293
43540.....	17	43842.....	74	44410C.....	73	4650.....	53
4355.....	105	4385.....	9	44412.....	72	4651.....	53
43560.....	17	43852.....	9	44414.....	72	4709.....	104
43563.....	17	43854.....	9	44414C.....	73	4712.....	104
4358.....	190	43856.....	9	44416.....	72	4806.....	104
4360.....	190	43858.....	9	44416C.....	73	4900.....	198, 325
4360-5.....	190	43860.....	9	44418.....	72	49110-1.....	187
4361.....	190	43862.....	9	44418C.....	73	49112-1.....	187
4362.....	190	43864.....	9	44420.....	73	49116-1.....	187
43620.....	37	43866.....	9	44422.....	73	49122-1.....	187
43621.....	37	43868.....	9	44422C.....	73	4921.....	191
43622.....	37, 324	43872.....	9	44430.....	73	4922.....	191
43623.....	37	4390.....	190	44432.....	73	4923.....	191
43624.....	37	4390-5.....	190	44432C.....	73	4924.....	191
43625.....	37, 324	4391.....	190	44460.....	73	4925.....	191
43626.....	37, 325	43937.....	32	44462.....	73	4926.....	191
43627.....	37	43942.....	49	44462C.....	73	4928.....	191
43628.....	37	43943.....	49	4450.....	105, 325	4929.....	191
43629.....	37	43944.....	49	44514.....	71	4930.....	191

# ÍNDICE DE PRODUCTOS

N.º Prod.	N.º Pág.	N.º Prod.	N.º Pág.	N.º Prod.	N.º Pág.	N.º Prod.	N.º Pág.
4931.....	191	5232841C2.....	33	5603.....	31, 325	601825.....	175, 333
49500.....	30	5232C203.....	33	5609.....	31	601826.....	175
49501.....	30	5232IB243.....	33	5610.....	31	601828.....	175
49502.....	30	5232RB203.....	33	5612.....	31	601829.....	173
49503.....	30	52412L.....	45	5614.....	31, 325	601830.....	173
49504.....	30	53781717NM010.....	63	5616.....	31, 325	601834.....	173
49505.....	30	53781717NM014.....	63	5640.....	31, 325	601837.....	173
49506.....	30	53781717NM046.....	63	5641.....	31	601840.....	173
4961.....	191	53782020NM010.....	63	5642.....	31	601922.....	172
4962.....	191	53782020NM014.....	63	5643.....	31	601923.....	172
4963.....	191	53782020NM046.....	63	5644.....	31	6020.....	199
500B.....	23	53785252SM010.....	63	5645.....	31	602164.....	173
500M.....	23	53785252SM014.....	63	5646.....	31	602164C.....	173
5024CE29AF010.....	64	53785252SM046.....	63	57285252SM012.....	64	602164P.....	173
5024CE29AF014.....	64	537852AITM010.....	63	575B.....	23	602202.....	218
5024EG29AF010.....	64	53785454SM010.....	63	575M.....	23	602203.....	218
5024EG29AF014.....	64	537854AUTM010.....	63	5806.....	34	602400.....	51
5024FW29AF010.....	64	53785858SM010.....	63	5808.....	34	602424.....	174
5024FW29AF014.....	64	53787272SM010.....	63	5810.....	34, 325	602500.....	51
509.....	105, 325	537876RM010.....	63	5810L.....	45	60275.....	192
5105-2.....	38	537890RM010.....	63	5812.....	34	60277.....	192
5108-2.....	38	53931717NM147.....	63	5812L.....	45	60278.....	192
5109-2.....	330, 332	53932020NM147.....	63	5814.....	34	60279.....	192
5109L.....	45	53935252SM147.....	63	5816.....	34, 325	60280.....	192
5112-2.....	38, 325	5501.....	32	5818.....	34	6030.....	193
5116-2.....	38, 325	5501-2.....	32	5820.....	34, 325	60300.....	199
5120.....	38, 325	5505.....	36	5822.....	34, 325	60300-10.....	189
51515252SM001.....	64	5506.....	32, 325	5822L.....	45	60300-12.....	189
5212.....	32, 325	5506-2.....	32	5832.....	34, 325	60300-16.....	189
5212-2.....	32	5506L.....	45	5865.....	143	60300-20.....	189
5212L.....	45	5508.....	36	59035252SM382.....	64	60300-24.....	189
5216.....	32, 325	5509.....	36	59085252SM625.....	64	60300-30.....	189
5216-2.....	32	5512.....	36	5933.....	15, 74	60300-40.....	189
52163550D.....	33	5517.....	36	5CC118MP-12.....	65	60300-6.....	189
52163550E.....	33	5519.....	36	5CC120MP-12.....	65	60300-8.....	189
52163841A.....	33	5526.....	32	5CC200PC-12.....	65	60306.....	172
52163841F.....	33	5526-2.....	32	5CC55PC-12.....	65	6031.....	193
5216841C2.....	33	5529.....	32	5CCCCLIP-12.....	65	60322.....	174
5216C203.....	33	5529-2.....	32	5CCLCLIP-12.....	65	60324.....	174
5216IB203.....	33	5532.....	32, 325	600295.....	88	60344.....	172
5216RB203.....	33	5536.....	42	600296.....	88	60345.....	172
5220.....	32, 325	5538.....	42	601000.....	170	60346.....	172
5220-2.....	32	5540.....	42	601001.....	170	6041.....	174
52203550.....	33	5544.....	42	601002.....	170	604144.....	173
52203550A.....	33	55520.....	68	601003.....	170	604174.....	173
52203841B.....	33	55522.....	68	60100PC.....	169	6042.....	174
52203841G.....	33	55524.....	68	60101.....	169	6043.....	174
5220841C2.....	33	55526.....	68	60102.....	169	604300.....	188
5220C203.....	33	55528.....	68	601028.....	170	604310.....	188
5220IB203.....	33	55530.....	68	601029.....	170	604358.....	189
5220RB203.....	33	55532.....	68	60103.....	170	604359.....	189
5224.....	32, 325	55534.....	68	601031.....	170	604360.....	189
52243550G.....	33	55536.....	68	601306.....	175	604361.....	189
52243550H.....	33	55538.....	68	601405.....	192	604370.....	189
52243841C.....	33	55540.....	68	601408.....	192	604371.....	189
52243841H.....	33	55542.....	68	601413.....	192	604380.....	189
5224841C2.....	33	55544.....	68	601416.....	192	604381.....	189
5224C203.....	33	55546.....	68	601420.....	192	604390.....	189
5224IB203.....	33	55550.....	68	601526.....	194	604392.....	189
5224RB203.....	33	5570.....	43	601527.....	194	6044.....	174
5232.....	32, 325	5573.....	43	601528.....	194	604460.....	88
52323841D.....	33	5583.....	43	601529.....	194	604606.....	88
52323841I.....	33	5587.....	43	601642.....	175	604609.....	88
5232-63550J.....	33	5601.....	31, 325	601647.....	175	606040.....	183
5232-63550I.....	33	5602.....	31, 325	601824.....	175	606055.....	183

N.° Prod.	N.° Pág.	N.° Prod.	N.° Pág.	N.° Prod.	N.° Pág.	N.° Prod.	N.° Pág.
606086.....	183	607556.....	194	608212.....	130	60914C.....	171
606106.....	133	607560.....	194	608236.....	217	60914RS.....	167
606902.....	173	607562.....	194	60830.....	192	60914SERS.....	166
606903.....	173	607566.....	194	608530.....	130	60914XRS.....	166
607000C.....	217	607650.....	88	608600.....	130	609170.....	93
607000CS.....	217	607651.....	88	608901.....	148	609171.....	86
607000H.....	217	607652.....	88	608902.....	148	609172.....	86
607001.....	217	607653.....	88	608904.....	148	609173.....	86
607002.....	217, 333	607654.....	88	608905.....	148	609179.....	59
607002D.....	218	607655.....	88	608907.....	148	609183.....	59
607002P.....	217	607656.....	88	608908.....	148	609190.....	133
607004.....	217	607657.....	88	608909.....	148	609191.....	133
607004P.....	217	607658.....	88	608913.....	148	609193.....	133
607006.....	217	607680.....	89	608917.....	149	609196.....	86
607006P.....	217	607682.....	89	608918.....	148	609201.....	85
60700HL2.....	217	607683.....	89	608919.....	148	609202.....	85
60700HL4.....	217	607685.....	89	608924.....	23	609203.....	85
60700HL6.....	217	607687.....	89	609001.....	88	609204.....	85
60700HLC.....	217	607690.....	89	609002.....	88	609208.....	85
60708RS.....	167	607691.....	89	609003.....	88	609209.....	85
6070A.....	218	607692.....	89	609005.....	88	60921.....	170
60710RS.....	167	607693.....	89	609006.....	88	609211.....	85
607120C.....	217	607695.....	89	609007.....	88	609215.....	85
607120CS.....	217	607697.....	89	609009.....	88	609216.....	85
607122.....	217	607704.....	219	60907C.....	171	609270.....	43
607122P.....	217	607704CS.....	219	60907RS.....	167	609273.....	43
607124.....	217	607707.....	219	60907SERS.....	166	609310.....	91
607124P.....	217	607707CS.....	219	60907XRS.....	166	609316.....	91
607126.....	217	607707H.....	219	609082.....	86	60934.....	170
60712RS.....	167	607711.....	219	609083.....	86	60RS-1.....	333
607130C.....	217	607711CS.....	219	609084.....	86	60RS-2.....	333
607130CS.....	217	607711H.....	219	609085.....	86	60RS-3.....	333
607132.....	217	607802H.....	217	609086.....	86	61115.....	168
607134.....	217	607813.....	198	60908C.....	171	61120.....	168
607136.....	217	607813P.....	198	60908RS.....	167	61120C.....	171
607140C.....	217	607813S.....	198	60908SERS.....	166	61125.....	168
607140CS.....	217	607815.....	198	60908XRS.....	166	61125C.....	171
607142.....	217	607815P.....	198	609092.....	86	61130.....	168
607144.....	217	607815S.....	198	609093.....	86	61130C.....	171
607146.....	217	607901.....	218	609094.....	86	61200.....	168
607160C.....	217	607902.....	218	609096.....	86	61200C.....	171
607160CS.....	217	607902C.....	218	609097.....	86	61210.....	168
607162.....	217	607904.....	218	609106.....	132	61210C.....	171
607164.....	217	607904C.....	218	609107.....	131	61212.....	168
607166.....	217	607908.....	218	609109.....	131	61216.....	168
607190C.....	217	607908C.....	218	60910C.....	171	61216C.....	171
607190CS.....	217	607912.....	218	60910RS.....	167	61220.....	168
607192.....	217	607912C.....	218	60910SERS.....	166	61220C.....	171
607194.....	217	608002.....	217	60910XRS.....	166	61224.....	168
6071A.....	218	608004.....	217	609110.....	131	61224C.....	171
607230C.....	217	608006.....	217	609111.....	53	61232.....	168
607232.....	217	608122.....	217	609112.....	53	61232C.....	171
607236.....	217	608124.....	217	609113.....	53	61240.....	168
607351.....	195	608126.....	217	60912C.....	171	61240C.....	171
607352.....	195	608132.....	217	60912RS.....	167	61260.....	168
607353.....	195	608134.....	217	60912SERS.....	166	61260C.....	171
607354.....	195	608136.....	217	60912XRS.....	166	61280.....	168
607356.....	195	608142.....	217	609131.....	58	61280C.....	171
607358.....	195	608144.....	217	609132.....	58	61302.....	169
607362.....	195	608146.....	217	609133.....	58	61302C.....	171
607376.....	195	608162.....	217	609143.....	130	61305.....	169
607410.....	199	608164.....	217	609144.....	130	61305C.....	171
607531.....	193	608166.....	217	609145.....	130	61308.....	169
607550.....	194	608192.....	217	609146.....	131	61308C.....	171
607552.....	194	608194.....	217	609147.....	131	614.....	143

# ÍNDICE DE PRODUCTOS

N.° Prod.	N.° Pág.	N.° Prod.	N.° Pág.	N.° Prod.	N.° Pág.	N.° Prod.	N.° Pág.
614PC	143	6695	329	7420	24	8910	77
614R	143	6696	329	7543	332	8919	77
615	143	6697	329	7545	332	8920	77
61702	169	6705	329	7546	332	9001	330
61702C	171	6706	329	7547	332	9002	330
61704	169	6707	329	7548	332	9003	330
61704C	171	6708	329	7549	332	9004	330
61707	169	6709	329	7550	121	9005	330
61707C	171	6713	79	7551	332	9051	110
61708	169	6716	79	7552	332	9052	110
61708C	171	6723	79	7555	121	91020	26
61710	169	6726	79	7670	110	91040	26
61710C	171	6843	87	7671	110	91055	26
61905	169	6863	87	7702	330	91065	26
61905C	171	6904	22	7704	330	91070	26
61907	169	6907	22	7711	107	91075	26
61907C	171	6908	82	7721	107	91080	26
6302FMT	140	6909	82	7725	107	91085	26
630FMT	140	6914	82	7749	329	91090	26
63910L	45	6917	82	7750	329	91095	26
63912L	45	6919	82	7752	329	9148	110
6400	187	6931	82	7753	329	9160	110
6401	187	6942	82	7754	329	9172	110
6413	149	6947	82	7755	329	9224	110
6416	149	6954	22	7756	329	9248	110
6417	149	6956	22	7760	329	9260	110
6426	149	6963	78	7761	329	9272	110
6439	149	6966	78	7900	77	9325	330
6450	149	6982	80	7901	77	9345	330
6504	55	6982L	80	7910	76	9365	330
650B	23	6984	80	7913	76	9375	330
650M	23	69844	80	7914	76	9547	330
6524	55	69846	80	7916	76	9561	330
6526	55	6984L	80	7918	76	9573	330
6527	55	6986	80	7919	76	9645	330
6531	78	69864	80	7920	76	9648	330
6532	78	69866	80	7924	71	9660	330
6534	78	6986L	80	7926	71	9672	330
6550	54	6988	80	7928	71	9675	330
6551	54	6990	80	7930	75	9710	110
6552	54	7000	40	7932	75	9712	110
6553	54	7006	25	7934	75	9720	110
6555	54	7008	25	7940	14	9722	110
6600	109	7038	103, 330	7942	14	9848	330
6601	109	7039	103	7944	71	9850	330
6602	329	70900	40	7946	71	9851	330
6603	329	70901	40	7948	71	9948	330
6605	109	70902	40	8004	41, 325	ADD4	304
6606	109	70903	40	800B	23	ADD6	304
6608	109	70904	40	800M	23	ADDA	333
6611	109	70905	40	8038	83	ADDC	304, 333
6616	329	7110	59	8099	83	ADDD	304, 333
6620	109	7111-4	59	8100	83	ADDR	304
6621	109	7112	59, 328	8104	41	ADS4	304
6625	109	7206	84	8110	81	ADS8	304
6672	329	7208	84	8112	81	ADSC	304, 333
6673	329	7210	84	8302FMT	140	ADSD	304, 333
6676	329	7212	84	830FMT	140	ARR112	74
6678	329	7215	84	8505	41, 325	ARR120	74
6682	329	7218	84	8508	81	ARR240	74
6684	329	7223	84	8819	81	BC05	126
6686	329	7325	83	8821	81	BIN27	219
6687	329	7400	24	8886	79	BIN27L	219, 333
6688	329	7405	24	8887	79	BIN36	219
6693	329	7410	24	8888	79	BIN36L	219, 333

N.º Prod.	N.º Pág.	N.º Prod.	N.º Pág.	N.º Prod.	N.º Pág.	N.º Prod.	N.º Pág.
BIN44	219	CM1126	98	IC2220	163	LD350N	160
BIN44L	219, 333	CM1127	98	IC222LH	332	LD500N	159
C111	232	CM1128	98	IC222WH	332, 333	LD500NSS	160
C135	232	CP2036	301	IC225CSB	332	LD501BD	332
C2220A	233	CT1014	141	IC2250	163	LRP20	333
C2222A	233	CT1014	323	IC2250HA	332	MYCK	155
C2222C	233, 332, 333	CT1216	141	IC2250T	163	N44010	236
C2222HD	233, 333	CT1216	323	IC2254	163	N44011	236
C2236	233	CT1217	141	IC2254CS	332, 333	N44012	236
C2236H	233	CT1217	323	IC225CR	329, 332, 333	OP304	129
C2237	233, 333	CT1418	141	IC225CSB	329, 332, 333	OP305	129
C32P1	232	CT1418	323	IC225FD	332	OP311	129
C32P2	232	CT1713TR	141, 323	IC225LH	332	OP314	129
C35P	232	CW6C	232	IC225WH	332	OP316	129
C3620W	149	DL1826	162	IG1011	132	OP371	129
C3625	149	DL300	162	IG224	132	OP373	129
C3625T	149	DL300R	162	IG245	132	OSB172	84
C3630W	149	EP214	128	IT1000	154	OSB176	84
C93	232	EP215	128	IT140	155	OSB178	84
CC11SH	301	EP216	128	IT160	155	P614	143
CC11TH	301	EP217	128	IT180	155	P614R	143
CC2036	301	EP320	128	IT250	154	PC140N	161
CC2036DP	301	GR09	128	IT400	155	PC146GA	332
CC2036P	301	GR09RS	332	IT410	155	PC146LG	332
CC2243	301	GR10	128	IT500	154	PC160N	161
CCSTR2036	333	Grupo A	27	JC1945CB	307	PC180N	161
CD2036	301	Grupo AT	27	JC1945L	307	PC181GA	332
CH03	125	Grupo B	27	JC1945S	307	PC181LG	332
CH15	125	Grupo BT	27	JC1946	307	PC300N	161
CH14	332	Grupo C	27	KL102	19	PC301GA	332
CH16	332	Grupo CT	27	KL108	19	PC301HA	332
CM1012	21, 100	Grupo D	27	KL115	19	PC301LG	332
CM1013	21, 100	Grupo DT	27	KL116	19	PC600N	161
CM1017	101	Grupo E	27	KL118	19	PC660	160
CM1030	100	Grupo ET	27	KL119	19	PCD205	20
CM1032	100	Grupo P1	27	KL121	19	PCD206	20
CM1033	100	Grupo P1T	27	KL123	19	PCD207	20
CM1033P	100	Grupo P2	27	KL126	19	PCD209	20
CM1035	100, 331	Grupo P2T	27	KL127	19	PCD210	20
CM1037	100, 331	Grupo P3	27	KL200	19	PCD211	20
CM1040	99	Grupo P3T	27	KL201	19	PCD220	20
CM1042	99	Grupo P4	27	KL203	19	PCD305	20
CM1042LP	99	Grupo P4T	27	KL204	19	PCD308	20
CM1043	99	HL7237	181	KL205	19	PCD310	20
CM1045	99	HL7237PS	181	KL350	19	PCD312	20
CM1046	99	HL8185	181	KL444	144	PCD313	20
CM1049	99	HL8185B	181	KL800	19	PCD316	20
CM1050	101	HL8185C	181	KL805	19	PCD319	20
CM1058	101	HL8185G	181	KL920	19	PCD412	20
CM1065	101	HL8185GB	181	KL924	19	PCD796	20, 325
CM1069	101	HL8185GC	181	KL928	19	PCD801	144
CM1072	192	HL8195	181	LB10	83	PS101CS	126
CM1100	98	HL8195B	181	LB12	83	PS103	123, 332
CM1100C14	96	HL8285	181	LB16	83	PS103AT	123, 332
CM1101	98	HL8285B	181	LD1000N	159	PS203	123, 332
CM1101C14	96	HL8285G	181	LD1001GA	332	PS204	122
CM1102	98	HL8285GB	181	LD1001LG	332	PS204AST	122
CM1102C14	96	HLA20	181, 333	LD111VC	332	PS304	123, 332
CM1103	98	HLA8	333	LD112VC	332	PS304AT	123, 332
CM1103C14	96	HLRP11	333	LD222LA	332	PS501N	123
CM1104	98	HLRP5	333	LD222NLA	332	PS502N	123
CM1104C14	96	HLRP6	333	LD235GA	332	PS6012	123
CM1105	98	HLRP7	333	LD235LG	332	PS601N	123
CM1105C14	96	HLRP999	333	LD250N	159	PS601NC	122
CM1125	98	HT3220	303	LD333FA	332	PS602N	123

# ÍNDICE DE PRODUCTOS

N.º Prod.	N.º Pág.	N.º Prod.	N.º Pág.	N.º Prod.	N.º Pág.	N.º Prod.	N.º Pág.
PS603N	123, 332	RG25-5C	228	SB70	84	ST1544	213
PS701B	123	RG36	229	SB72	84	ST1556	213
PS702	123	RG36-1	229	SB74	84	ST1568	213
PS801B	123	RG36-1C	229	SB76	84	ST1573	213
PS802	123	RG36-2	229	SB78	84	ST1587	213
PSD13CH	87	RG36-2C	229	SB79	84	ST1629	213
PSD13EH	87	RG36-3	229	SB90	83	ST1630	213
PSD21CH	87	RG36-3C	229	SB94	83	TC1826GA	332
PSD21DEH	87	RG36-4	229	SBA1	90	TC1826N	161
PSD21EH	87	RG36-4C	229	SBC11SH	302	TP100	115
PT4824	303	RG36-5	229	SBC11TC	302	TT005	321
RB	230	RG36-5C	229	SBC1521	301	TT010	321
RC16	231	RG49	229	SBC2031	301	TT105	321
RC16-1	231	RG49-1	229	SBC230	302	TT110	321
RC20	231	RG49-1C	229	SBCC240	301, 333	TT175	321
RC20-1	231	RG49-2	229	SBCC245	301, 333	UC1940	303
RDC	233	RG49-2C	229	SBG1	90	UC3031524	302
RDC1	233	RG49-3	229	SC25	144	UC3031827	302
RE	226, 227, 228, 229, 230	RG49-3C	229	SC26	144	UC4018	303
RE16	227	RG49-4	229	SC27	144	UC4031529	302
RE16C	227	RG49-4C	229	SC29	144	UC4031733	302
RE25	228	RG49-5C	229	SC32	87	UC4525	303
RE25C	228	RG9	226	SC40	144	UC5031524	302
RE36	229	RG9-1	226	SCL1	90	UC5031827	302
RE36C	229	RG9-1C	226	SD01	90	UC5032135	302
RE49	229	RG9-2	226	SEA1	90	UC7022133	302
RE49C	229	RG9-2C	226	SF11	90	UC7031524	302
RE9	226	RG9-3	226	SGR1	90	UC7031827	302
RE9C	226	RG9-3C	226	SHR1	90	UC7032133	302
REW20S	223	RG9-4	226	SL6011L	90	UD1726	162
REW20SC	223	RG9-4C	226	SL6011TC	90	WB965	55
REW30S	223	RG9-5	226	SMMC10	92	WPM20	129
REW30SC	223	RG9-5C	226	SMMC12	92	WPM25	129
RF	230	RHC	233	SMMC8	92	WPM45	129
RFP	231	ROP	230	SMO1624	92	WPM85	129
RG16	227	RP	230	SMO2232	92	XB3	156
RG16-1	227	RPC	231	SMOC24	92	XB35GA	332
RG16-1C	227	RSP	231	SMR12	92	XB35LG	332
RG16-2	227	RTP	230	SMR16	92	XB5	156
RG16-2C	227	RW20	223	SMR1624	92	XDL3000H	162
RG16-3	227	RW20-1C	223	SMR1836	92	XT10000	158
RG16-3C	227	RW20-2C	223	SMR24	92	XT10001GA	332
RG16-4	227	RW20-3C	223	SMTD16	92	XT10001LG	332
RG16-4C	227	RW20-4C	223	SMTD24	92	XT1400	157
RG16-5	227	RW20-C	223	SP18	91	XT1468L	332
RG16-5C	227	RW30	223	SP22	91	XT1600	157
RG25	228	RW30-1C	223	SPD123	111	XT1800	157
RG25-1	228	RW30-2C	223	SPD300	111	XT2500	158
RG25-1C	228	RW30-3C	223	SPD300KD	111	XT2550	332
RG25-2	228	RW30-4C	223	SPD303	111	XT2550GA	332
RG25-2C	228	RW30-C	223	SPD303KD	111	XT2550LA	332
RG25-3	228	S310	48	SS105	125	XT3000R	157
RG25-3C	228	S312	48	SS107	332	XT5000	158
RG25-4	228	S314	48	SSD100	115		
RG25-4C	228	SB66	84	SSW1	90		
RG25-5	228	SB68	84	ST1532	213		

# TÉRMINOS Y CONDICIONES — Carlisle FoodService Products



## 1. Términos y método de pago

- a. Todos los pedidos están sujetos a la aprobación y aceptación del VENDEDOR. Ningún pedido aceptado por el VENDEDOR estará sujeto a cancelación, terminación, suspensión, cambio, reducción, recorte u otra modificación sin que medie el consentimiento previo por escrito del VENDEDOR.
- b. Nuestros términos y condiciones de pago estándar son 30 (treinta) días neto de la fecha de factura. El monto y plazo del crédito, si se amplía, puede ser modificado o bien anulado por el VENDEDOR en cualquier momento. No se realizarán envíos por cobrar contra entrega.
- c. Los precios no incluyen los impuestos federales, estatales ni locales u otros aforos, vigentes actualmente o que se establezcan en el futuro, que correspondan a los elementos entregables según el pedido de compra o la factura (a continuación denominados ARTÍCULOS en el presente) cuyos impuestos, aforos y otros cargos serán agregados por el VENDEDOR al precio de venta y serán pagados por el COMPRADOR a menos que éste le presente al VENDEDOR el certificado de exención correspondiente.
- d. El embalaje para el envío comercial está incluido en el precio contractual. Cualquier embalaje, plataforma o instrucción de envío especial deberá constar en el pedido original del COMPRADOR y estar reconocido expresamente por el VENDEDOR.

## 2. Titularidad y entrega

Los ARTÍCULOS serán entregados F.O.B. en la planta del VENDEDOR y su titularidad pasará a nombre del COMPRADOR cuando el VENDEDOR los entregue a un transportista común para su envío al COMPRADOR. Todos los artículos del catálogo de Carlisle FoodService Products se podrán combinar para obtener el flete prepagado, independientemente del punto de envío. El envío está prepagado en todos los pedidos que totalicen \$2,500 netos o más a un solo destino en los 48 estados contiguos de los Estados Unidos. En el caso de Envíos internacionales el flete estará pagado por transporte terrestre normal desde el punto de envío al consignatario. Si el pedido califica para el flete prepagado, el Vendedor tendrá el derecho de seleccionar el medio de transporte. Si el Comprador exige un medio de transporte distinto del que seleccionaría normalmente el Vendedor, cualquier costo adicional en que se incurra por usar otro medio de transporte deberá ser pagado por el Comprador. Los pedidos internacionales que deban ser entregados en pallets tratados con calor tendrán un costo de \$4.25 neto por plataforma. Los pedidos internacionales que deban ser entregados en pallets tratados con calor y sin corteza tendrán un costo de \$18.50 neto por plataforma. Todo cargo adicional incurrido como consecuencia de una solicitud del cliente será responsabilidad del solicitante. Los artículos atrasados de un envío prepagado se enviarán con el flete prepagado. Los artículos atrasados de envíos franco en fábrica se enviarán franco en fábrica.

## 3. Inspección y aceptación

Inspeccione cuidadosamente todos los envíos. No acepte un envío dañado o incompleto a menos que se indique la excepción en el conocimiento de embarque. El COMPRADOR será responsable de todos los envíos cuyos conocimientos de embarque haya firmado sin objeciones. Si se descubre algún daño oculto, póngase en contacto de inmediato con la compañía de flete para la inspección. Los daños ocultos deberán informarse al transportista dentro de los 7 días de recibido el envío. Todas las mercaderías dañadas y faltantes que no se documenten y denuncien debidamente en el momento de la recepción serán responsabilidad exclusiva del COMPRADOR.

## 4. Indemnización por patentes

EL VENDEDOR protegerá y mantendrá indemne al COMPRADOR y sus directores, funcionarios, agentes y empleados de cualquier reclamo por daños o ganancias, incluidos todos los costos razonables incurridos por el COMPRADOR relacionados o que surjan de la infracción de patentes, derechos de autor, marcas comerciales o apropiación indebida de diseños.

## 5. Devoluciones y cancelaciones

No se aceptará ninguna devolución que no tenga un número de autorización del Servicio al cliente de Carlisle. Se puede obtener un número de autorización llamando al 800 654 8210 y solicitando una Autorización de devolución al Servicio al cliente. Todos los pedidos de devolución deben realizarse dentro de los 90 días del envío original del producto a menos que se obtenga una autorización especial. Las mercaderías devueltas sin autorización se rechazarán y devolverán al cliente, con el flete a pagar por el destinatario.

Las mercaderías deberán devolverse con el flete prepagado y estarán sujetas a un cargo por reposición al stock del 15%.

Todas las mercaderías devueltas deben hacer referencia a la factura y a la orden de compra original. Las mercaderías devueltas deben estar en su embalaje original, sin usar y en perfectas condiciones para su reventa. No se aceptarán para su devolución o cambio productos que correspondan a pedidos especiales o que estén discontinuados. Esto incluye cualquier artículo fabricado a pedido o modificado para el comprador.

## 6. Generalidades

- a. Todos los precios que figuran en la lista están sujetos a cambio sin previo aviso. Se aceptarán pedidos de cuentas autorizadas con el entendimiento de que los precios sean los vigentes en el momento del envío. Estos precios no incluyen el impuesto a las ventas que puede imponer el gobierno federal, estatal o municipal.
- b. A los pedidos por menos de \$100.00 netos se le impondrá un cargo por manipulación de \$10.00. El requisito por pedido inicial para un nuevo cliente es de \$3,500 netos y debe estar acompañado por un certificado de exención de impuestos.
- c. A los pedidos que contemplen menos de una caja estándar se les agregará un cargo de \$5.00 neto por cada caja fraccionada.
- d. A los pedidos que exijan facturación por flete de terceros se le agregará un cargo por procesamiento del pedido de \$5.00.
- e. Todos los pedidos de productos personalizados o a medida podrán tener una variación en más o en menos del 10% de la cantidad pedida.
- f. Ningún ARTÍCULO entregado de conformidad con el presente será exportado por el COMPRADOR a menos que el VENDEDOR sea notificado previamente por escrito acerca de la intención de exportarlo y que se cumplan todas las reglamentaciones y se obtengan todas las licencias necesarias por el COMPRADOR o su cliente.
- g. Por el presente, el VENDEDOR certifica que los artículos aquí descritos se fabricarán de conformidad con todos los requisitos aplicables de los Artículos 6, 7 y 12 de la Ley de Normas Justas de Trabajo, con sus enmiendas correspondientes y de todas las órdenes emitidas por el Departamento de Trabajo de EE.UU. bajo el Artículo 14. El VENDEDOR certifica asimismo que cumple con la cláusula de Igualdad de oportunidades de empleo del Artículo 202, apartados 1 a 7 de la Orden Ejecutiva 11246, con todas sus enmiendas, relativa a la igualdad de oportunidades de empleo y la implementación de las Reglas y Reglamentaciones de la Oficina federal de cumplimiento de contratos.
- h. El VENDEDOR no es responsable de los errores tipográficos de ninguna de sus publicaciones ni de errores caligráficos o administrativos en la preparación de sus cotizaciones, órdenes de venta, reconocimientos o facturas. Todos dichos errores deberán corregirse.
- i. Este contrato se registrará por las leyes del estado de Oklahoma.
- j. Los "Términos y condiciones" del VENDEDOR, según se establecen anteriormente, registrarán todas las transacciones. Cualquier incoherencia con los términos o condiciones del COMPRADOR aun cuando hayan sido establecidos de forma oral o escrita no será vinculante para el VENDEDOR a menos que éste lo haya aceptado por escrito. Ninguna renuncia ni excepción a cualquiera de las condiciones enumeradas anteriormente ni ninguno de los términos y disposiciones relacionadas con algún pedido será vinculante para el VENDEDOR a menos que éste lo haya aceptado por escrito.
- k. El VENDEDOR se reserva el derecho de modificar o discontinuar el color, diseño, componente, contenido o precio de cualquier ARTÍCULO del Catálogo del VENDEDOR o la lista de precios publicada sin aviso previo en cualquier momento.

**Las especificaciones y los precios enumerados en este documento están sujetos a cambio. Carlisle no asume responsabilidad alguna por errores tipográficos.**